

## 第54回全日本・第4回全日本ジュニア・第4回KBK クラスの分割と統合

以下の通り大会クラスの「統合」を行いました。

以下に記載されていないクラスは申込時のクラスとなります。ご了承の程、宜しくお願い致します。

### [大会クラスの分割と統合]

大会	参加申し込み時のクラス		分割と統合	分割と統合後のクラス		備考
KARATE BATTLE KINGS	小学4年生女子軽量	選抜上級	統合	小学4年生女子	選抜上級	小学4年生女子軽量 第5回全日本Jr権利獲得
	小学4年生女子重量	選抜上級				
	小学5年生女子軽量	選抜上級	統合	小学5・6年生女子	選抜上級	小学5年生女子軽量 第5回全日本Jr権利獲得
	小学6年生女子軽量	選抜上級				
	中学1年生女子軽量	選抜上級	統合	中学生女子軽量	選抜上級	中学1年生女子軽量 第5回全日本Jr権利獲得
	中学生女子軽量	選抜上級				
	マスターズ女子軽量	選抜上級	統合	マスターズ女子	上級	
	マスターズ女子重量	選抜上級				
	高校生女子重量	選抜上級	統合	一般女子	中級	高校女子重量 第5回全日本Jr権利獲得
	一般女子軽量	中級				
	一般女子重量	中級				
	高校生男子重量	選抜上級	統合	一般男子	中級	高校男子重量 第5回全日本Jr権利獲得
	一般男子軽量	中級				
	小学1年生女子	初級	統合	小学1・2年生女子	初級	
	小学2年生女子	初級				
	小学5年生女子	初級	統合	小学5・6年生女子	初級	
	小学6年生女子	初級				
	中学1年生女子	初級	統合	中学生女子	初級	
	中学生女子軽量	初級				
	中学生女子重量	初級				
中学生男子軽量	初級	統合	中学生男子	初級		
中学生男子重量	初級					
シニア女子	初級	統合	シニア・マスターズ女子	初級		
マスターズ女子	初級					

～ 以上

## 変更履歴

大会パンフレットの内容が一部変更となっています。  
変更内容は以下の通りです。

クラス	ページ	変更項目	変更内容
全日本Jr 中学1年生 男子 軽量	33	参加クラス削除	全日本Jr ゼッケン73の「大野 光希 選手」を左記クラスのトーナメントから削除
全日本Jr 中学生 男子 軽量	71	参加クラス追加	全日本Jr ゼッケン73の「大野 光希 選手」を左記クラスのトーナメントに追加
全日本Jr 小学6年生 男子 軽量	30	写真修正	全日本Jr ゼッケン1の「藤田 伶桜 選手」の写真誤りを修整
KBK 小学2年生 男子 選抜	16	名前修正	KBK ゼッケン128の「島田 琉斗 選手」の名前誤りを修正
全日本Jr 小学1年生 女子	55	名前修正	全日本Jr ゼッケン371の「大川原 凜 選手」の名前誤りを修正
全日本Jr 小学5年生 男子 重量	45	名前修正	全日本Jr ゼッケン248の「本田 成誼 選手」の名前誤りを修正
全日本Jr 中学生 男子 軽量	71	名前修正	全日本Jr ゼッケン593の「宮田 耀太 選手」の名前誤りを修正
全日本Jr 小学5年生 男子 軽量	43	名前修正	全日本Jr ゼッケン210の「北川 怜歩 選手」の名前誤りを修正
全日本Jr 小学1年生 男子	61	名前修正	全日本Jr ゼッケン451の「藤原 廉乃介 選手」の名前誤りを修正
全日本Jr 小学4年生 男子 重量	53	名前修正	全日本Jr ゼッケン337の「藤田 湊湖 選手」の名前誤りを修正
全日本Jr 一般 女子 重量	77	名前修正	全日本一般 ゼッケン10の「岡山 いづみ 選手」の名前誤りを修正
KBK 一般 男子 中級	25	試合番号修正	KBK 3位決定戦の番号「A110」を「M1_42」に修正 決勝戦の番号「M1_42」を「M1_43」に修正
全日本Jr 小学2年生 男子	65	名前修正	全日本Jr ゼッケン500の「大城 白土 選手」の名前誤りを修正
KBK 小学4年生男子軽量 選抜	15	参加クラス削除	KBK ゼッケン111の「田中 つねとみ アダン 選手」を左記クラスのトーナメントから削除
KBK 小学4年生男子 初級	23	参加クラス追加	KBK ゼッケン111の「田中 つねとみ アダン 選手」を左記クラスのトーナメントに追加
KBK 小学6年生男子重量 選抜	26	参加クラス削除	KBK ゼッケン401の「田中 健之カ 選手」を左記クラスのトーナメントから削除
KBK 小学6年生男子 初級	21	参加クラス追加	KBK ゼッケン401の「田中 健之カ 選手」を左記クラスのトーナメントに追加

変更が遅くなった場合、上記、記載のクラスは「対戦順番など」がパンフレットの内容と変わっていますのでご注意願います。  
変更内容の詳細は、試合当日、各コートの対戦表に貼り出していますので、そちらを、ご確認願います。

# 第54回 オープントーナメント 全日本空手道選手権大会



## 第4回 極真 全日本ジュニアファイナルカップ 極真 KARATE BATTLE KINGS (第5回 極真 全日本ジュニアファイナルカップ選抜大会)

2025. 3. 1(土) 8時30分開場 入場料 無料  
横浜武道館 2階 アリーナ

主催 (社)国際空手道連盟 極真会館 世界総極真  
後援 スポーツ庁 (第54回全日本 第4回全日本ジュニア)  
お問合せ 世界総極真 大会事務局 (釘嶋道場)  
TEL 090-8946-6944





**国際空手道連盟 極真会館**  
**創始者 大山 倍達 総裁**

# 目 次

大会式次第	2頁
大会役員	3頁
大会審判員	4頁
大会出場団体	5頁
大会規則（試合時間・防具）	6頁
大会規則（防具の種類）	7頁
大会規則（試合ルール）	8頁
会場案内と注意事項	9頁

## トーナメント表 KARATE BATTLE KINGS

コート案内	11頁
● 幼年（男女混合） 初級	22頁
● 小学1年生男子 初級	22頁
● 小学1・2年生女子 初級	23頁
● 小学2年生男子 初級	18頁
● 小学3年生女子 初級	18頁
● 小学3年生男子 初級	20頁
● 小学4年生女子 初級	20頁
● 小学4年生男子 初級	23頁
● 小学5年生男子 初級	21頁
● 小学5・6年生女子 初級	18頁
● 小学6年生男子 初級	21頁
● 中学1年生男子 初級	19頁
● 中学生女子 初級	19頁
● 中学生男子 初級	19頁
● 高校生男子 初級	19頁
● シニア・マスターズ女子 初級	19頁
● シニア男子 初級	17頁
● マスターズ男子 初級	17頁
● 一般女子 初級	17頁
● 一般男子 初級	17頁
● 幼年（男女混合） 選抜	14頁
● 小学1年生女子 選抜	16頁
● 小学1年生男子 選抜	16頁
● 小学2年生女子 選抜	12頁
● 小学2年生男子 選抜	16頁
● 小学3年生女子 選抜	16頁
● 小学3年生男子 選抜	14頁
● 小学4年生女子 選抜	15頁
● 小学4年生男子 軽量 選抜	15頁
● 小学4年生男子 重量 選抜	12頁
● 小学5年生男子 軽量 選抜	12頁
● 小学5年生男子 重量 選抜	13頁
● 小学5・6年生女子 軽量 選抜	26頁
● 小学6年生男子 軽量 選抜	26頁
● 小学6年生男子 重量 選抜	26頁
● 中学1年生男子 軽量 選抜	27頁
● 中学1年生男子 重量 選抜	27頁
● 中学生女子 軽量 選抜	27頁
● 中学生女子 重量 選抜	27頁
● 中学生男子 軽量 選抜	24頁
● 中学生男子 重量 選抜	24頁
● シニア男子 軽量 上級	24頁
● シニア男子 重量 上級	24頁
● マスターズ女子 上級	24頁
● マスターズ男子 軽量 上級	25頁
● マスターズ男子 重量 上級	25頁
● 一般女子 中級	25頁
● 一般男子 中級	25頁

## トーナメント表 全日本ジュニアファイナルカップ

コート案内	29頁
● 幼年（男女混合）	55頁
● 小学1年生女子	55頁
● 小学1年生男子	61頁
● 小学2年生女子	63頁
● 小学2年生男子	65頁
● 小学3年生女子	49頁
● 小学3年生男子	57頁
● 小学4年生女子 軽量	59頁
● 小学4年生女子 重量	49頁
● 小学4年生男子 軽量	51頁
● 小学4年生男子 重量	53頁
● 小学5年生女子 軽量	37頁
● 小学5年生女子 重量	43頁
● 小学5年生男子 軽量	43頁
● 小学5年生男子 重量	45頁
● 小学6年生女子 軽量	37頁
● 小学6年生女子 重量	47頁
● 小学6年生男子 軽量	31頁
● 小学6年生男子 重量	39頁
● 中学1年生女子 軽量	31頁
● 中学1年生女子 重量	33頁
● 中学1年生男子 軽量	33頁
● 中学1年生男子 重量	41頁
● 中学生女子 軽量	69頁
● 中学生女子 重量	35頁
● 中学生男子 軽量	71頁
● 中学生男子 重量	73頁
● 高校生女子 軽量	73頁
● 高校生女子 重量	67頁
● 高校生男子 軽量	67頁
● 高校生男子 重量	67頁

## トーナメント表 全日本空手道選手権大会

コート案内	75頁
● 一般女子 軽量	77頁
● 一般女子 重量	77頁
● 一般男子 無差別	79頁

入賞者履歴	81頁
大会協賛	88頁

# 大会式次第

2025年 3月 1日 (土)

- 8時30分 1部 KARATE BATTLE KINGS 開場  
● 選手受付 (2階アリーナ選手受付) ・計量 (各コート)
- 9時00分 開会式 (簡略)  
● 開会宣言・アナウンスのみ
- 9時15分 試合開始  
● 各コート (M1、M2、A、B、C、D、E、F)  
※ KARATE BATTLE KINGS 本戦～決勝まで実施 (表彰は各コート)
- 12時00分 試合中断  
● 残試合は2部で実施 (残試合の選手は2部の開会式時、各コートに整列して下さい)

- 11時00分 2部 全日本空手道選手権大会・全日本ジュニアファイナルカップ 開場  
● 選手受付 (2階アリーナ選手受付) ・計量 (2階アリーナ選手受付)

- 12時30分 開会式
- 開会太鼓  
大会運営委員 太田 輝行 極真会館 釘嶋道場 支部長
  - 選手入場 (各コートに整列して下さい)
  - 国旗掲揚
  - 開会挨拶  
大会会長 長田 進治 神奈川県 県議会議員  
大会顧問・来賓 三原 じゅん子 参議院議員 自民党  
極真会館 代表 大石 代悟 極真会館 大石道場 範士  
大会実行委員長 釘嶋 秀三 極真会館 釘嶋道場 師範
  - 選手宣誓  
大会会長 長田 進治 選手代表 日下部 尚人
  - ルール説明  
大会審判長 高橋 幸男 極真会館 高橋道場 師範
  - 選手退場

- 13時00分 試合開始
- 各コート (M1、M2、A、B、C、D、E、F)  
※ KARATE BATTLE KINGS 残試合～決勝まで実施 (表彰は各コート)  
※ 全日本ジュニア 本戦～決勝まで実施 (表彰は各コート)  
※ 全日本一般 本戦～準決勝まで実施  
(3位決定～決勝は、各コート終了後、行なう)

- 17時30分 閉会式
- 表彰式  
※ 全日本ジュニア 最優秀選手賞の獲得者 (表彰はM1コート)  
※ 全日本一般 一般女子軽量の入賞者 (表彰はM1コート)  
一般女子重量の入賞者 (表彰はM1コート)  
一般男子無差別の入賞者 (表彰はM1コート)
  - 閉会挨拶  
極真会館 代表 大石 代悟 極真会館 大石道場 範士  
大会実行委員長 釘嶋 秀三 極真会館 釘嶋道場 師範
  - 国旗降納
  - 閉会太鼓  
大会運営委員 太田 輝行 極真会館 釘嶋道場 支部長
  - 記念撮影

- 18時30分 閉場

- ★ 進行上の事情により、上記に変更がある場合がありますので、ご了承下さい。
- ★ 表彰対象者は、各クラスの表彰式があるタイミングで表彰場所付近で待機して下さい。
- ★ 表彰状は、出来上がり次第アナウンス致しますので、表彰状作成コーナーまで取りに来て下さい。
- ★ 表彰式に参加できない選手の方は、大会本部へご連絡下さい。(表彰状は、所属道場宛てに郵送致します)

# 大会役員

- 国際空手道連盟 極真会館 創始者  
大山 倍達 総裁
- (社) 国際空手道連盟 極真会館 代表  
大石 代悟 極真会館 静岡県 大石道場 範士
- 大会会長 長田 進治 神奈川県 県議会議員
- 大会最高顧問 杉原 正康 国際空手拳法連盟 白蓮会館 宗師
- 大会顧問・来賓  
三原 じゅん子 参議院議員 自民党  
松田 良昭 神奈川県 県議会議員  
芥川 かおる 神奈川県 県議会議員  
森下 賢人 海老名市 市議会議員  
ヴァヒド・パールマン 極真会館 イラン支部 師範  
中澤 佑一 弁護士法人戸田総合法律事務所 代表
- 大会実行委員長 釘嶋 秀三 極真会館 神奈川県 釘嶋道場 師範
- 大会実行委員  
橋本 英明 極真会館 埼玉県 橋本道場 師範  
鈴木 義浩 極真会館 東京都 石神井公園道場 代表  
菊池 正義 極真会館 東京都 友心会 代表  
石垣 慎彦 極真会館 東京都 墨田道場 代表
- 大会運営委員長 釘嶋 典子 極真会館 神奈川県 釘嶋道場 代表代理
- 大会運営委員  
太田 輝行 極真会館 神奈川県 釘嶋道場 支部長  
秋山 正樹 極真会館 神奈川県 釘嶋道場 支部長  
良元 知阿子 極真会館 神奈川県 釘嶋道場 支部長  
倉田 秀範 極真会館 神奈川県 釘嶋道場 指導員  
門下生一同 極真会館 神奈川県 釘嶋道場  
保護者一同 極真会館 神奈川県 釘嶋道場
- メイン司会 杉本 龍哉 極真会館 静岡県 大石道場  
太田 沙羅 極真会館 神奈川県 釘嶋道場
- 大会救護 小松 真由美 極真会館 神奈川県 釘嶋道場  
茨木 英里 極真会館 神奈川県 釘嶋道場  
柴崎 ルミ 極真会館 神奈川県 釘嶋道場
- 大会最高審判長 大石 代悟 極真会館 静岡県 大石道場 範士
- 大会審判長 高橋 幸男 極真会館 北海道 高橋道場 師範
- 大会審議委員長 高橋 幸男 極真会館 北海道 高橋道場 師範  
奥田 勝巳 極真会館 千葉県 武颯会 師範
- 大会特別審判員 高橋 幸男 極真会館 北海道 高橋道場 師範  
奥田 勝巳 極真会館 千葉県 武颯会 師範  
門馬 智幸 極真会館 福島県 門馬道場 師範  
西岡 成則 極真会館 兵庫県 西岡道場 師範  
今城 真治 極真会館 福井県 今城道場 師範  
空田 仁則 極真会館 沖縄県 空田道場 師範  
佐藤 高貴 極真会館 北海道 佐藤道場 師範  
橋本 英明 極真会館 埼玉県 橋本道場 師範  
鈴木 義浩 極真会館 東京都 石神井公園道場 代表  
菊池 正義 極真会館 東京都 友心会 代表  
石垣 慎彦 極真会館 東京都 東京墨田道場 代表  
原 一浩 極真会館 北海道 鍊心道場 代表  
大谷 博登 極真会館 三重県 大谷道場 代表

# 大会審判員

● 大会審判員

門馬 功	極真会館	福島県	門馬道場
佐藤 奈美子	極真会館	福島県	門馬道場
山名 慎一郎	極真会館	福島県	門馬道場
佐藤 明浩	極真会館	福島県	門馬道場
鈴木 稔	極真会館	栃木県	小山道場
堀 能文	極真会館	東京都	隅田道場
柏木 広和	極真会館	兵庫県	西岡道場
蔵本 徹	極真会館	兵庫県	西岡道場
前田 勝	極真会館	兵庫県	西岡道場
吉井 真佐志	極真会館	兵庫県	西岡道場
朝野 淳二	極真会館	兵庫県	西岡道場
橘 直人	極真会館	静岡県	大石道場
尾高 光俊	極真会館	静岡県	大石道場
江澤 正治	極真会館	静岡県	大石道場
柴田 聡	極真会館	静岡県	大石道場
安藤 克己	極真会館	静岡県	大石道場
長谷川 明	極真会館	静岡県	大石道場
吉永 卓朗	極真会館	静岡県	大石道場
荒井 義忠	極真会館	静岡県	大石道場
山本 英寿	極真会館	静岡県	大石道場
後藤 七未江	極真会館	静岡県	大石道場
平野 真一	極真会館	静岡県	大石道場
前田 慎吾	極真会館	静岡県	大石道場
石神 里幸	極真会館	静岡県	大石道場
海野 憲央	極真会館	静岡県	大石道場
倉田 仁範	極真会館	静岡県	大石道場
山縣 正典	極真会館	静岡県	大石道場
斎藤 満	極真会館	静岡県	大石道場
石神 勇智	極真会館	静岡県	大石道場
山本 小梅	極真会館	東京都	友心会
関口 幸輔	極真会館	東京都	友心会
酒井 陽平	極真会館	東京都	友心会
藤本 のぞみ	極真会館	東京都	友心会
宮本 日花里	極真会館	東京都	友心会
内田 祐輝	極真会館	東京都	友心会
内野 冴亮	極真会館	東京都	友心会
牛窪 祥悟	極真会館	東京都	友心会
小川 海里	極真会館	東京都	友心会
田村 俊汰	極真会館	東京都	友心会
村井 くらら	極真会館	東京都	友心会
秋山 正樹	極真会館	神奈川県	釘嶋道場
倉田 秀範	極真会館	神奈川県	釘嶋道場
良元 知阿子	極真会館	神奈川県	釘嶋道場
飛田 弘行	極真会館	神奈川県	釘嶋道場
小野 口 享	極真会館	神奈川県	釘嶋道場
飛田 志保	極真会館	神奈川県	釘嶋道場
飛田 彩花	極真会館	神奈川県	釘嶋道場
大石 康騎	極真会館	神奈川県	釘嶋道場
中川 正士	極真会館	勇姿舎	
岡田 剛	極真会館	勇姿舎	
武居 眞	極真会館	勇姿舎	
山本 悟	極真会館	勇姿舎	
小森 一良	極真会館	千葉県	武颯会
成田 武人	極真会館	千葉県	武颯会
椎橋 大輝	極真会館	千葉県	武颯会

：

：



# 大会出場団体

## ● 大会出場団体

### 【北海道】

拳流会館  
 空手道 北心会  
 優至会 渡部道場  
 優至会 塚本道場  
 優至会 酒井道場  
 優至会 山田道場  
 優至会 北海酒井道場  
 極真会館 錬心道場  
 極真会館 佐藤道場  
 極真会館 高橋道場

### 【岩手県】

実戦空手道 一心會  
 実戦空手道 新鋭會館  
 実戦空手道 琢磨会

### 【宮城県】

黎明会館  
 雷神会館  
 東北空手道場  
 松島空手道道場  
 極真会館 宮城県本部

### 【山形県】

総合空手道 神武館  
 日本空手道 至真会館  
 白蓮会館 山形支部

### 【福島県】

極真会館 門馬道場

### 【栃木県】

天心会館

### 【茨城県】

マッハ道場  
 日本空手道 木鶏會

### 【千葉県】

優弥道場  
 S K C 武心館  
 拳蹴武会 中島道場  
 空手道 無限勇進会  
 極真会館 千葉田中道場  
 極真会館 武颯会

### 【埼玉県】

武州館  
 北真館  
 野澤道場  
 空手道 真士会  
 鍛志夢会空手  
 我流空手道 北斗會  
 昭武館カラテ 本部  
 極真拳武會 さいたま浦和支部  
 極真拳武會 埼京城北支部  
 極真会館 橋本道場

### 【東京都】

鷺宮道場  
 武将會 総本部  
 空手道 講士館  
 空手道 平野道場  
 実践空手道 佐々木道場  
 正伝流空手道 中村道場  
 日本空手道 大志会  
 愛信會アイライツ  
 秀武会 荒川サークル  
 誠真会館 杉並道場  
 誠真会館 東伏見道場  
 誠真会館 新座朝霞道場  
 誠真会館 ひばりが丘道場  
 淑徳巣鴨 中学高校 空手部  
 極真拳武會 本部  
 極真拳武會 菅野道場

### 【東京都】

極真会館 東京友心会  
 極真会館 東京墨田道場  
 極真会館 石神井公園道場  
 極真会館 大石道場 東京多摩

### 【神奈川県】

天翔塾  
 武蹴会館  
 武心塾カラテ  
 新武会  
 優心塾  
 長後道場  
 大鹿道場  
 空手道 波空会  
 空手道 光誠会  
 空拳道 誠心会  
 実戦空手道 翔優會館  
 武術空手道 拳空道會  
 龍拳會 青葉台支部  
 白蓮会館 湘南鎌倉支部  
 フルコンタクトカラテスクール  
 士道館 横浜道場  
 新極真会 神奈川北支部  
 IKON極真会館 成田道場  
 極真拳武會 川崎元住吉  
 極真拳武會 横浜支部  
 極真会館 横浜田中道場  
 極真会館 釘嶋道場

### 【山梨県】

白蓮会館 山梨支部

### 【静岡県】

極真会館 大石道場

### 【愛知県】

大心館  
 桜武会  
 空身館  
 立志会  
 空心塾  
 福田道場  
 マリー空手クラブ  
 正道会館 新心館  
 日本空手道 陪勁流 祐心会  
 陪勁流 祐心会 尾張旭支部  
 NPO法人 武神 佐藤道場

### 【三重県】

極真会館 大谷道場

### 【福井県】

川田道場  
 空手道 清空館  
 盟武会 木下道場  
 極真会館 坂本派 福井県本部  
 極真会館 今城道場

### 【石川県】

正樹道場  
 武奨館 吉村道場  
 極真会館 勇姿舎 松下道場

### 【新潟県】

理心館  
 拳獅会  
 極真会館 勇姿舎 岡田道場

### 【長野県】

極真会館 勇姿舎 武居道場  
 極真会館 勇姿舎 中川道場

### 【岐阜県】

空手道 栄神会

### 【滋賀県】

昇心塾

### 【大阪府】

拳実会  
 成心會  
 北島道場  
 一円会館  
 晃哲會 下川道場  
 真盟会館 総本部  
 日本空手道 勇輝会館  
 白蓮会館 東大阪北支部  
 水勢会 空手道  
 空研塾 西田道場  
 極真会館 小林道場

### 【京都府】

昇気館 榎原支部

### 【奈良県】

空手拳法 力愛会  
 極真拳武會 三浦道場

### 【和歌山県】

和空会  
 極真会館 勇姿舎 山本道場

### 【兵庫県】

昭令会  
 聖武会館  
 福山道場  
 大山道場  
 高橋道場  
 IBKA誠拳塾 姫路支部  
 IBKA 大谷道場  
 白蓮会館 神戸支部  
 極真会館 長谷場派 前田道場  
 極真会館 中村道場  
 極真会館 西岡道場  
 極真会館 大石道場 兵庫支部

### 【岡山県】

修士館 大元支部

### 【広島県】

国際実戦空手道 武煌会館

### 【香川県】

空手道 修慧会  
 日本空手道 真心會館

### 【福岡県】

清松会空手道 本部道場

### 【沖縄県】

拳勢会  
 剛柔流 志道館  
 空手道 琉心塾  
 白蓮会館 沖縄支部  
 極真会館 沖縄県 八重瀬教室  
 極真会館 空田道場

# 大会規則（試合時間・防具）

## ● 試合時間

クラス		本戦	延長戦	再延長戦	体重判定	最終延長戦 (マスト)	備考
全日本	一般	準々決勝迄	2分	2分	無し	有り	2分
		準決勝以降(女子)	2分	2分	2分	有り	2分
		準決勝以降(男子)	3分	2分	2分	有り	2分
全日本 Jr FINAL CUP	高校生 以下	幼年	1分30秒	1分	無し	無し	1分
		小学生	1分30秒	1分	無し	無し	1分
		中学生	1分30秒	1分	無し	無し	1分
		高校生	2分	1分30秒	無し	無し	1分30秒
K B K	初級	幼年	1分30秒	1分	無し	無し	1分
		小学生	1分30秒	1分	無し	無し	1分
		中学生	1分30秒	1分	無し	無し	1分
		高校生	1分30秒	1分	無し	無し	1分
		シニア/マスターズ	1分30秒	1分	無し	無し	1分
		一般	1分30秒	1分	無し	無し	1分
	選抜 上級	幼年	1分30秒	1分	無し	無し	1分
		小学生	1分30秒	1分	無し	無し	1分
		中学生	1分30秒	1分	無し	無し	1分
		高校生	2分	1分30秒	無し	無し	1分30秒
	上級	シニア/マスターズ	1分30秒	1分	無し	無し	1分
	中級	一般	2分	1分30秒	無し	無し	1分30秒

★全日本(一般)は体重判定を行い、男子無差別級は、体重差10kg以上、女子軽量級は、体重差3kg以上、女子重量級は、体重差5kg以上で、軽い選手の勝ち。差が無い場合、最終延長戦によるマストシステムでの決着となります。

★全日本(一般)以外の全クラスは、体重判定を行わず、最終延長戦はマストシステムでの決着となります。

## ● 防具（サポーター類）

○ 必須    × 不可    △ 任意

クラス		ヘッド ガード	拳 サポーター	すね サポーター	ひざ サポーター	ファール カップ	胸 サポーター		
全日本	一般	男子	×	×	×	○	×		
		女子	×	×	○	△	○		
全日本 Jr FINAL CUP	高校生 以下	幼年	○	○	○	△	○男子 △女子	×	
		小学生	○	○	○	△	○男子 △女子	×男子 ○女子	
		中学生	○	○	○	△	○男子 △女子	×男子 △女子	
		高校生	△	○	○	○	○男子 △女子	×男子 ○女子	
K B K	初級	幼年	○	○	○	△	○男子 △女子	×	
		小学生	○	○	○	△	○男子 △女子	×男子 △女子	
		中学生	○	○	○	△	○男子 △女子	×男子 △女子	
		高校生	○	○	○	△	○男子 △女子	×男子 ○女子	
		シニア/マスターズ	×	○	○	○	○男子 △女子	×男子 ○女子	
		一般	×	○	○	○	○男子 △女子	×男子 ○女子	
	選抜 上級	幼年	○	○	○	△	○男子 △女子	×	
		小学生	○	○	○	△	○男子 △女子	×男子 △女子	
		中学生	○	○	○	△	○男子 △女子	×男子 △女子	
		高校生	△	○	○	○	○男子 △女子	×男子 ○女子	
		上級	シニア/マスターズ	×	○	○	△	○男子 △女子	×男子 ○女子
		中級	一般	×	○	○	△	○男子 △女子	×男子 ○女子

★ヘッドガード任意のクラスで、片方の選手のみヘッドガードを着用している場合、双方の選手がヘッドガードを着用する事。

★マスク着用は任意とします。

★防具類は全て各自所有の物を使用して下さい。(新型コロナウイルス感染防止対策のため、貸し借りは禁止とします。)

★胸サポーターは、プラスチック製のものや、イサミ製のL-8303 インナーチェストより硬質なもの、使用禁止とします。

# 大会規則（防具の種類）

## ● ヘッドガード（各自で用意）



- ① 前面にガードがあれば使用可能
- ③ 前面にガードが無ければ全て使用禁止

## ● 拳サポーター（各自で用意）



- ① 布製は使用可能（極端に薄くなっている場合は使用不可能）
- ② 革製や合皮製のもの、全て使用禁止

## ● すねサポーター（各自で用意）



- ① 布製であれば、使用可能（ソックスタイプ式）
- ② 布製であれば、使用可能（マジックテープ式）
- ③ 革製や合皮製のもの、全て使用禁止

## ● ひざサポーター（各自で用意）



- ① ひざのみのガードであれば使用可能
- ② ひざ以外（太ももなど）のガードがあれば全て使用禁止

## ● 胸サポーター（各自で用意）



- ① 胸部のみであれば硬質、ウレタン共に使用可能
- ② 胸部以外にかかるものは全て使用禁止
- ③ 胸部のみの適正サイズであれば使用可能

## ● ファールカップ（各自で用意） ★特に規定はありません

## ● 赤の腰ひも（各自で用意） ★赤コーナでの対戦の場合、着用します

# 大会規則（試合ルール）

- 一本勝ち
  - ①反則箇所を除く部分への攻撃で3秒以上ダウンさせるか、3秒以上戦意を喪失させた時。
  - ②技あり2本で一本勝ち。
- 技あり
  - ①反則箇所を除く部分への攻撃で一時的にダウンさせるか、一時的に戦意を喪失させた時。
  - ②足掛け技で転倒させタイミング良く倒れた相手に下段突きを決めた時。
- 判定優先順位（審判5人の場合、3人以上が認めた場合有効。 審判3人の場合、2人以上が認めた場合有効。）  
一本勝ち > 技あり > ダメージ > 有効打 > 攻撃数 > 積極性

● 反則による「注意、減点、失格」の推移と判定優先順位

反則 1	反則 2	反則 3	反則 4
注意 1	注意 2	注意 3	注意 4
	(減点 1)		(減点 2 で失格)
		技あり > 注意 3	

- 反則
  - ①手技による首から上へ（首含む）の攻撃
  - ②金的蹴り
  - ③頭突き
  - ④倒れている相手に当てる攻撃
  - ⑤背後からの攻撃
  - ⑥掌底押し・正拳押し・つかみ・投げ・手掛け・クリンチ
  - ⑦技のかけ逃げ（蹴ってすぐ倒れる事を繰り返した場合）
  - ⑧何度も場外へ逃げた場合
  - ⑨頭や胸などを故意にあわせている場合
  - ⑩その他、審判が特に反則とみなした場合
  - ⑪反則には悪質なものを除き注意が与えられる  
悪意と判断した場合は減点・失格もありうる（応援も含む）

- 失格
  - ①注意 4 となった場合
  - ②審判の指示に従わない時
  - ③試合時間に遅れた時
  - ④粗暴な振る舞いや悪質な試合態度とみなされた時
  - ⑤応援態度が悪質とみなされた場合にも失格となりうる事がある
  - ⑥規定体重を超えていた場合

- 禁止事項
  - ①判定に対する抗議は一切認めない
  - ②怪我によるテーピングは大会医師、または、それに準ずる者の指示に従い検印をうける  
検印が無い場合は取り外しとなります

- 着衣
  - ①ファールカップはズボンの内側に着用する事
  - ②男子のTシャツ（許可なし）は禁止
  - ③帯留めは任意
  - ④ゼッケンは道着の背中に取れないように張り付ける事
  - ⑤ヘアピンなどの使用は禁止  
派手なヘアゴムの使用も禁止
  - ⑥審判員が不可とみなしたものは身体から外す事  
眼鏡、時計、アクセサリなど

● 表彰対象（全日本ジュニアファイナルカップの場合）

出場人数	優勝	準優勝	三位	四位	八位
2人	○				
3人以上 7人以下	○	○			
8人以上 15人以下	○	○	○		
16人以上	○	○	○	○	
32人以上	○	○	○	○	○

- 注意事項
  - ①大会当日、計量の体重が各クラスの基準を超えている場合、全試合で注意1、または、減点1からのスタート、もしくは、失格になります。（成長期の選手は、体重増加を見込んでの参加をお願い致します。）

基準	処置
1kg未満	成長期を考慮して1kg未満の誤差は認める
1kg以上～2kg未満	全試合で注意1からのスタート
2kg以上～3kg未満	全試合で減点1からのスタート
3kg以上	失格

# 会場案内と注意事項

## ● 会場案内

横浜武道館			
場所		用途	備考
1階	武道場 多目的室	ウォーミングアップ場、試合会場となります。	飲食禁止
2階	アリーナ	ウォーミングアップ場、試合会場となります。	飲食禁止
3階	アリーナ	観客席となります。	-

## ● 注意事項

- ・会場内でのマスク着用は**任意**とします。
- ・防具は各自の試合までに、**必ず**身につけておいて下さい。
- ・各自試合の3試合前には対戦コーナー（白または**赤**コーナー）の周りで待機して下さい。
- ・名前を呼び出されても、試合に出られない場合は、**棄権**とみなし、相手選手の勝ちとなります。
- ・選手のウォーミングアップは、周囲に**迷惑**がかからないように指定の場所で行って下さい。
- ・判定に対する**抗議**は一切認めません。
- ・会場内での**ゴミ**は各自で持ち帰るか適切に処分して下さい。（ポイ捨ては禁止です）
- ・貴重品は各自で**保管**して下さい。紛失した場合の責任は主催者側では負いません。
- ・その他、諸注意が守られない場合は、主催者側判断で**失格**もありえます。
- ・本大会は**武道の大会**であるため、節度ある行動をお願い致します。

## ● 横浜武道館 案内図

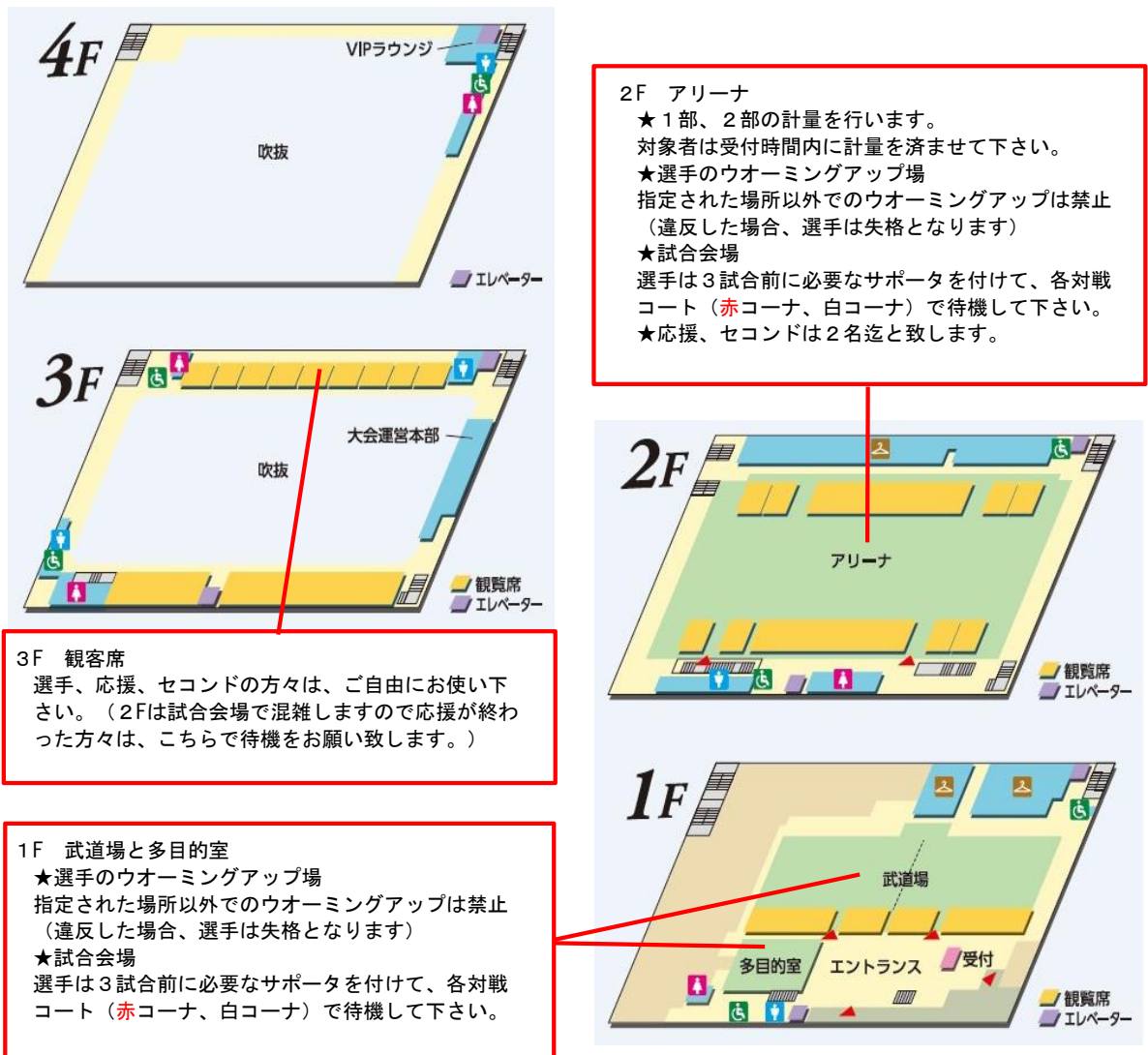



# コート案内

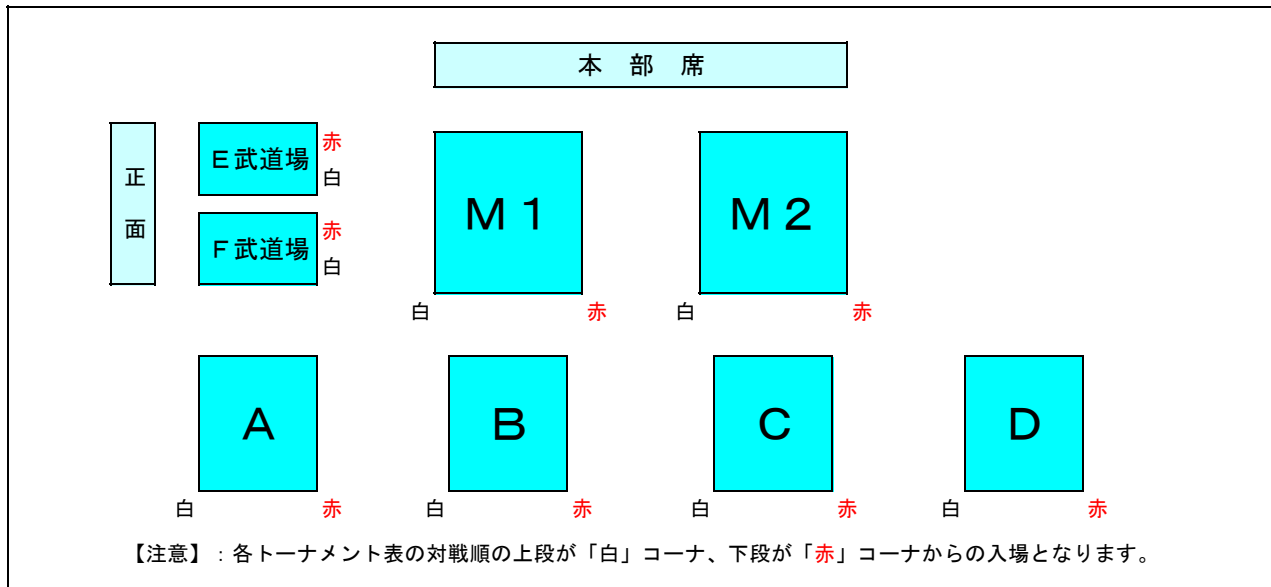

## KARATE BATTLE KINGS

Aコート				Bコート			
●KBK	小学2年生女子	選抜	2名	●KBK	幼年(男女混合)	選抜	3名
●KBK	小学4年生男子	重量 選抜	19名	●KBK	小学3年生男子	選抜	36名
●KBK	小学5年生男子	軽量 選抜	16名	●KBK	小学4年生女子	選抜	4名
●KBK	小学5年生男子	重量 選抜	19名	●KBK	小学4年生男子	軽量 選抜	11名
合計 56名				合計 54名			
Cコート				Dコート			
●KBK	小学1年生女子	選抜	4名	●KBK	小学2年生男子	初級	27名
●KBK	小学1年生男子	選抜	9名	●KBK	小学3年生女子	初級	6名
●KBK	小学2年生男子	選抜	13名	●KBK	小学5・6年生女子	初級	3名
●KBK	小学3年生女子	選抜	4名	●KBK	中学1年生男子	初級	6名
●KBK	シニア男子	初級	14名	●KBK	中学生女子	初級	5名
●KBK	マスターズ男子	初級	3名	●KBK	中学生男子	初級	4名
●KBK	一般女子	初級	3名	●KBK	高校生男子	初級	3名
●KBK	一般男子	初級	6名	●KBK	シニア・マスターズ女子	初級	3名
合計 56名				合計 57名			
Eコート				Fコート			
●KBK	小学3年生男子	初級	24名	●KBK	幼年(男女混合)	初級	18名
●KBK	小学4年生女子	初級	7名	●KBK	小学1年生男子	初級	19名
●KBK	小学5年生男子	初級	19名	●KBK	小学1・2年生女子	初級	4名
●KBK	小学6年生男子	初級	7名	●KBK	小学4年生男子	初級	16名
合計 57名				合計 57名			
M1コート				M2コート			
●KBK	中学生男子	軽量 選抜	8名	●KBK	小学5・6年生女子	選抜	3名
●KBK	中学生男子	重量 選抜	4名	●KBK	小学6年生男子	軽量 選抜	11名
●KBK	シニア男子	軽量 上級	8名	●KBK	小学6年生男子	重量 選抜	12名
●KBK	シニア男子	重量 上級	6名	●KBK	中学1年生男子	軽量 選抜	14名
●KBK	マスターズ女子	上級	2名	●KBK	中学1年生男子	重量 選抜	3名
●KBK	マスターズ男子	軽量 上級	3名	●KBK	中学生女子	軽量 選抜	3名
●KBK	マスターズ男子	重量 上級	5名	●KBK	中学生女子	重量 選抜	2名
●KBK	一般女子	中級	4名				
●KBK	一般男子	中級	8名				
合計 48名				合計 48名			

# KARATE BATTLE KINGS Aコート

## ●小学2年生女子 選抜 2名

(表彰／優勝のみ)

本戦1分30秒→延長1分→最終延長1分(マスト)

1	たまみず いろは 玉水 綺花	昇気館 120cm 20kg	10級 2年2ヶ月	A49	2	ふじもと あん 藤本 杏	極真会館 東京友心会 121cm 22kg	9級 1年5ヶ月
---	-------------------	-------------------	-----------	-----	---	-----------------	-----------------------------	----------

優勝

## ●小学4年生男子 重量 選抜 19名

(表彰／優勝～4位まで)

本戦1分30秒→延長1分→最終延長1分(マスト)

3	かねこ ゆいと 金子 惟人	極真会館 釘嶋道場 139cm 32kg	7級 3年7ヶ月	A7	12	いしだ れんのすけ 石田 廉之介	極真会館 横浜田中 140cm 40kg	4級 4年11ヶ月
4	さいとう りょうじ 齋藤 凌士	極真会館 大石道場 131cm 33kg	5級 4年5ヶ月	A31	13	ももせ しゅうま 百瀬 章馬	極真勇姿舎 武居道場 140cm 45kg	5級 4年0ヶ月
5	いわさき ひなた 岩崎 日向汰	白蓮会館 湘南鎌倉 134cm 34kg	3級 4年1ヶ月	A8	14	まとば れん 的場 錬	IKON極真 成田道場 140cm 32kg	4級 3年7ヶ月
6	やまだ りくと 山田 陸心	極真会館 門馬道場 137cm 32kg	4級 5年0ヶ月	A1	15	ささき じゅあ 佐々木 樹空	極真会館 門馬道場 143cm 37kg	5級 3年7ヶ月
7	やまもと ごうき 山本 豪己	SKO武心館 130cm 32kg	4級 6年5ヶ月	A43	16	あかばね てっしょう 赤羽 鉄将	武術空手道 拳空道會 142cm 34kg	4級 3年5ヶ月
8	なかじま しゅうま 中嶋 悠雅	極真会館 横浜田中 137cm 37kg	5級 2年7ヶ月	A9	17	おおた こうせい 太田 康晴	極真拳武會 川崎元住吉 140cm 45kg	3級 4年4ヶ月
9	やまぐち れんと 山口 蓮人	極真会館 門馬道場 139cm 40kg	5級 2年8ヶ月	A32	18	たかく けいと 高久 恵翔	極真会館 門馬道場 143cm 39kg	4級 6年6ヶ月
10	ささき こうすけ 佐々木 康介	誠真会館 新座朝霞 139cm 42kg	5級 6年7ヶ月	A10	19	すずき あくる 鈴木 明來	東北 空手道場 147cm 39kg	3級 5年6ヶ月
11	よしもと あおと 吉本 碧人	拳流会館 139cm 45kg	6級 3年3ヶ月	A14	20	はせがわ かんた 長谷川 幹太	極真会館 石神井公園 149cm 45kg	7級 5年1ヶ月

優勝

準優勝

3位

4位

## ●小学5年生男子 軽量 選抜 16名

(表彰／優勝～4位まで)

本戦1分30秒→延長1分→最終延長1分(マスト)

22	おおた そうま 太田 颯真	誠真会館 杉並道場 134cm 34kg	4級 4年4ヶ月	A15	30	いざわ そら 飯澤 昊	武心塾カラテ 139cm 32kg	6級 3年6ヶ月
23	わたなべ りゅうしん 渡辺 琉心	極真会館 門馬道場 133cm 31kg	4級 5年8ヶ月	A35	31	てるや りいく 照屋 琉衣空	剛柔流 志道館 136cm 34kg	3級 4年6ヶ月
24	みつお そうた 三尾 奏太	空手道 無限勇進会 138cm 33kg	3級 6年11ヶ月	A16	32	つちや かずま 土屋 和真	空手道 無限勇進会 139cm 32kg	無級 3年8ヶ月
25	うえだ ひゅうが 上田 彪雅	翔優會館 135cm 33kg	2級 2年6ヶ月	A45	33	きぐれ せい 木暮 星聖	白蓮会館 山梨支部 139cm 33kg	5級 4年5ヶ月
26	おさの ひなた 小佐野 陽向	極真会館 大石道場 136cm 34kg	3級 4年4ヶ月	A17	34	こまつばら らいあん 小松原 頼安	極真会館 門馬道場 140cm 31kg	3級 7年9ヶ月
27	ながい れんと 永井 漣和	白蓮会館 山梨支部 133cm 34kg	5級 2年3ヶ月	A36	35	ごとう ゆうじろう 後藤 悠次郎	清松会 空手道 143cm 34kg	1級 6年6ヶ月
28	やぎ みしゅう 八木 海柊	実戦空手道 優心塾 137cm 28kg	5級 5年8ヶ月	A18	36	しんたに たいち 新谷 泰知	白蓮会館 湘南鎌倉 147cm 34kg	3級 4年3ヶ月
29	よこた のあ 横田 希空	極真会館 門馬道場 134cm 31kg	5級 5年2ヶ月	A19	37	おおいし ゆうご 大石 結吾	極真会館 大石多摩 145cm 34kg	6級 2年6ヶ月

優勝

準優勝

3位

4位



# KARATE BATTLE KINGS Aコート

## ●小学5年生男子 重量 選抜 19名 (表彰/優勝~4位まで)

本戦1分30秒→延長1分→最終延長1分(マスト)



# KARATE BATTLE KINGS Bコート

## ●幼年(男女混合) 選抜 3名

(表彰/優勝のみ)

本戦1分30秒→延長1分→最終延長1分(マスト)

57	わたなべ えいたろう 渡辺 瑛太郎	実践空手道 佐々木道場	10級 1年1ヶ月 111cm 20kg	得点		B33	得点	58	ふくしま ろん 福島 論	フルコンタ外 カテスクール	10級 2年0ヶ月 112cm 18kg	得点	
58	ふくしま ろん 福島 論	フルコンタ外 カテスクール	10級 2年0ヶ月 112cm 18kg	得点		B42	得点	59	つのだ えいと 角田 瑛心	極真会館 東京友心会	9級 1年7ヶ月 116cm 24kg	得点	
59	つのだ えいと 角田 瑛心	極真会館 東京友心会	9級 1年7ヶ月 116cm 24kg	得点		B49	得点	57	わたなべ えいたろう 渡辺 瑛太郎	実践空手道 佐々木道場	10級 1年1ヶ月 111cm 20kg	得点	

## ●小学3年生男子 選抜 36名

(表彰/優勝~8位まで)

本戦1分30秒→延長1分→最終延長1分(マスト)

60	わたなべ えいと 渡邊 瑛斗	極真会館 門馬道場	6級 2年2ヶ月 125cm 28kg	B 5	B 21	B 34	B 43	B51 15頁へ	B 44 15頁へ	B 25	78	くろかわ りんたろう 黒川 琳太郎	極真会館 東京友心会	6級 2年6ヶ月 130cm 28kg																																																																														
61	やぶた つきまさ 藪田 月政	拳蹴武会 中島道場	7級 4年4ヶ月 123cm 24kg	B 5							B 21	B 34	B 43	B51 15頁へ	B 44 15頁へ	B 25	79	やまな たける 山名 武	極真会館 門馬道場	5級 7年2ヶ月 134cm 30kg																																																																								
62	やたべ とうま 谷田部 斗馬	極真会館 大石道場	6級 5年10ヶ月 122cm 24kg	B 6													B 21	B 34	B 43	B51 15頁へ	B 44 15頁へ	B 25	80	すずき だいき 鈴木 大喜	翔優會館	4級 5年9ヶ月 132cm 36kg																																																																		
63	さいとう りく 齋藤 利玖	極真会館 東京友心会	6級 6年0ヶ月 125cm 22kg	B 6																			B 21	B 34	B 43	B51 15頁へ	B 44 15頁へ	B 25	81	あきば えいと 秋葉 英雄道	高橋道場	2級 4年1ヶ月 132cm 27kg																																																												
64	あづま ときや 我妻 冬季也	極真会館 門馬道場	6級 2年11ヶ月 123cm 23kg	B 7																									B 21	B 34	B 43	B51 15頁へ	B 44 15頁へ	B 25	82	わたなべ とあむ 渡辺 叶愛夢	極真会館 門馬道場	6級 2年8ヶ月 128cm 32kg																																																						
65	かとう あおい 加藤 碧海	極真会館 釘嶋道場	6級 4年2ヶ月 128cm 23kg	B 7																															B 21	B 34	B 43	B51 15頁へ	B 44 15頁へ	B 25	83	いとう えにし 伊藤 縁	実践空手道 佐々木道場	5級 4年1ヶ月 137cm 25kg																																																
66	なつい ゆいと 夏井 結仁	極真会館 門馬道場	4級 5年3ヶ月 121cm 22kg	B 8																																					B 21	B 34	B 43	B51 15頁へ	B 44 15頁へ	B 25	84	なかお こうすけ 中尾 幸資	極真拳武會 菅野道場	5級 5年2ヶ月 136cm 31kg																																										
67	なかむら つばき 中村 翼	実践空手道 優心塾	7級 4年8ヶ月 127cm 24kg	B 8																																											B 21	B 34	B 43	B51 15頁へ	B 44 15頁へ	B 25	85	いの ゆいと 飯野 結登	実践空手道 優心塾	6級 5年6ヶ月 136cm 33kg																																				
68	もとはら ことぶき 本原 寿	空手道 波空会	7級 3年0ヶ月 126cm 24kg	B 1																																																	B 21	B 34	B 43	B51 15頁へ	B 44 15頁へ	B 25	86	なかむら りゅうき 中村 隆希	極真勇姿會 岡田道場	6級 2年8ヶ月 135cm 28kg																														
69	みうら とうま 三浦 叶聖	東北 空手道場	6級 0年7ヶ月 128cm 27kg	B 9																																																							B 21	B 34	B 43	B51 15頁へ	B 44 15頁へ	B 25	87	かまた ごう 鎌田 剛	極真会館 門馬道場	6級 2年5ヶ月 140cm 32kg																								
70	くにふじ けんしん 國藤 謙真	空拳道 誠心会	10級 4年1ヶ月 131cm 28kg	B 9																																																													B 21	B 34	B 43	B51 15頁へ	B 44 15頁へ	B 25	88	すぐる きょうへい 須黒 慶平	極真会館 大石多摩	8級 2年1ヶ月 137cm 32kg																		
71	ほしの ゆずき 星野 柚希	極真会館 門馬道場	6級 2年4ヶ月 131cm 25kg	B 10																																																																			B 21	B 34	B 43	B51 15頁へ	B 44 15頁へ	B 25	89	ひの こうのすけ 樋野 浩ノ介	誠真会館 杉並道場	6級 2年6ヶ月 138cm 35kg												
72	みさき りゅうき 味崎 龍希	極真勇姿會 岡田道場	4級 3年3ヶ月 130cm 28kg	B 10																																																																									B 21	B 34	B 43	B51 15頁へ	B 44 15頁へ	B 25	90	こくれ ひろと 小暮 紘湊	天翔塾 鴨居道場	6級 2年8ヶ月 140cm 31kg						
73	よしおか はるき 吉岡 晴喜	実践空手道 優心塾	6級 4年8ヶ月 132cm 26kg	B 11																																																																															B 21	B 34	B 43	B51 15頁へ	B 44 15頁へ	B 25	91	そうま れんと 相馬 蓮叶	翔優會館	4級 3年2ヶ月 136cm 40kg
74	おおやぎ つねまさ 大八木 恒正	白蓮會館 湘南鎌倉	4級 4年0ヶ月 129cm 29kg	B 11																																																																																					B 21	B 34	B 43	B51 15頁へ
75	ひらた はるひ 平田 暖陽	翔優會館	4級 5年10ヶ月 134cm 31kg	B 12	B 21	B 34	B 43	B51 15頁へ	B 44 15頁へ	B 25																																																																																		
76	すずき えいと 鈴木 瑛心	極真会館 門馬道場	7級 1年0ヶ月 131cm 26kg	B 12							B 21	B 34	B 43	B51 15頁へ	B 44 15頁へ	B 25																																																																												
77	やまだ こうたろう 山田 航太郎	実践空手道 佐々木道場	6級 2年11ヶ月 131cm 29kg	B 2													B 21	B 34	B 43	B51 15頁へ	B 44 15頁へ	B 25																																																																						

# KARATE BATTLE KINGS Bコート

## ●小学4年生女子 選抜 4名

(表彰／優勝～準優勝まで)

本戦1分30秒→延長1分→最終延長1分(マスト)

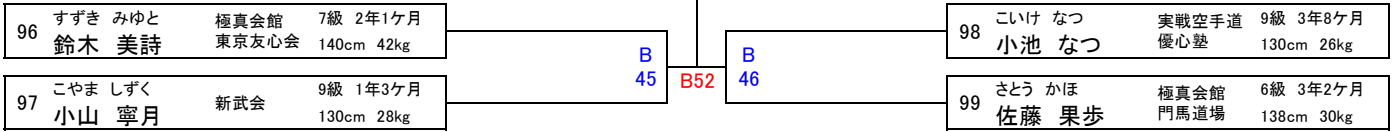

優勝
準優勝

## ●小学4年生男子 軽量 選抜 11名

(表彰／優勝～4位まで)

本戦1分30秒→延長1分→最終延長1分(マスト)

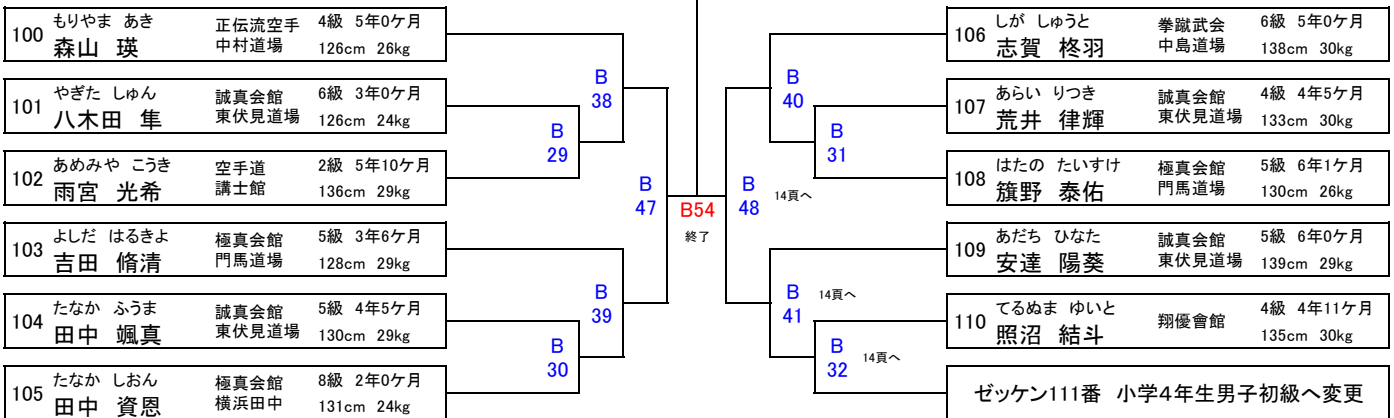

優勝
準優勝

3位
4位

# KARATE BATTLE KINGS コート

## ●小学1年生女子 選抜 4名

(表彰／優勝～準優勝まで)

本戦1分30秒→延長1分→最終延長1分(マスト)

112	みつお りる 三尾 理瑠	空手道 無限勇進会	10級 3年9ヶ月 115cm 20kg
113	にと まりあ 二戸 真莉愛	雷神会館	8級 1年1ヶ月 113cm 22kg

114	ほそい たまき 細井 玲希	極真会館 横浜田中	6級 4年4ヶ月 111cm 18kg
115	やぶた ひなた 藪田 陽詩	拳蹴武会 中島道場	9級 1年4ヶ月 110cm 20kg

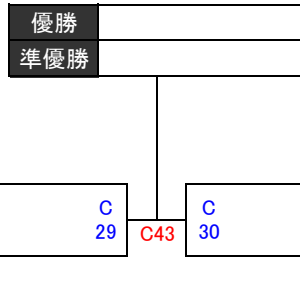

## ●小学1年生男子 選抜 9名

(表彰／優勝～4位まで)

本戦1分30秒→延長1分→最終延長1分(マスト)

116	すずき ひづき 鈴木 陽月	極真勇姿舎 武居道場	10級 2年10ヶ月 116cm 22kg
117	もとはら ほまれ 本原 誉	空手道 波空会	8級 3年0ヶ月 116cm 23kg
118	さくらい きいち 桜井 喜市	実践空手道 佐々木道場	7級 3年1ヶ月 118cm 20kg
119	にわた ゆうせい 庭田 悠生	天翔塾 菊名道場	8級 2年7ヶ月 120cm 20kg

120	よこやま しょうま 横山 翔真	日本空手道 大志会	5級 3年5ヶ月 121cm 25kg
121	いたくら かずと 板倉 和叶	極真会館 大石多摩	10級 0年10ヶ月 123cm 27kg
122	かとう けんたろう 加藤 健太郎	誠真会館 杉並道場	8級 2年5ヶ月 123cm 21kg
123	いそなが たつき 磯長 樹	極真会館 東京友心会	8級 2年5ヶ月 121cm 22kg
124	ほし おうすけ 星 皇丞	極真会館 門馬道場	7級 3年8ヶ月 121cm 21kg

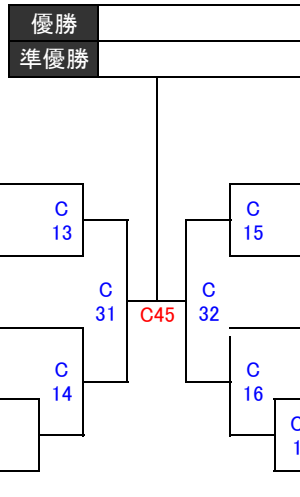

## ●小学2年生男子 選抜 13名

(表彰／優勝～4位まで)

本戦1分30秒→延長1分→最終延長1分(マスト)

125	なかむら しん 中村 新	実践空手道 佐々木道場	7級 2年5ヶ月 123cm 25kg
126	こんどう よしとも 近藤 喜友	極真会館 釘嶋道場	7級 2年11ヶ月 124cm 22kg
127	たかはし こうせい 高橋 恒成	大鹿道場	10級 0年7ヶ月 116cm 22kg
128	しまだ りゅうと 島田 琉斗	極真会館 東京友心会	8級 1年8ヶ月 126cm 25kg
129	ささき りのん 佐々木 理暖	日本空手道 大志会	5級 4年7ヶ月 124cm 24kg
130	ひらやま けんと 平山 絢士	極真拳武会 川崎元住吉	4級 4年4ヶ月 121cm 21kg

131	さとう しょうま 佐藤 匠真	極真会館 門馬道場	7級 3年2ヶ月 124cm 26kg
132	めかる きいた 銘苺 希泰	極真会館 空田道場	8級 5年3ヶ月 124cm 25kg
133	つのだ はるま 角田 暖真	極真会館 東京友心会	9級 1年7ヶ月 130cm 29kg
134	すがわら しょう 菅原 勝	剛柔流 志道館	6級 3年0ヶ月 132cm 33kg
135	ぬまた けんしょう 沼田 謙翔	空手道 無限勇進会	8級 4年9ヶ月 134cm 32kg
136	いまと だいき 今本 大暉	誠真会館 杉並道場	7級 2年10ヶ月 140cm 37kg
137	ないとう せいご 内藤 成悟	実践空手道 佐々木道場	9級 1年5ヶ月 140cm 45kg

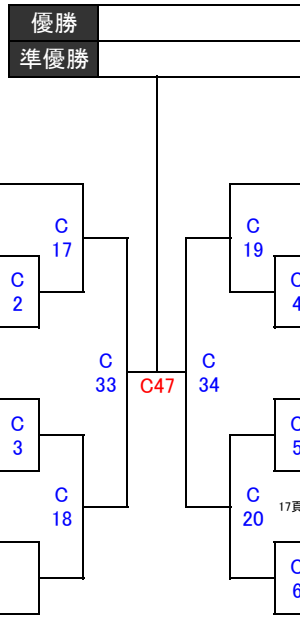

## ●小学3年生女子 選抜 4名

(表彰／優勝～準優勝まで)

本戦1分30秒→延長1分→最終延長1分(マスト)

138	ささき うらん 佐々木 羽藍	極真会館 門馬道場	5級 3年7ヶ月 131cm 28kg
139	じしょう さら 慈性 彩良	優至会 塚本道場	5級 3年4ヶ月 138cm 31kg

140	とせの さくら 東瀬野 桜	極真拳武会 埼京支部	9級 1年7ヶ月 140cm 34kg
141	こばやし みお 小林 実桜	極真会館 武蔵会	8級 5年0ヶ月 133cm 37kg

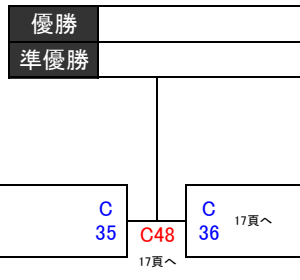



# KARATE BATTLE KINGS Dコート

## ●小学2年生男子 初級 27名

(表彰／優勝～4位まで)

本戦1分30秒→延長1分→最終延長1分(マスト)

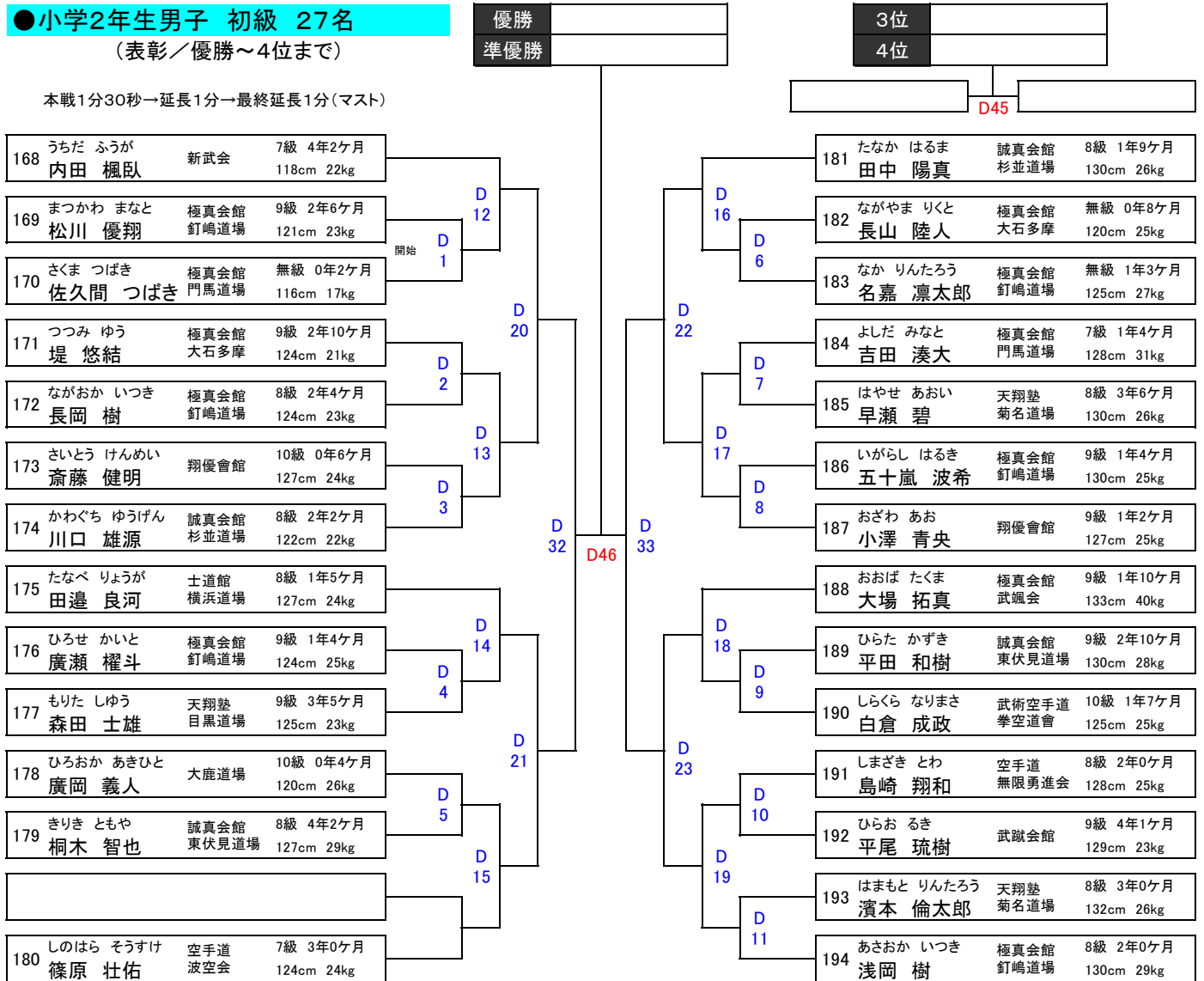

## ●小学3年生女子 初級 6名

(表彰／優勝～準優勝まで)

本戦1分30秒→延長1分→最終延長1分(マスト)

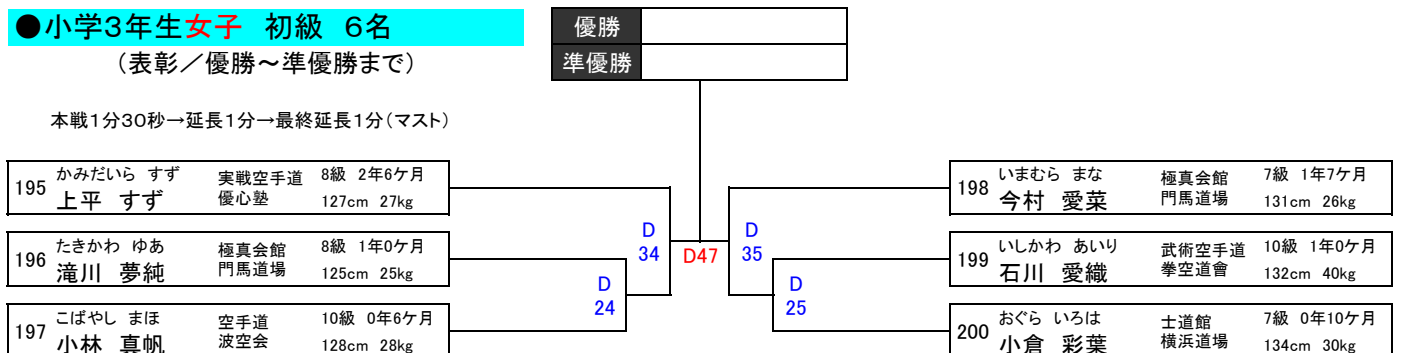

## ●小学5・6年生女子 初級 3名

(表彰／優勝のみ)

本戦1分30秒→延長1分→最終延長1分(マスト)

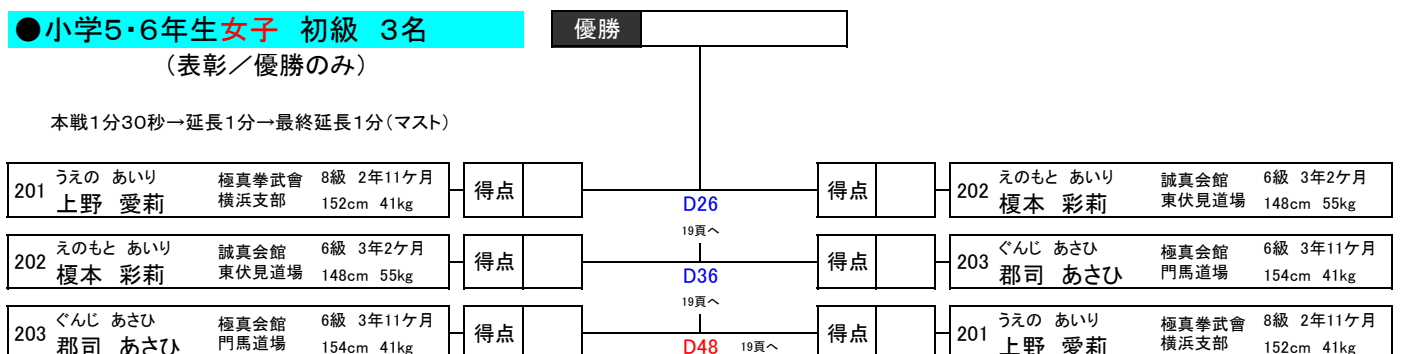

# KARATE BATTLE KINGS Dコート

## ● 中学1年生男子 初級 6名

(表彰／優勝～準優勝まで)

本戦1分30秒→延長1分→最終延長1分(マスト)

204	おの はるき 小野 晴生	空拳道 誠心会	5級 6年0ヶ月 164cm 57kg	D 37	D49	207	さとう はるき 佐藤 遥輝	空拳道 誠心会	8級 5年8ヶ月 158cm 68kg	
205	さとう かずま 佐藤 和真	空手道 波空会	5級 3年11ヶ月 150cm 42kg			D 28	208	しらくら まさむね 白倉 政宗	武術空手道 拳空道會	無級 0年7ヶ月 164cm 52kg
206	おさだ れんたろう 長田 連太郎	武蹴会館	準10級 1年7ヶ月 138cm 38kg			D 27	209	ささき はるき 佐々木 遥生	極真会館 武颯会	7級 4年0ヶ月 167cm 58kg

優勝
準優勝

## ● 中学生女子 初級 5名

(表彰／優勝～準優勝まで)

本戦1分30秒→延長1分→最終延長1分(マスト)

210	よしだ りむ 吉田 莉歩	武術空手道 拳空道會	6級 3年8ヶ月 150cm 39kg	D 39	D50	212	ふじもと りかこ 藤本 理花子	極真会館 高橋道場	5級 4年0ヶ月 155cm 53kg	
211	あさの こころ 浅野 心	極真会館 東京墨田	6級 2年2ヶ月 158cm 49kg			D 29	213	ささき ありい 佐々木 愛凜衣	空手道 波空会	5級 0年7ヶ月 153cm 49kg
214	たかく あかり 高久 明日璃	愛信會 アイライツ	無級 1年0ヶ月 163cm 56kg			D 40	214	たかく あかり 高久 明日璃	愛信會 アイライツ	無級 1年0ヶ月 163cm 56kg

優勝
準優勝

## ● 中学生男子 初級 4名

(表彰／優勝～準優勝まで)

本戦1分30秒→延長1分→最終延長1分(マスト)

215	はまだ こうき 浜田 光樹	空手道 波空会	無級 0年6ヶ月 165cm 74kg	D 41	D51	217	うえの ゆうた 上野 夢太	空手道 波空会	8級 0年5ヶ月 167cm 60kg
216	みどりかわ れんすけ 緑川 蓮輔	極真会館 武颯会	8級 6年8ヶ月 162cm 53kg			D 42	218	うつみ だい 内海 大	極真会館 釘嶋道場

優勝
準優勝

## ● 高校生男子 初級 3名

(表彰／優勝のみ)

本戦1分30秒→延長1分→最終延長1分(マスト)

219	たけだ じゅんぺい 武田 純平	白蓮会館 山梨支部	5級 1年6ヶ月 170cm 55kg	得点	D30	得点	220	みどりかわ こうすけ 緑川 洸輔	極真会館 武颯会	6級 6年8ヶ月 160cm 63kg	得点	
220	みどりかわ こうすけ 緑川 洸輔	極真会館 武颯会	6級 6年8ヶ月 160cm 63kg	得点		D43	得点	221	なかむら ゆうた 中村 宥太	極真会館 石神井公園	8級 1年2ヶ月 170cm 62kg	得点
221	なかむら ゆうた 中村 宥太	極真会館 石神井公園	8級 1年2ヶ月 170cm 62kg	得点		D52	得点	219	たけだ じゅんぺい 武田 純平	白蓮会館 山梨支部	5級 1年6ヶ月 170cm 55kg	得点

優勝
----

## ● シニア・マスターズ女子 初級 3名

(表彰／優勝のみ)

本戦1分30秒→延長1分→最終延長1分(マスト)

222	たかく かずえ 高久 一恵	愛信會 アイライツ	8級 2年0ヶ月 157cm 56kg	得点	D31 18頁へ	得点	223	ほうり あさひ 祝 朝日	極真会館 大石道場	8級 0年8ヶ月 167cm 56kg	得点	
223	ほうり あさひ 祝 朝日	極真会館 大石道場	8級 0年8ヶ月 167cm 56kg	得点		D44 18頁へ	得点	224	ゆあさ わこ 湯浅 和子	愛信會 アイライツ	10級 2年0ヶ月 159cm 63kg	得点
224	ゆあさ わこ 湯浅 和子	愛信會 アイライツ	10級 2年0ヶ月 159cm 63kg	得点		D53	得点	222	たかく かずえ 高久 一恵	愛信會 アイライツ	8級 2年0ヶ月 157cm 56kg	得点

優勝
----

# KARATE BATTLE KINGS Eコート

## ●小学3年生男子 初級 24名

(表彰／優勝～4位まで)

本戦1分30秒→延長1分→最終延長1分(マスト)

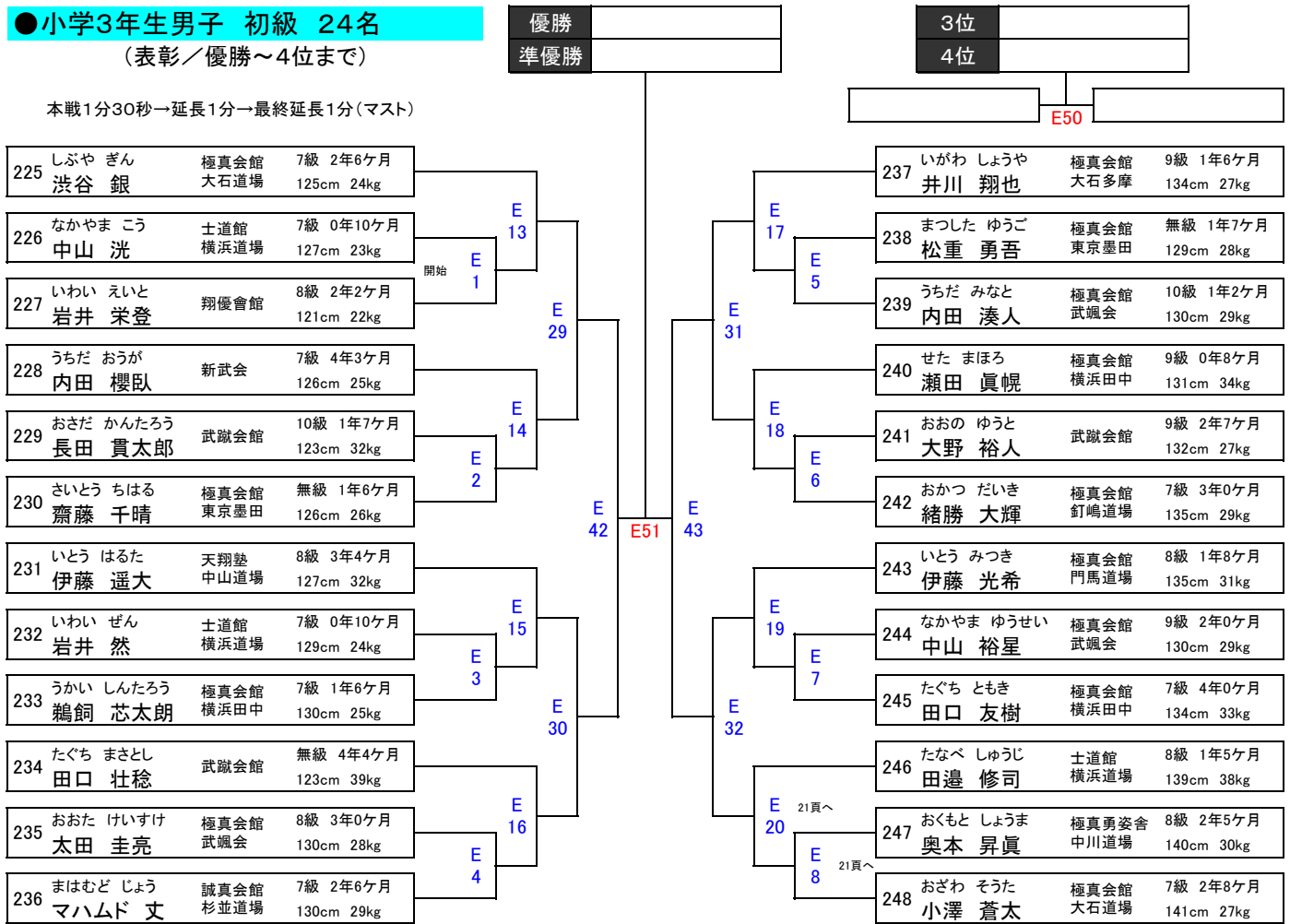

## ●小学4年生女子 初級 7名

(表彰／優勝～準優勝まで)

本戦1分30秒→延長1分→最終延長1分(マスト)

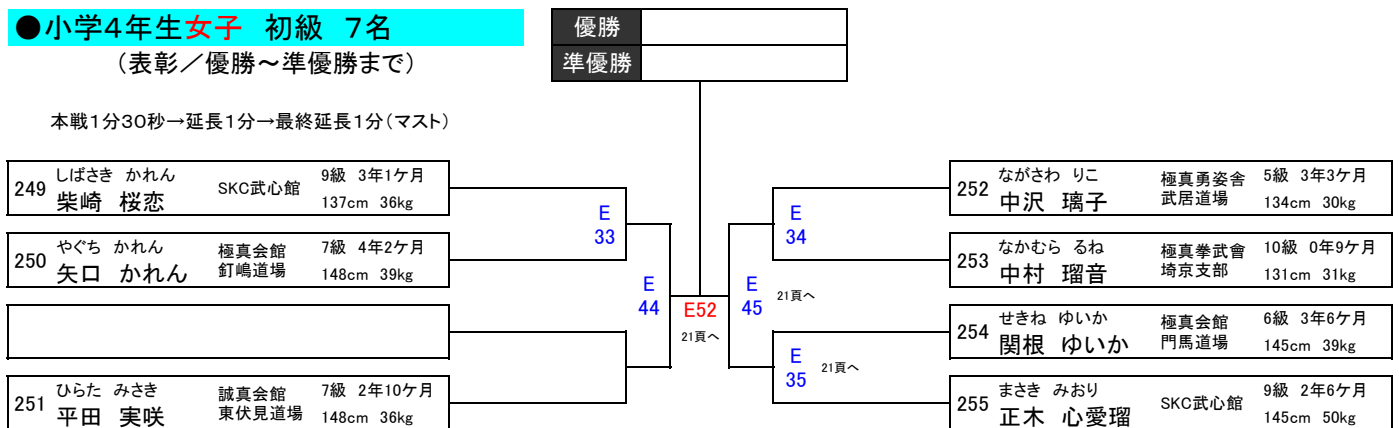



# KARATE BATTLE KINGS Eコート

## ●小学5年生男子 初級 19名

(表彰/優勝～4位まで)

本戦1分30秒→延長1分→最終延長1分(マスト)



## ●小学6年生男子 初級 7名

(表彰/優勝～準優勝まで)

本戦1分30秒→延長1分→最終延長1分(マスト)

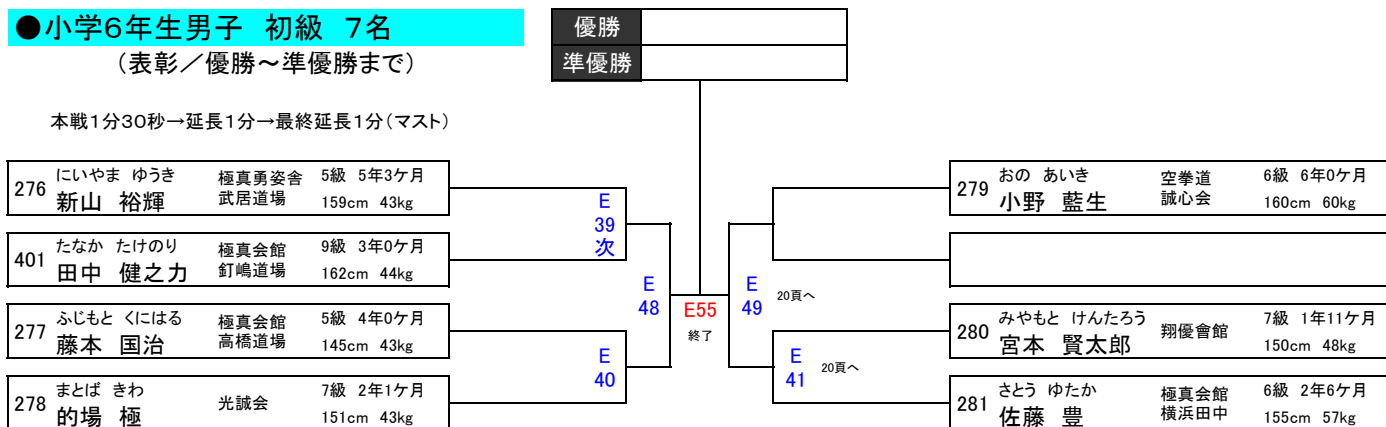



# KARATE BATTLE KINGS Fコート

## ●小学1・2年生女子 初級 4名

(表彰／優勝～準優勝まで)

本戦1分30秒→延長1分→最終延長1分(マスト)

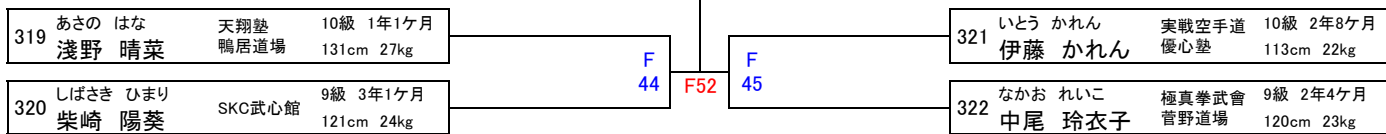

優勝
準優勝

## ●小学4年生男子 初級 16名

(表彰／優勝～4位まで)

本戦1分30秒→延長1分→最終延長1分(マスト)

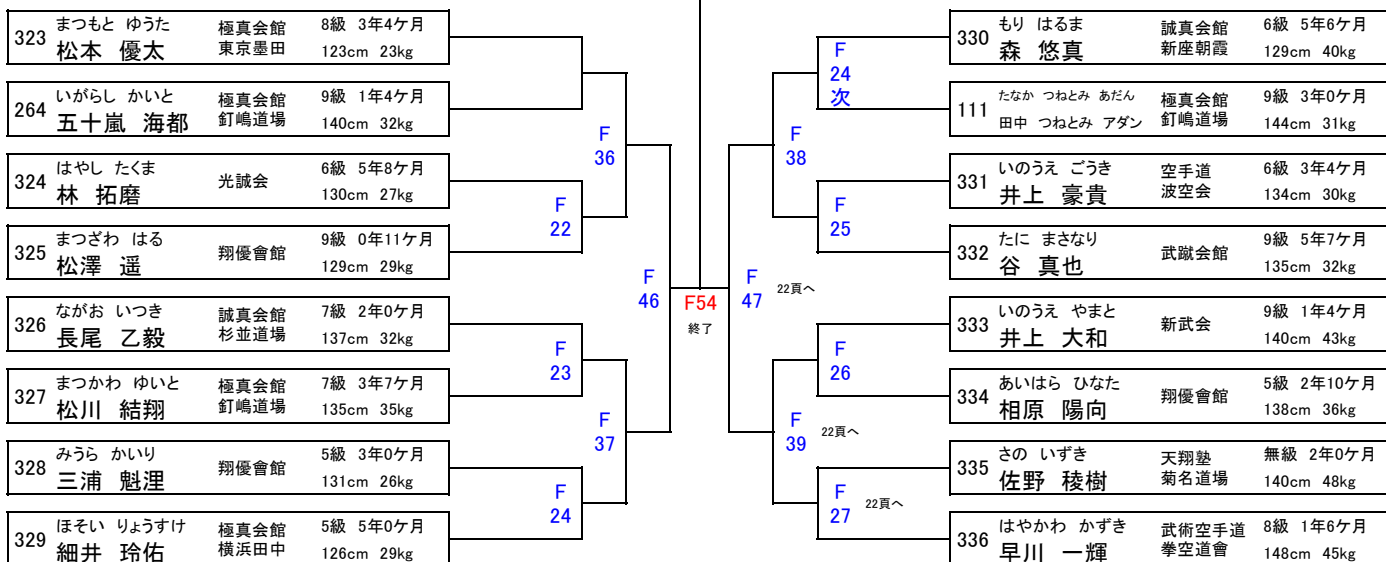

優勝
準優勝

3位
4位

# KARATE BATTLE KINGS M1コート

## ●中学生男子 軽量 選抜 8名

(表彰／優勝～4位まで)

本戦1分30秒→延長1分→最終延長1分(マスト)

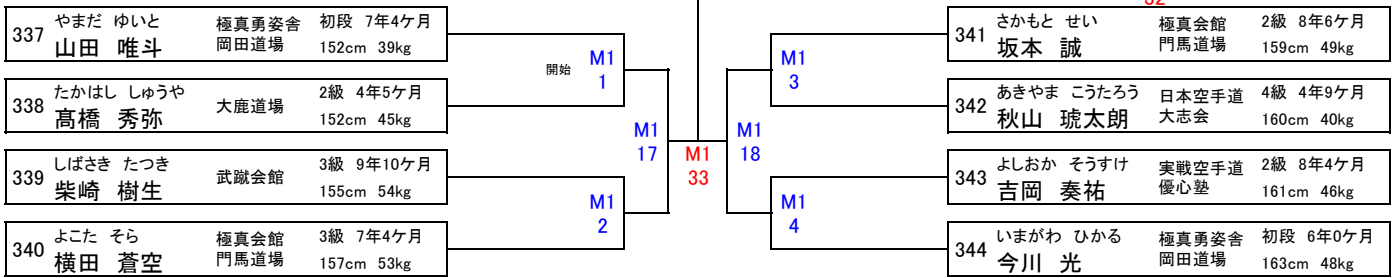

## ●中学生男子 重量 選抜 4名

(表彰／優勝～準優勝まで)

本戦1分30秒→延長1分→最終延長1分(マスト)

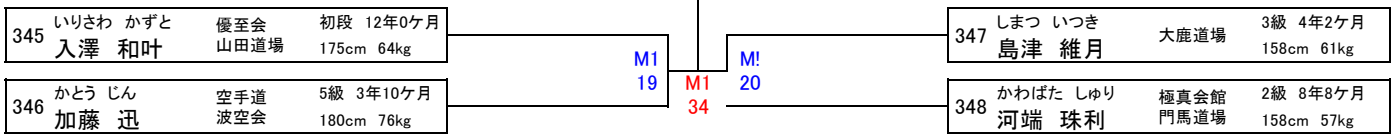

## ●シニア男子 軽量 上級 8名

(表彰／優勝～4位まで)

本戦1分30秒→延長1分→最終延長1分(マスト)

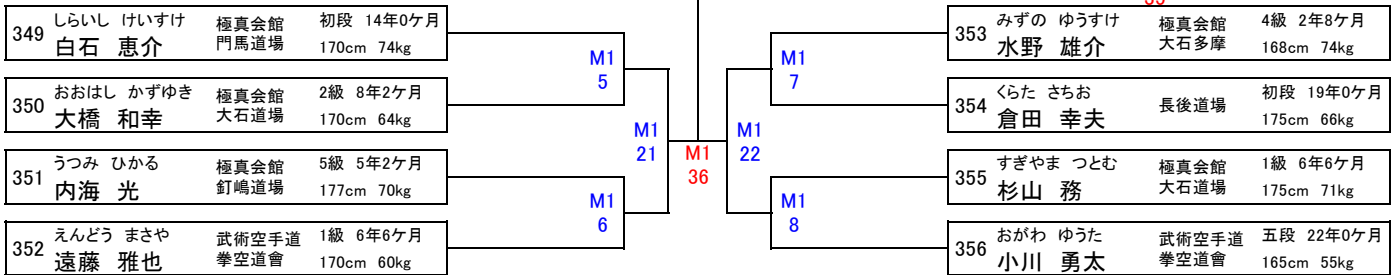

## ●シニア男子 重量 上級 6名

(表彰／優勝～準優勝まで)

本戦1分30秒→延長1分→最終延長1分(マスト)

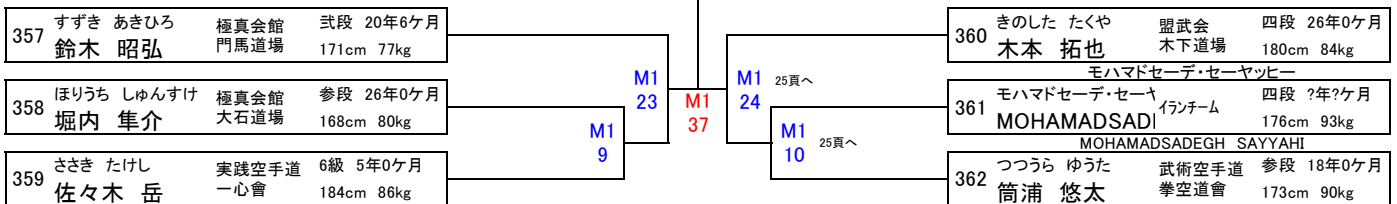

## ●マスターズ女子 上級 2名

(表彰／優勝のみ)

本戦1分30秒→延長1分→最終延長1分(マスト)



# KARATE BATTLE KINGS M1コート

## ●マスターズ男子 軽量 上級 3名

(表彰／優勝のみ)

本戦1分30秒→延長1分→最終延長1分(マスト)

365	くどう たつや 工藤 達也	極真会館 武颯会	初段 7年10ヶ月 168cm 56kg	得点		M1 11	得点		366	こばやし まさひろ 小林 正弘	秀武会 荒川サークル	初段 16年0ヶ月 178cm 72kg	得点	
366	こばやし まさひろ 小林 正弘	秀武会 荒川サークル	初段 16年0ヶ月 178cm 72kg	得点		M1 25	得点		367	おおした ひさたろう 大下久太郎	極真拳武会 埼京支部	1級 9年6ヶ月 174cm 75kg	得点	
367	おおした ひさたろう 大下久太郎	極真拳武会 埼京支部	1級 9年6ヶ月 174cm 75kg	得点		M1 39	得点		365	くどう たつや 工藤 達也	極真会館 武颯会	初段 7年10ヶ月 168cm 56kg	得点	

## ●マスターズ男子 重量 上級 5名

(表彰／優勝～準優勝まで)

本戦1分30秒→延長1分→最終延長1分(マスト)

368	よしだ あきお 吉田 紹男	極真会館 大石道場	初段 12年2ヶ月 170cm 80kg			M1 26			370	ささふ まさる 佐々布 勝	極真会館 大石道場	2級 10年0ヶ月 177cm 75kg		
369	きくち かずひろ 菊池 和弘	実践空手道 一心會	3級 4年7ヶ月 172cm 88kg			M1 40			371	こばやし けんゆう 小林 謙祐	極真会館 石神井公園	4級 7年0ヶ月 178cm 85kg		
									372	さとう やすのり 佐藤 泰典	極真会館 門馬道場	1級 11年8ヶ月 180cm 78kg		

## ●一般女子 中級 4名

(表彰／優勝～準優勝まで)

本戦2分→延長1分30秒→最終延長1分30秒(マスト)

373	おおさわ いよ 大澤 伊世	愛信會 アイライツ	8級 2年9ヶ月 152cm 50kg			M1 28			375	おきとう めぐみ 沖藤 めぐみ	愛信會 アイライツ	7級 3年0ヶ月 179cm 79kg		
374	さとう とわ 佐藤 とわ	極真拳武会 埼京支部	3級 3年5ヶ月 156cm 54kg			M1 41			376	とおじ ゆきな 通事 倅菜	淑徳巣鴨 空手道部	1級 1年9ヶ月 155cm 57kg		

## ●一般男子 中級 8名

(表彰／優勝～4位まで)

本戦2分→延長1分30秒→最終延長1分30秒(マスト)

377	うちだ よしあき 内田 好昭	極真会館 武颯会	8級 0年10ヶ月 163cm 65kg			M1 13			381	うえだ あつし 上田 篤史	極真会館 武颯会	7級 3年4ヶ月 169cm 65kg		
378	ふじわら たくま 藤原 琢晨	極真会館 石神井公園	8級 3年6ヶ月 164cm 67kg			M1 30			382	さの もとき 佐野 元紀	愛信會 アイライツ	9級 3年0ヶ月 183cm 68kg		
379	うちだ てんま 内田 天真	実践空手道 一心會	5級 2年0ヶ月 168cm 63kg			M1 14			383	ぬくい けんたろう 貫井 健太郎	天翔塾 菊名道場	8級 2年0ヶ月 182cm 74kg		
380	たかく かおる 高久 絢光	愛信會 アイライツ	10級 1年6ヶ月 176cm 61kg			M1 43 終了			384	つばき しょうご 椿 祥悟	極真会館 大石道場	3級 10年11ヶ月 168cm 73kg		

# KARATE BATTLE KINGS M2コート

## ●小学5・6年生女子 選抜 3名

(表彰／優勝のみ)

本戦1分30秒→延長1分→最終延長1分(マスト)

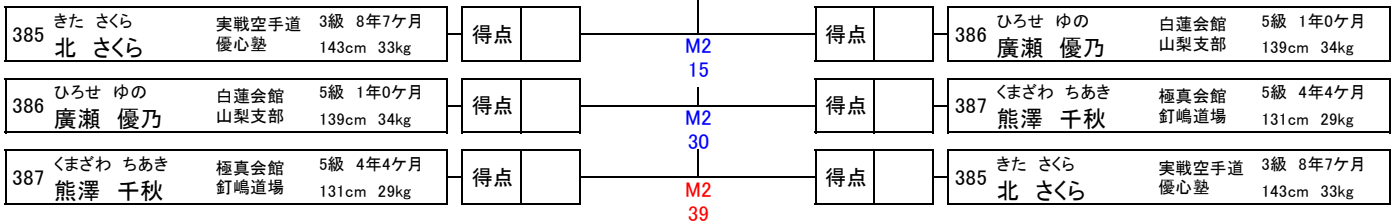

## ●小学6年生男子 軽量 選抜 11名

(表彰／優勝～4位まで)

本戦1分30秒→延長1分→最終延長1分(マスト)

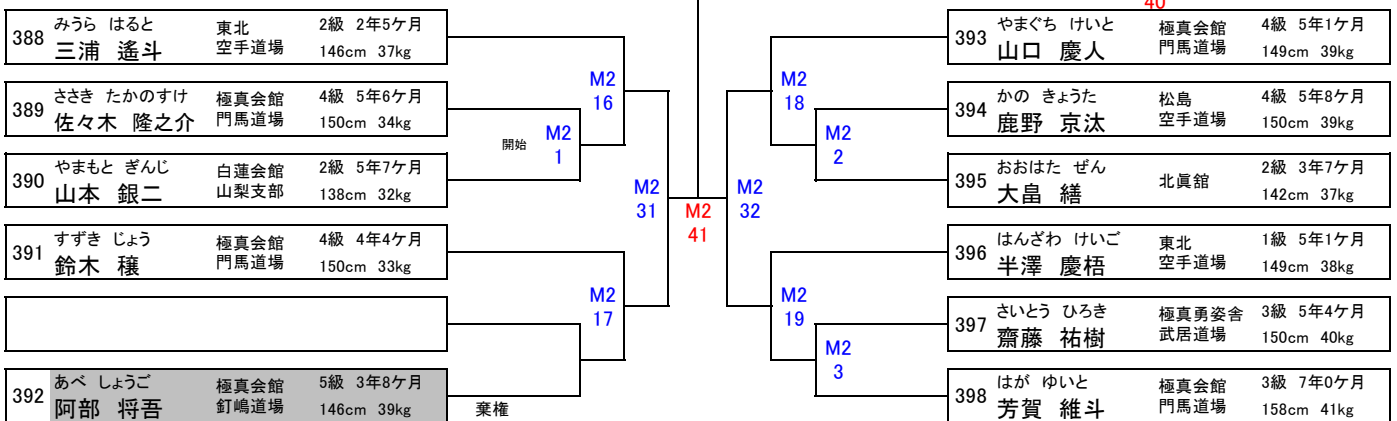

## ●小学6年生男子 重量 選抜 12名

(表彰／優勝～4位まで)

本戦1分30秒→延長1分→最終延長1分(マスト)

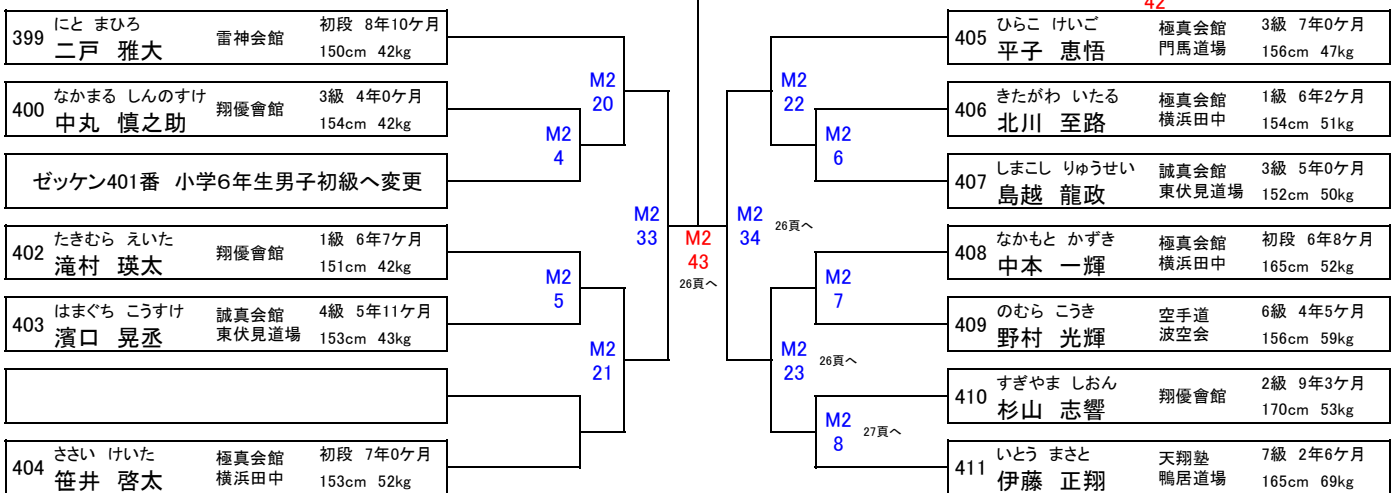







# コート案内

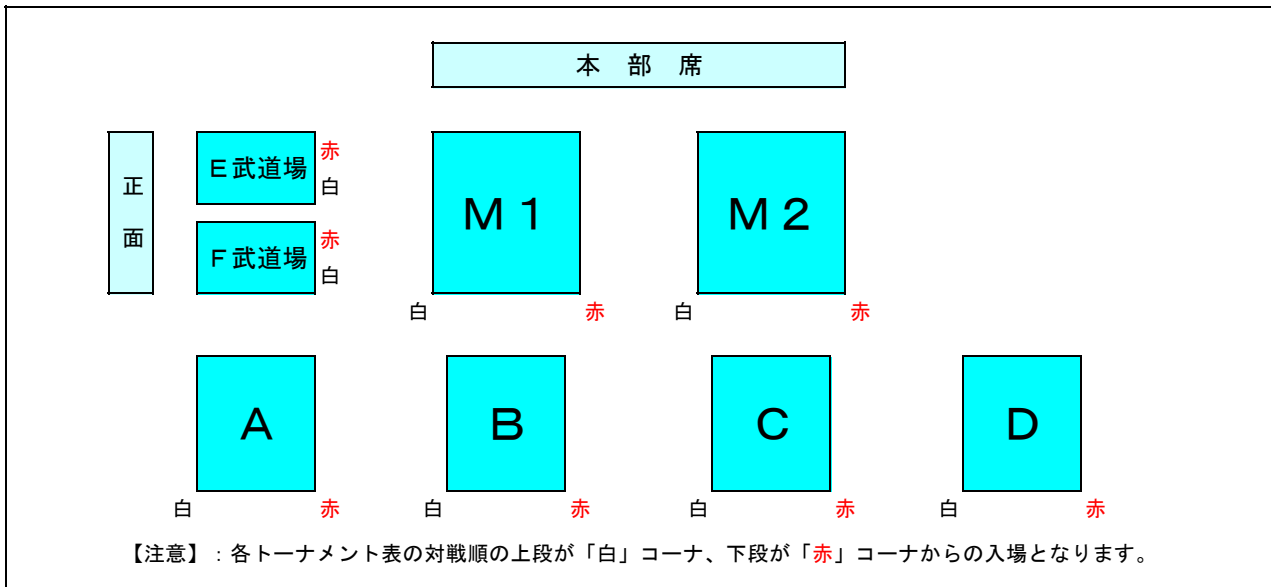

## 全日本ジュニアファイナルカップ

Aコート				Bコート			
●全日本	小学6年生男子	軽量	29名	●全日本	小学5年生女子	軽量	12名
●全日本	中学1年生女子	軽量	10名	●全日本	小学6年生女子	軽量	13名
●全日本	中学1年生女子	重量	13名	●全日本	小学6年生男子	重量	38名
●全日本	中学1年生男子	軽量	20名	●全日本	中学1年生男子	重量	24名
●全日本	中学生女子	重量	15名				
合計 87名				合計 87名			
Cコート				Dコート			
●全日本	小学5年生女子	重量	14名	●全日本	小学3年生女子		24名
●全日本	小学5年生男子	軽量	23名	●全日本	小学4年生女子	重量	12名
●全日本	小学5年生男子	重量	37名	●全日本	小学4年生男子	軽量	15名
●全日本	小学6年生女子	重量	11名	●全日本	小学4年生男子	重量	34名
合計 85名				合計 85名			
Eコート				Fコート			
●全日本	幼年(男女混合)		20名	●全日本	小学1年生男子		35名
●全日本	小学1年生女子		11名	●全日本	小学2年生女子		17名
●全日本	小学3年生男子		46名	●全日本	小学2年生男子		35名
●全日本	小学4年生女子	軽量	11名				
合計 88名				合計 87名			
M1コート				M2コート			
●全日本	高校生女子	重量	5名	●全日本	中学生女子	軽量	17名
●全日本	高校生男子	軽量	22名	●全日本	中学生男子	軽量	37名
●全日本	高校生男子	重量	6名	●全日本	中学生男子	重量	27名
				●全日本	高校生女子	軽量	5名
合計 33名				合計 86名			

# 全日本ジュニアファイナルカップ Aコート

## ●小学6年生男子 軽量 29名

 藤田 伶桜 兵庫大会準優勝	 早見 悠成 全日本少年少女3位	 金田 侑 沖縄大会推薦枠	 山田 翔万 山梨大会準優勝	 島津 碧維 全日本少年少女3位	 長尾 颯大 山梨大会3位	 吉岡 凜 長野大会準優勝	 岡田 邦我 加古川Jr準優勝
 宮城 柁斗 沖縄大会3位	 倉本 和真 兵庫大会ベスト4	 金子 順晟 KBK準優勝	 大和 優真 北海道大会ベスト4	 鈴木 琉杏 福井大会4位	 洲崎 耕太郎 全東海大会特別枠	 本山 大尊 福井大会優勝	 山口 陽菜太 山梨大会3位
 桜井 香太 KBK3位	 倉持 昌斗 静岡大会3位	 當眞 琉志 沖縄大会3位	 大場 柁斗 北海道大会3位	 三野 海湊 兵庫大会優勝	 青木 悠真 福島大会優勝	 銘苅 晃辰 沖縄大会推薦枠	 高橋 佳杜 KBK4位
 竹内 龍ノ介 大阪府ジュニア特別枠	 富澤 瑞己 東京大会優勝	 新垣 巧斗 沖縄大会推薦枠	 佐々木 夢翔 埼玉大会ベスト4	 齋藤 央喜 長野大会優勝			

## ●中学1年生女子 軽量 10名

 枝波 愛心 KBK優勝	 瀬戸口 紗愛 全日本少年少女準優勝	 小松原 るあな 全日本少年少女優勝	 天久 希来莉 沖縄大会準優勝	 原田 心愛 KBK3位	 藤原 汐杏 福井大会優勝	 戸井田 雅 全日本少年少女ベスト4	 寺堀 文子 山梨大会優勝
 磯村 秋唯子 福井大会準優勝	 佐々木 望花 埼玉大会ベスト4						

【注意】 各自試合の3試合前には対戦コーナの周りで待機して下さい。(遅れた場合は失格となります)

# 全日本ジュニアファイナルカップ Aコート

## ●小学6年生男子 軽量 29名

(表彰/優勝~4位まで)

本戦1分30秒→延長1分→最終延長1分(マスト)

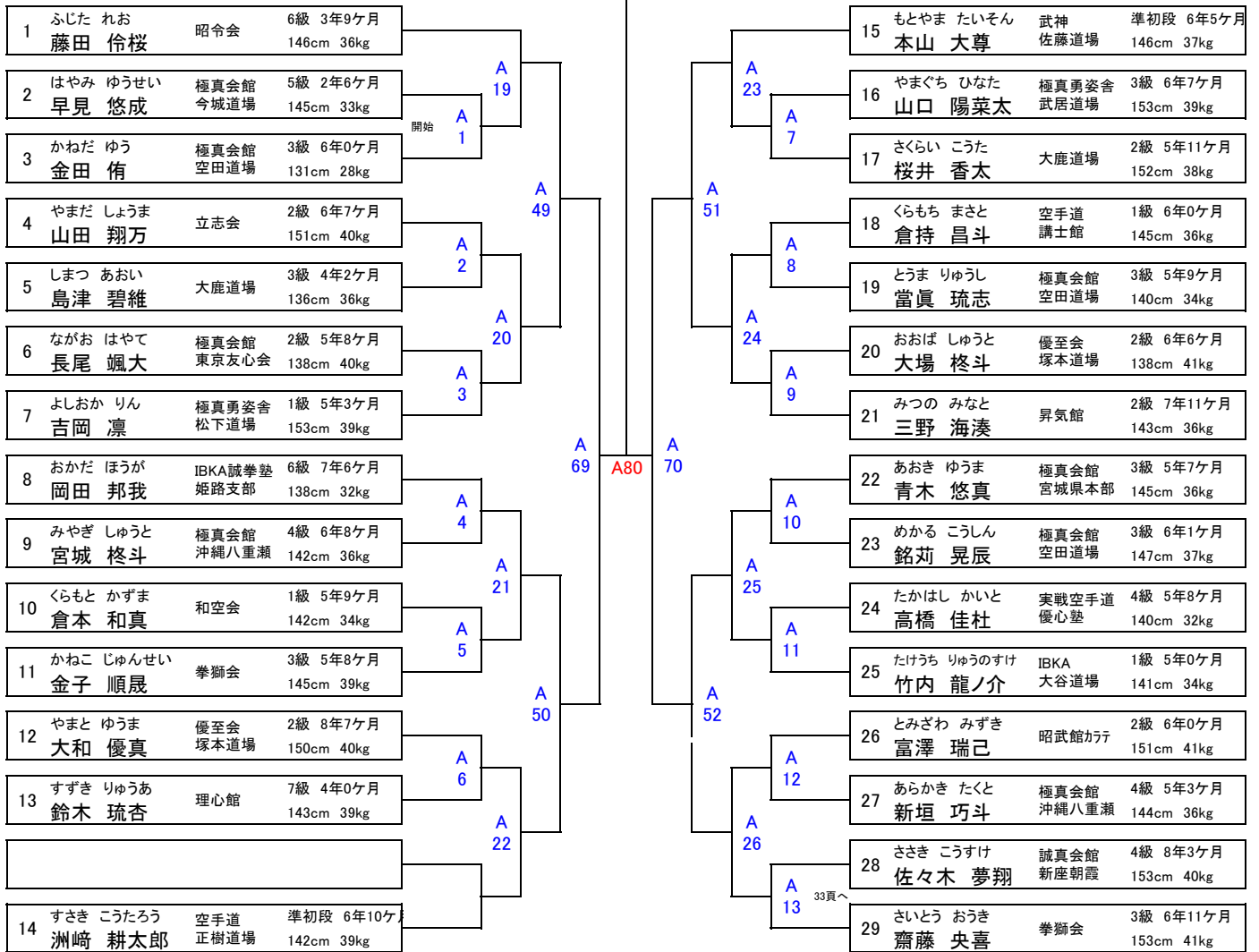

## ●中学1年生女子 軽量 10名

(表彰/優勝~3位まで)

本戦1分30秒→延長1分→最終延長1分(マスト)

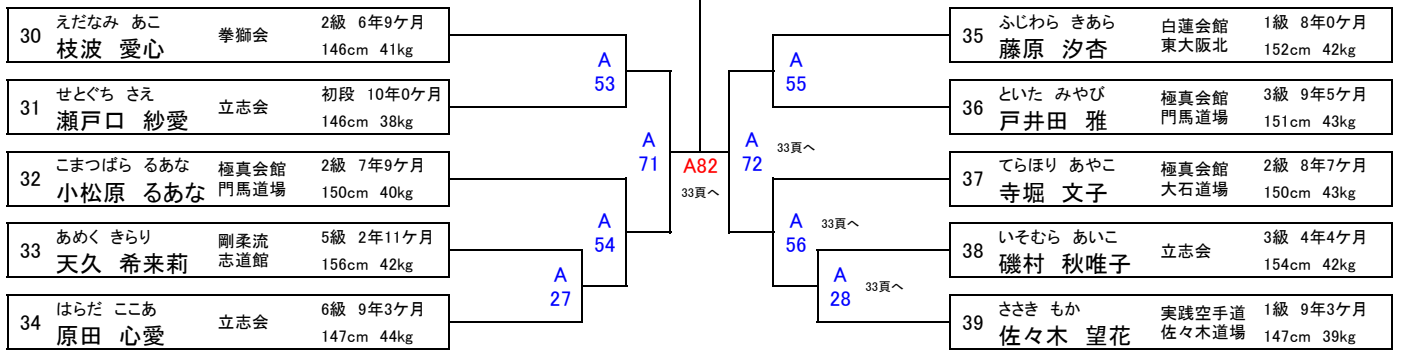

# 全日本ジュニアファイナルカップ Aコート

## ●中学1年生女子 重量 13名

40  大久保 椎珂 長野大会優勝	41  木本 真優 福井大会ベスト4	42  佐藤 莉愛 福島大会4位	43  合掌 好花 全日本少年少女3位	44  原 愛結花 長野大会推薦枠	45  熊谷 凜 埼玉大会優勝	46  吉本 心音 北海道大会優勝	47  小池 葵弥 埼玉大会ベスト4
48  山下 夏音 国際親善大会特別枠	49  鶴巻 こはね 長野大会準優勝	50  本田 望笑 神奈川大会4位	51  佐藤 愛心 福島大会優勝	52  佐々木 美央菜 埼玉大会ベスト4			

## ●中学1年生男子 軽量 20名

53  今泉 裕友 福島大会準優勝	54  江口 大叶 北海道大会ベスト4	55  信木 櫻之介 兵庫大会準優勝	56  日下部 紘希 山梨大会3位	57  高橋 巧生 KBK4位	58  高橋 右京 福井大会優勝	59  親川 永良 兵庫大会ベスト4	60  渡邊 蒼生 全日本少年少女準優勝
61  日高 輝 KBK優勝	62  大山 晃生 兵庫大会優勝	63  塚本 大剛 北海道大会準優勝	64  宮嶋 龍音 長野大会推薦枠	65  高橋 凧 神奈川大会準優勝	66  鈴木 悠里 福島大会3位	67  吉田 昇生 兵庫大会ベスト4	68  高山 永遠 福島大会優勝
69  小澤 優 チャレンジ河口湖3位	70  志賀 匡 福井大会準優勝	71  大原 光貴 KBK優勝	72  櫻井 宏樹 福島大会4位	73 セツケン73番 中学生男子軽量へ 変更			

【注意】 各自試合の3試合前には対戦コーナの周りで待機して下さい。(遅れた場合は失格となります)

# 全日本ジュニアファイナルカップ Aコート

## ● 中学1年生女子 重量 13名

(表彰／優勝～3位まで)

本戦1分30秒→延長1分→最終延長1分(マスト)

優勝				3位			
準優勝				A83			
40	おおくぼ しいか 大久保 椎珂	野澤道場	1級 8年3ヶ月 152cm 50kg	A 57	46	よしもと しおん 吉本 心音	拳流会館 6級 2年10ヶ月 162cm 80kg
41	きもと まゆ 木本 真優	盟武会 木下道場	4級 4年3ヶ月 156cm 45kg	A 29	47	こいけ あおい 小池 葵弥	北真館 1級 6年0ヶ月 155cm 66kg
42	さとう りあ 佐藤 莉愛	極真会館 門馬道場	3級 8年4ヶ月 155cm 59kg	A 73	48	やました かのん 山下 夏音	IBKA 大谷道場 1級 2年10ヶ月 162cm 60kg
43	がっしょう このか 合掌 好花	極真会館 今城道場	2級 8年0ヶ月 159cm 50kg	A 31	49	つるまき こはね 鶴巻 こはね	理心館 5級 9年3ヶ月 165cm 49kg
44	はら あゆか 原 愛結花	極真勇姿舎 武居道場	3級 6年2ヶ月 156cm 45kg	A 74	50	ほんだ のえ 本田 望笑	龍拳會 青葉台支部 1級 9年0ヶ月 163cm 52kg
				A 60	51	さとう あいね 佐藤 愛心	松島 空手道場 初段 6年8ヶ月 152cm 51kg
45	くまがえ りん 熊谷 凜	光誠会	3級 10年4ヶ月 161cm 49kg	A 33	52	ささき みおな 佐々木 美央菜	誠真会館 新座朝霞 2級 8年2ヶ月 162cm 56kg

## ● 中学1年生男子 軽量 20名

(表彰／優勝～4位まで)











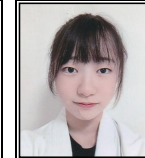

本戦1分30秒→延長1分→最終延長1分(マスト)

優勝				3位			
準優勝				4位			
53	いまいずみ ゆうすけ 今泉 裕友	極真会館 門馬道場	2級 9年2ヶ月 145cm 36kg	A 34	63	つかもと だいき 塚本 大剛	優至会 塚本道場 初段 10年0ヶ月 156cm 48kg
54	えぐち やまと 江口 大叶	優至会 塚本道場	1級 4年1ヶ月 145cm 34kg	A 61	64	みやじま るおん 宮嶋 龍音	極真勇姿舎 武居道場 4級 2年8ヶ月 156cm 46kg
55	のぶき さのすけ 信木 櫻之介	福田道場	初段 9年1ヶ月 147cm 38kg	A 35	65	たかはし なぎ 高橋 凪	実践空手道 優心塾 4級 8年4ヶ月 158cm 44kg
56	くさかべ ひろき 日下部 紘希	白蓮会館 山梨支部	3級 5年10ヶ月 140cm 37kg	A 14	66	すずき ゆうり 鈴木 悠里	実践空手道 新鋭會館 2級 5年6ヶ月 157cm 48kg
57	たかはし こうせい 高橋 巧生	空手道 波空会	5級 4年3ヶ月 147cm 40kg	A 75	67	よしだ しょうせい 吉田 昇生	修士館 大元支部 初段 10年8ヶ月 164cm 49kg
58	たかはし うきょう 高橋 右京	理心館	2級 8年0ヶ月 153cm 41kg	A 36	68	たかやま とわ 高山 永遠	拳獅会 2級 5年11ヶ月 159cm 45kg
59	しんかわ ながら 親川 永良	白蓮会館 東大阪北	1級 7年5ヶ月 149cm 39kg	A 15	69	おざわ ゆう 小澤 優	白蓮会館 山梨支部 2級 5年4ヶ月 153cm 46kg
60	わたなべ あおい 渡邊 蒼生	光誠会	3級 9年0ヶ月 151cm 45kg	A 62	70	しが たすく 志賀 匡	極真会館 門馬道場 2級 9年3ヶ月 160cm 49kg
61	ひだか ひかる 日高 輝	白蓮会館 湘南鎌倉	2級 7年12ヶ月 159cm 40kg	A 37	71	おおはら こうき 大原 光貴	実践空手道 佐々木道場 8級 4年3ヶ月 163cm 47kg
62	おおやま こうせい 大山 晃生	大山道場	1級 6年4ヶ月 154cm 46kg	A 18	72	さくらい こうき 櫻井 宏樹	松島 空手道場 3級 4年11ヶ月 158cm 45kg

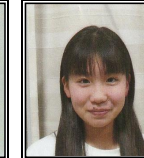
セツケン73番 中学生男子軽量へ変更

# 全日本ジュニアファイナルカップ Aコート

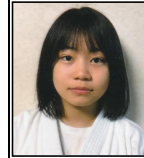
## ●中学生女子 重量 15名

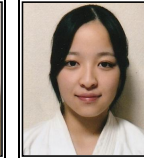
74  勝連 未結菜 福井大会優勝	75  森 果莉菜 北海道大会準優勝	76  南部 晴 埼玉大会3位	77  坂田 悠乃 和歌山大会準優勝	78  大石 香歩 福島大会ベスト4	79  佐々木 美結 全日本少年少女3位	80  吹屋 咲妃 福井大会優勝	81  松田 留禾 埼玉大会優勝
82  松本 心 兵庫大会ベスト4	83  山本 海羽 加古川Jr準優勝	84  柴山 あかり 福井大会優勝	85  西村 胡桃 和歌山大会優勝	86  齋藤 心春 福島大会ベスト8	87  安岡 遥 沖縄大会ベスト4	88  萱沼 真央 全日本少年少女優勝	

【注意】各自試合の3試合前には対戦コーナの周りで待機して下さい。(遅れた場合は失格となります)

# 全日本ジュニアファイナルカップ Aコート





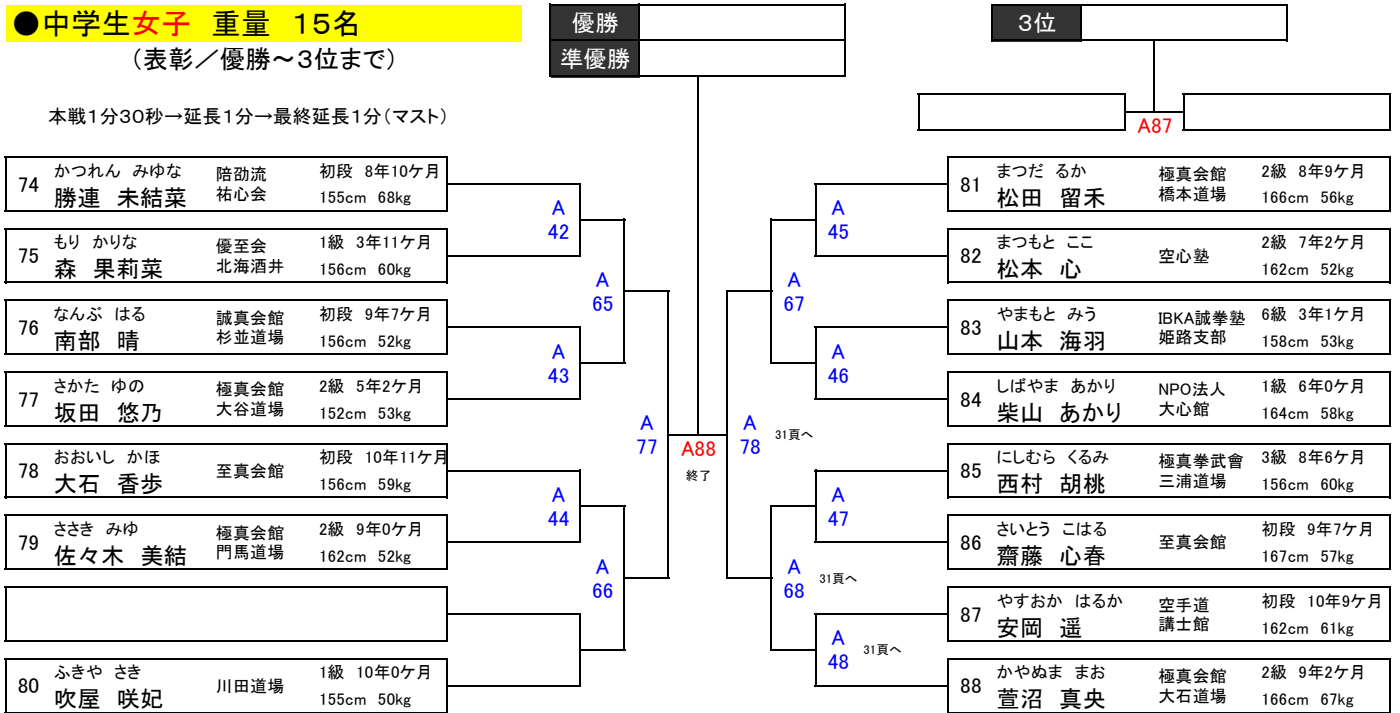



●中学生女子 重量 15名  
(表彰/優勝~3位まで)

本戦1分30秒→延長1分→最終延長1分(マスト)



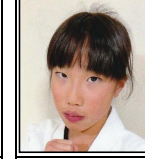
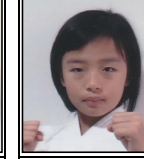







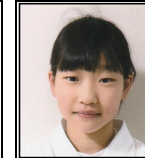

# 全日本ジュニアファイナルカップ Bコート

## ●小学5年生女子 軽量 12名

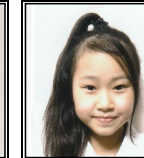
89  由田 優希 JKJO全日本特別枠	90  名倉 梨央 全日本少年少女推薦枠	91  茨木 彩恵 福島大会3位	92  島津 維愛 全日本少年少女優勝	93  宮崎 美優 長野大会準優勝	94  寺堀 友子 山梨大会優勝	95  織茂 咲衣 静岡大会優勝	96  茨木 彩陽 福島大会4位		
97  中田 望結 全日本少年少女推薦枠	98  八田 かれん 全日本最強決定特別枠	99  慈性 愛彩 北海道大会優勝	100  渋谷 莉吏 福井大会ベスト4						

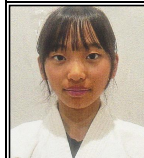
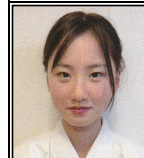
## ●小学6年生女子 軽量 13名

101  近藤 ほのか GROWSPIRITS特別枠	102  二階堂 光 全日本少年少女準優勝	103  三浦 如奈 埼玉大会準優勝	104  齋藤 愛佳 東京大会優勝	105  沼澤 琉月 福井大会準優勝	106  遊佐 愛莉 福島大会推薦枠	107  鹿野 晃那 全日本少年少女優勝	108  六嶋 玲乃 福井大会ベスト4	
109  天野 陽茉梨 加古川Jr準優勝	110  吉岡 沙月 KBK優勝	111  齋藤 心結 福島大会4位	112  中嶋 美羽 福島大会3位	113  山本 ライラ 和歌山大会優勝				

【注意】 各自試合の3試合前には対戦コーナの周りで待機して下さい。(遅れた場合は失格となります)



# 全日本ジュニアファイナルカップ Bコート

## ●小学5年生女子 軽量 12名

(表彰/優勝～3位まで)

本戦1分30秒→延長1分→最終延長1分(マスト)

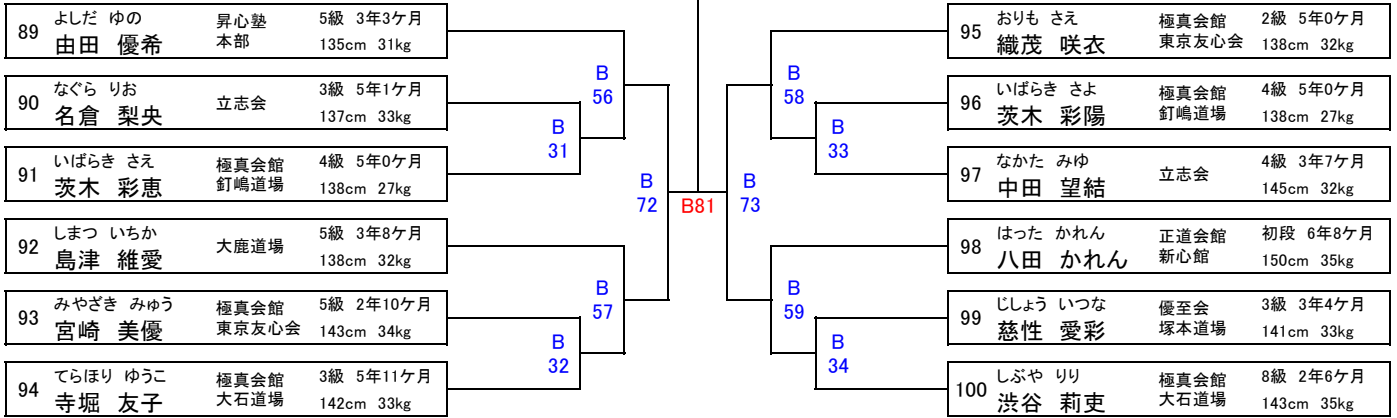

## ●小学6年生女子 軽量 13名



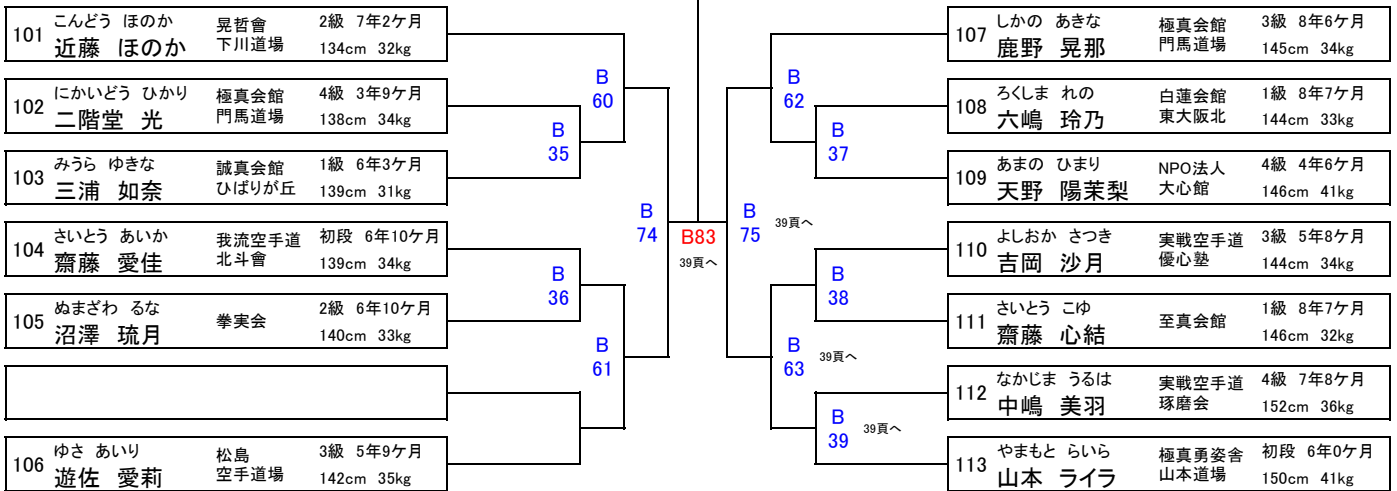

(表彰/優勝～3位まで)

本戦1分30秒→延長1分→最終延長1分(マスト)

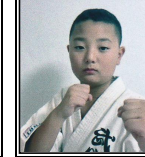

# 全日本ジュニアファイナルカップ Bコート

## ●小学6年生男子 重量 38名

114  泉 心 チャレンジ河口湖優勝	115  本郷 僚哉 福島大会推薦枠	116  磯長 優吏 全日本少年少女優勝	117  友利 結海 沖縄大会ベスト4	118  藤原 千空 東京大会優勝	119  大城 綾 兵庫大会ベスト4	120  黒木 涼雅 全日本少年少女準優勝	121  加藤 琉成 KBK4位
122  五百蔵 星也 チャレンジ河口湖3位	123  所 春希 KBK優勝	124  佐藤 史月 全日本少年少女4位	125  清水 春喜 福島大会推薦枠	126  田中 大翔 埼玉大会準優勝	127  藤本 康太郎 神奈川大会3位	128  千田 直輝 和歌山大会準優勝	129  前川 誠之亮 静岡大会準優勝
130  大城 龍矢 沖縄大会優勝	131  山口 翔大 東京大会4位	132  菊池 真汰 北海道大会準優勝	133  新實 礼磨 静岡大会優勝	134  長田 篤季 KBK準優勝	135  円谷 大志 全日本少年少女準優勝	136  金澤 樹希 福島大会ベスト8	137  岡部 優輝 北海道大会優勝
138  相原 宗一郎 福島大会推薦枠	139  梅本 琉輝 国際親善大会特別枠	140  SAMIAR TAH イラン大会特別枠	141  菊池 啓太 神奈川大会準優勝	142  新海 煌久 全日本少年少女優勝	143  保坂 啓斗 山梨大会3位	144  嶋田 輝大 福井大会3位	145  藤原 一步 チャレンジ河口湖優勝
146  工藤 琉生 福島大会ベスト8	147  後藤 伸太郎 和歌山大会優勝	148  西川 滉輝 静岡大会3位	149  伊藤 蓮人 東北巨神カブ 特別枠	150  川口 桜翔 福島大会ベスト8	151  オヘネ きまに 沖縄大会準優勝		

【注意】 各自試合の3試合前には対戦コーナの周りで待機して下さい。(遅れた場合は失格となります)

# 全日本ジュニアファイナルカップ Bコート

●小学6年生男子 重量 38名

(表彰/優勝～8位まで)

本戦1分30秒→延長1分→最終延長1分(マスト)

優勝  
準優勝

3位  
4位

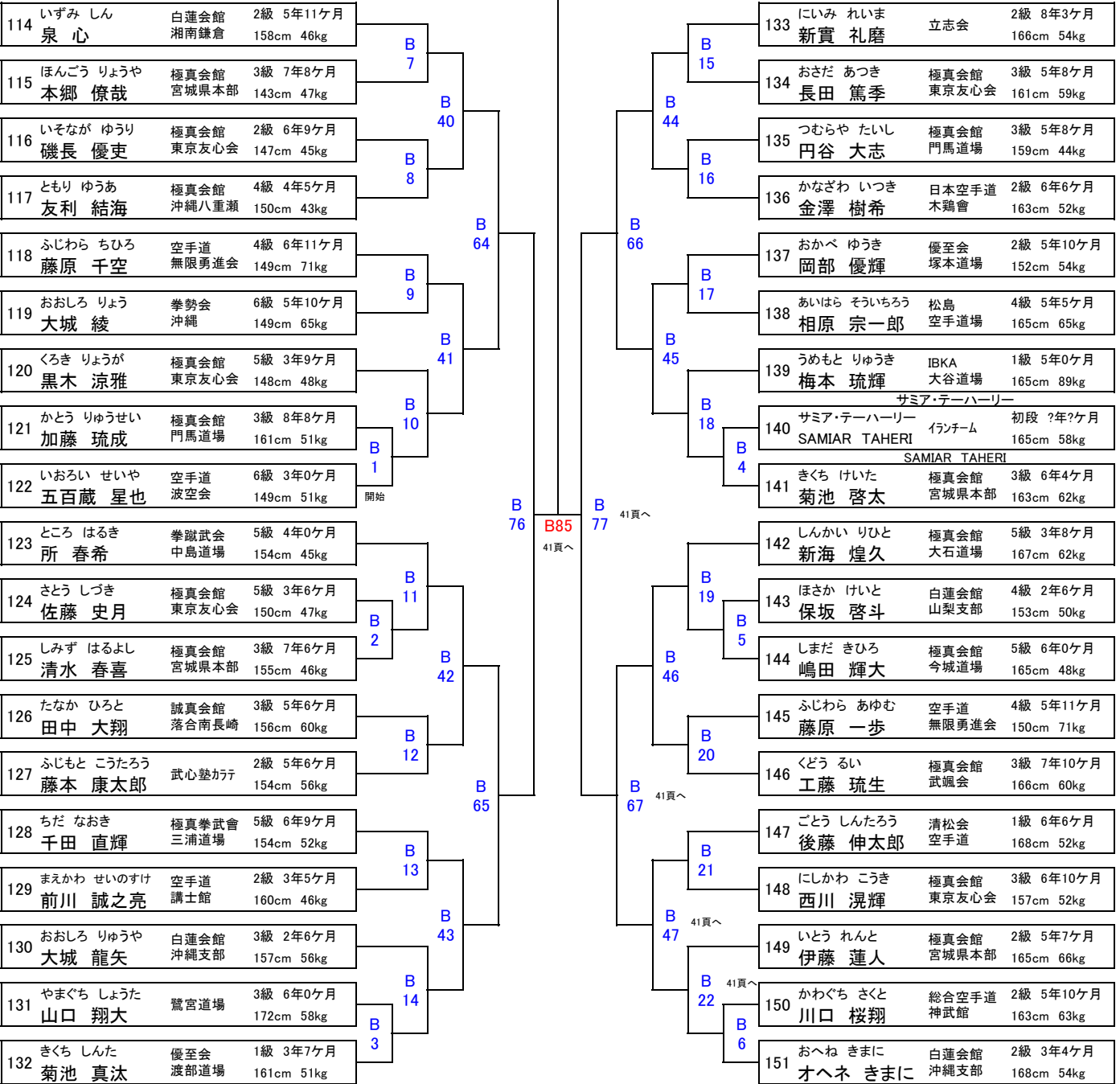

# 全日本ジュニアファイナルカップ Bコート

## ●中学1年生男子 重量 24名

152  松本 旭生 山梨大会優勝	153  原山 覇気 KBKベスト4	154  眞喜志 一斗 沖縄大会準優勝	155  齊藤 蒼士 全日本少年少女優勝	156  飯野 十和安 神奈川大会3位	157  湯川 杜明 兵庫大会優勝	158  田中 一誠 埼玉大会優勝	159  伊藤 琥鉄 KBK3位
160  長澤 煌明 北海道大会3位	161  飯田 一由 神奈川大会優勝	162  石嶋 琉希亜 福島大会ベスト4	163  堀田 吏恩 チャレンジ河口湖優勝	164  蔵田 倅之介 福島大会優勝	165  山田 琉太 加古川Jr準優勝	166  玉城 健悟 沖縄大会優勝	167  杉山 武尊 山梨大会優勝
168  高橋 煌大 全日本少年少女ベスト4	169  中村 圭吾 福島大会準優勝	170  木山 耀太 北海道大会優勝	171  岡田 彪杜 埼玉大会準優勝	172  堀内 大雅 全日本少年少女優勝	173  山本 楓雅 和歌山大会優勝	174  近藤 大翔 福島大会4位	175  大橋 怜央 山梨大会準優勝

【注意】各自試合の3試合前には対戦コーナの周りで待機して下さい。(遅れた場合は失格となります)

# 全日本ジュニアファイナルカップ Bコート

## ● 中学1年生男子 重量 24名





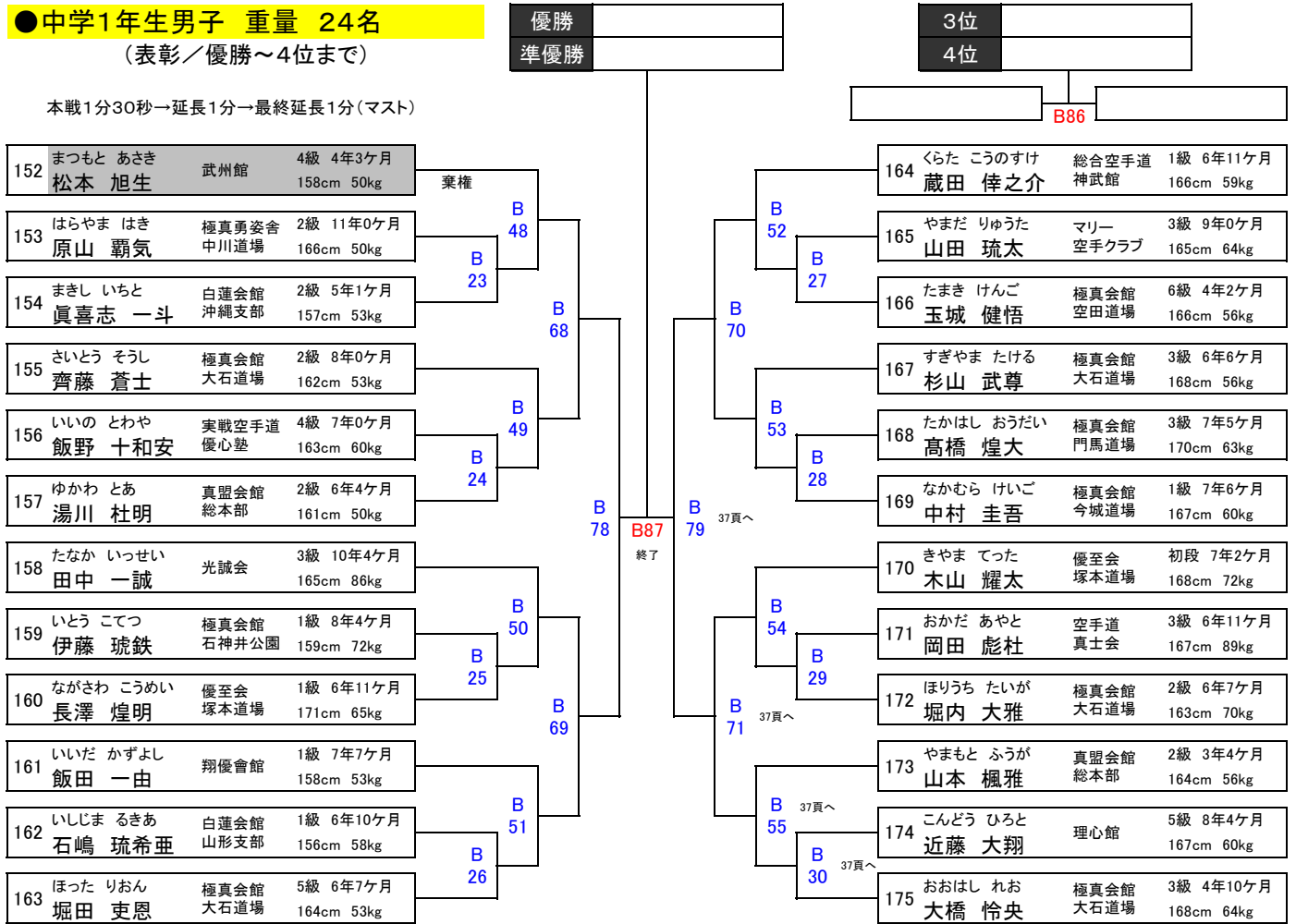







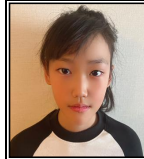

(表彰／優勝～4位まで)

本戦1分30秒→延長1分→最終延長1分(マスト)



# 全日本ジュニアファイナルカップ Cコート

## ●小学5年生女子 重量 14名

176  西部 愛華 福井大会優勝	177  杉野 史織 東京大会ベスト4	178  水城 希有 静岡大会3位	179  新城 咲琉 沖縄大会優勝	180  湯川 茉与 兵庫大会ベスト4	181  鈴木 凜 北海道大会4位	182  中村 美沙 KBK優勝	183  蔭山 いろは 兵庫大会優勝
184  中野 陽月 和歌山大会準優勝	185  磯貝 穂乃香 福島大会優勝	186  齊藤 心希 神奈川大会優勝	187  添田 千愛 全日本少年少女準優勝	188  石田 未久 東京大会ベスト4	189  山本 愛香 和歌山大会優勝		

## ●小学5年生男子 軽量 23名

190  座間 剛毅 KBK優勝	191  鈴木 大雅 山梨大会3位	192  深瀬 弥栄 北海道大会4位	193  篠原 善 兵庫大会優勝	194  佐藤 烈凰 福島大会ベスト8	195  枝波 晴 長野大会準優勝	196  玉置 奏成 和歌山大会優勝	197  村橋 樹 兵庫大会準優勝
198  和工田 樹希 神奈川大会推薦枠	199  藤川 玖怜羽 兵庫大会4位	200  大川原 遼人 全日本少年少女優勝	201  所 龍希 KBK準優勝	202  佐藤 太陽 加古川Jr優勝	203  伊藤 楓 福井大会3位	204  手塚 春陽 静岡大会優勝	205  諸岡 瞳真 兵庫大会ベスト4
206  瀬戸口 春也 福井大会推薦枠	207  堤 智也 長野大会優勝	208  野村 知馳 全日本少年少女ベスト8	209  長井 蓮汰 加古川Jr3位	210  北川 怜歩 KBK準優勝	211  大城 佑心 沖縄大会3位	212  山本 海成 加古川Jr準優勝	

【注意】各自試合の3試合前には対戦コーナの周りで待機して下さい。(遅れた場合は失格となります)

# 全日本ジュニアファイナルカップ Cコート

## ●小学5年生女子 重量 14名

(表彰/優勝~3位まで)

本戦1分30秒→延長1分→最終延長1分(マスト)

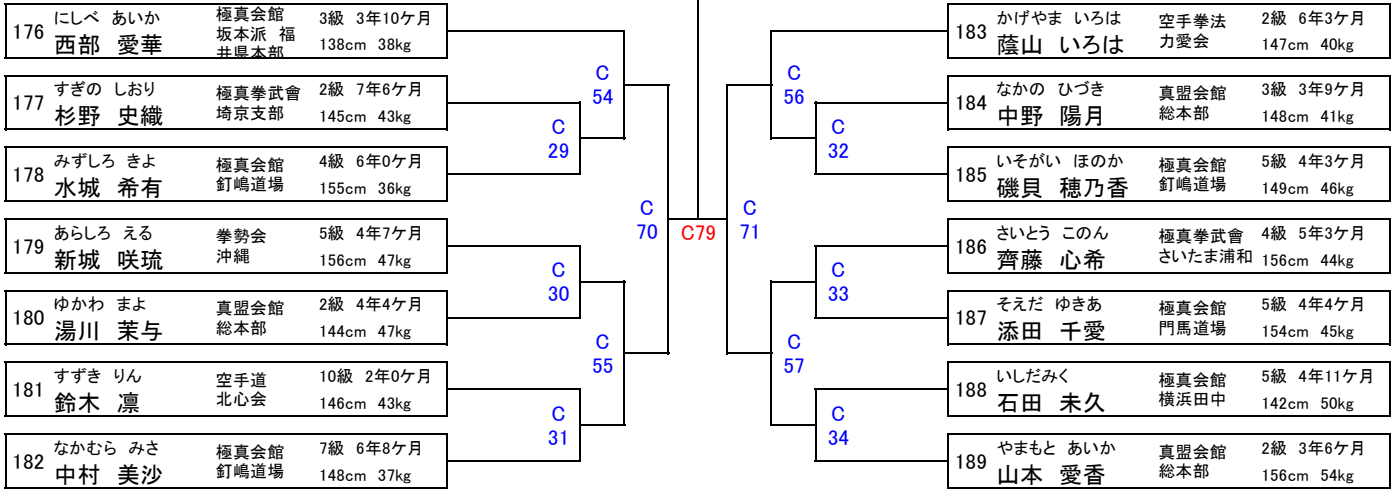

## ●小学5年生男子 軽量 23名





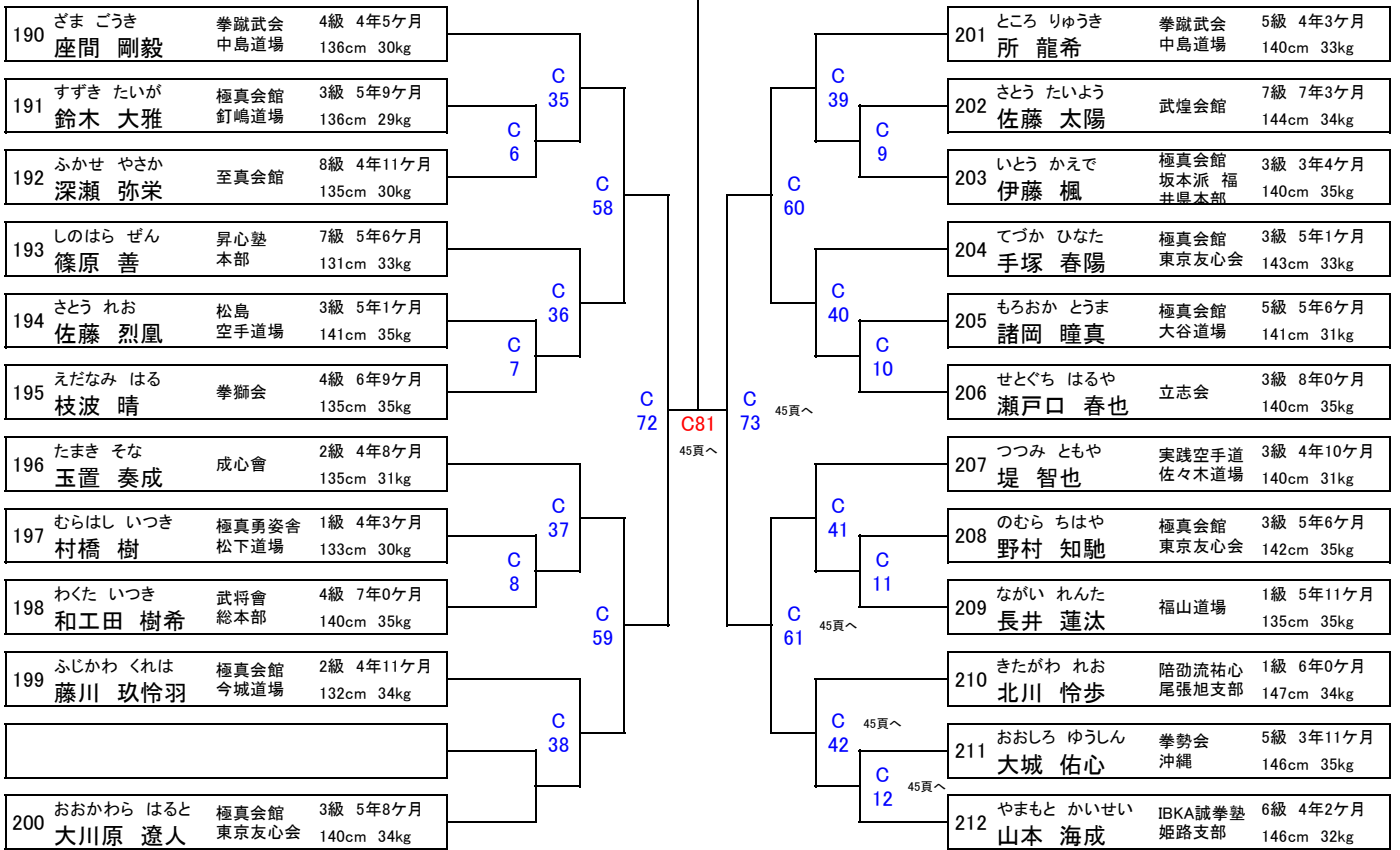





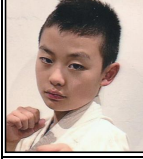



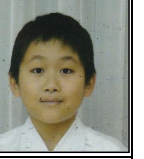

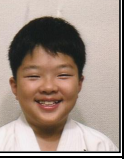





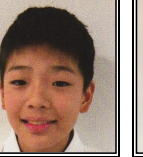

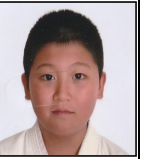
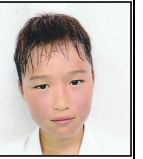

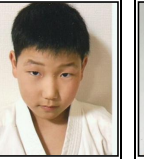
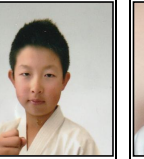
(表彰/優勝~4位まで)

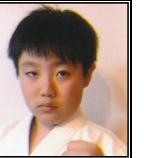
本戦1分30秒→延長1分→最終延長1分(マスト)

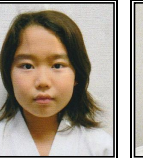
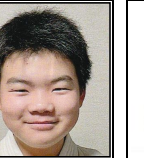

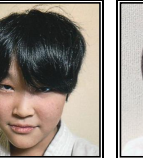
# 全日本ジュニアファイナルカップ Cコート

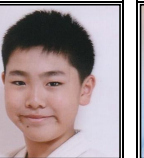
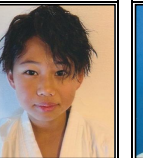
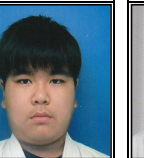
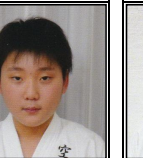
## ●小学5年生男子 重量 37名

213  ARSAM ROS イラン大会特別枠	214  平山 奏太郎 福島大会4位	215  天良 八雲 加古川Jr3位	216  太田 凜斗 全日本少年少女8位	217  小縣 大篤 兵庫大会優勝	218  氏家 将栄 福島大会ベスト8	219  谷口 蒼空 福井大会準優勝	220  後藤 蓮 全日本少年少女推薦枠
221  田嶋 志惺 静岡大会3位	222  村上 諒真 福島大会優勝	223  加々美 冠汰 KBK3位	224  福島 蘭丸 神奈川大会4位	225  佐藤 結翔 山梨大会準優勝	226  櫻井 想真 福島大会ベスト8	227  大部 直人 全日本少年少女3位	228  水野 陽斗 KBK3位
229  寺口 晃雅 東京大会推薦枠	230  大鹿 礼毅 神奈川大会優勝	231  菊池 一貴 福島大会3位	232  廣瀬 響也 埼玉大会推薦枠	233  片山 龍 山梨大会優勝	234  大河平 新之助 東京大会推薦枠	235  安本 篤人 国際親善大会特別枠	236  宮嶋 獅音 山梨大会3位
237  春山 飛都 静岡大会準優勝	238  菅原 悠太 福島大会推薦枠	239  吉田 哲生 兵庫大会ベスト4	240  松園 公謙 東京大会優勝	241  穴戸 和弥 北海道大会3位	242  ABOLFAZL B イラン大会特別枠	243  長澤 直 チャレンジ河川湖優勝	244  佐藤 真琉晴 神奈川大会3位
245  柴山 拓巳 福井大会優勝	246  今村 颯人 東京大会3位	247  徳嶺 銀河 沖縄大会準優勝	248  本田 成誼 福島大会ベスト8	249  佐藤 諒一 和歌山大会準優勝			

【注意】 各自試合の3試合前には対戦コーナの周りで待機して下さい。(遅れた場合は失格となります)



# 全日本ジュニアファイナルカップ Cコート

## ●小学5年生男子 重量 37名

(表彰/優勝～8位まで)

本戦1分30秒→延長1分→最終延長1分(マスト)

優勝  
準優勝





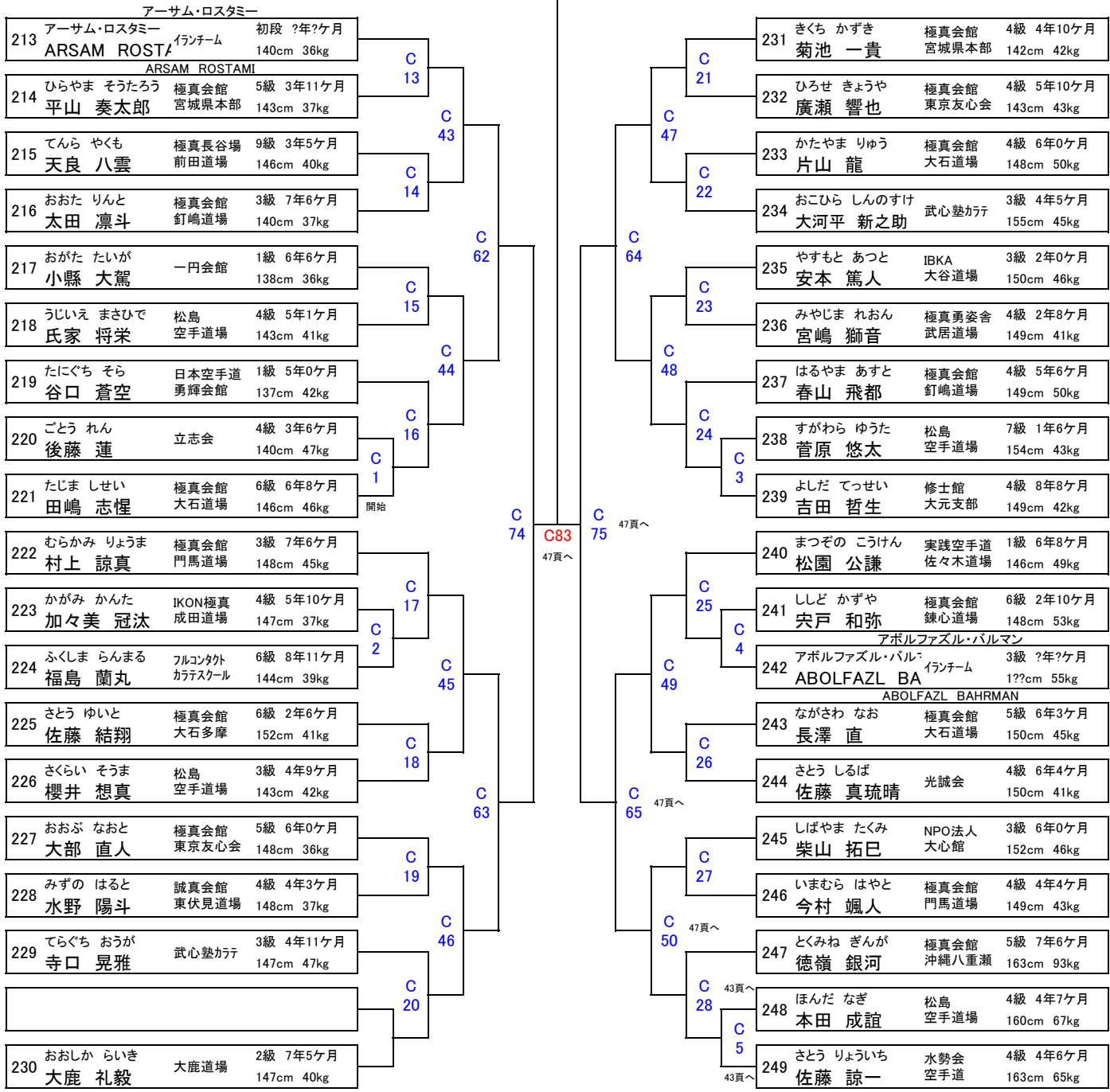





3位  
4位

C82  
8位

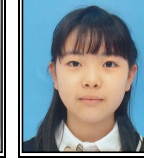
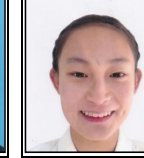

# 全日本ジュニアファイナルカップ Cコート

## ●小学6年生女子 重量 11名

250  和賀 蓮花 福島大会準優勝	251  高久 樹菜 神奈川大会ベスト4	252  岡山 歩夢 和歌山大会準優勝	253  田中 聖 兵庫大会優勝	254  長瀬 楓歩 福島大会ベスト8	255  與那城 二奈 沖縄大会優勝	256  坪井 結愛 全日本少年少女4位	257  田中 柚羽 KBK準優勝
258  三島 帆乃樺 埼玉大会優勝	259  吉田 花音 兵庫大会4位	260  堀田 ルル那 福井大会ベスト4					

【注意】各自試合の3試合前には対戦コーナの周りで待機して下さい。(遅れた場合は失格となります)

# 全日本ジュニアファイナルカップ Cコート

## ●小学6年生女子 重量 11名

(表彰/優勝～3位まで)

本戦1分30秒→延長1分→最終延長1分(マスト)

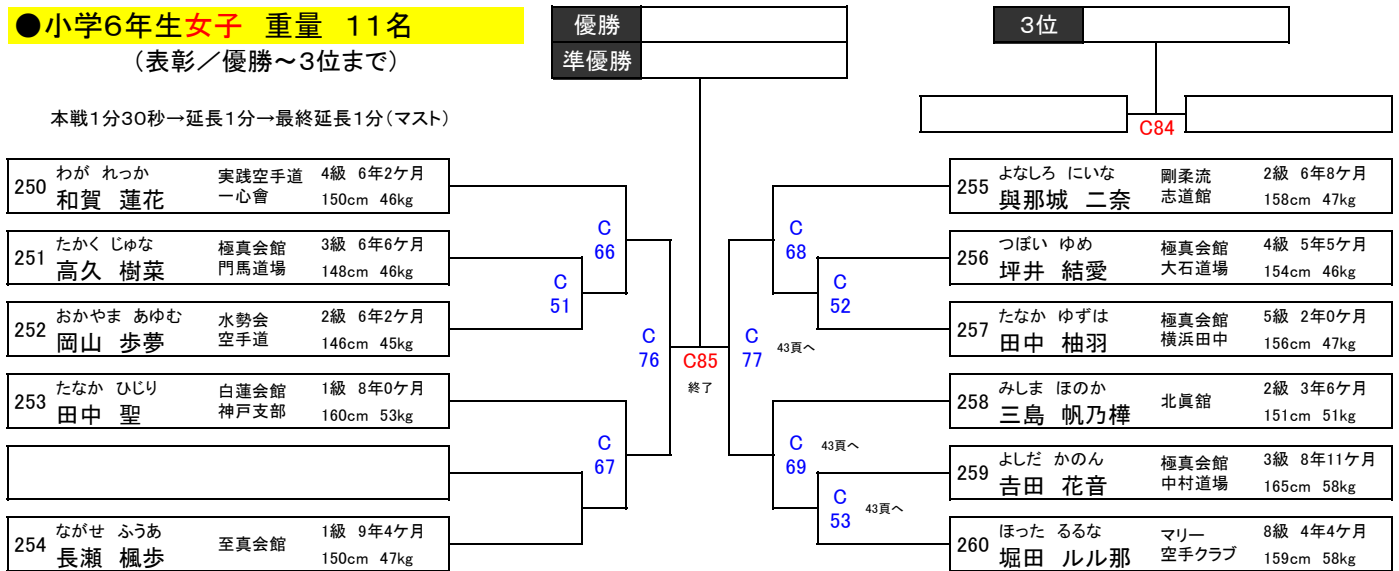









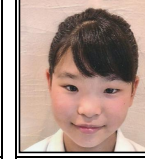

# 全日本ジュニアファイナルカップ Dコート

## ●小学3年生女子 24名

 261 鈴木 月琵 長野大会準優勝	 262 杉本 葵音 福島大会3位	 263 森川 陽依 山梨大会準優勝	 264 前島 心陽 神奈川大会優勝	 265 渡辺 結月 埼玉大会3位	 266 本村 結華 福井大会準優勝	 267 比嘉 葵 沖縄大会優勝	 268 近内 一柁 東京大会ベスト4
 269 東田 結愛 静岡大会準優勝	 270 高久 小茉希 全日本少年少女優勝	 271 桜井 海羽 KBKベスト4	 272 謝花 柚月 沖縄大会準優勝	 273 前川 媛菜 山梨大会優勝	 274 舩田 彩 福島大会4位	 275 遠藤 千彩希 全日本少年少女準優勝	 276 半澤 香乃 福島大会優勝
 277 南部 晶 埼玉大会準優勝	 278 中山 弓子 東京大会優勝	 279 東 想乃 福井大会優勝	 280 加藤 帆乃香 神奈川大会4位	 281 白井 心遥 福島大会準優勝	 282 塩田 空穂 兵庫大会優勝	 283 猪狩 絵蓮 神奈川大会準優勝	 284 李 書恬 チャレンジ河口湖優勝

## ●小学4年生女子 重量 12名

 285 大島 明依 埼玉大会優勝	 286 二階堂 日月 全日本少年少女3位	 287 長澤 初季 KBK準優勝	 288 堀内 叶歩 静岡大会優勝	 289 三上 璃子 KBK3位	 290 高橋 すみれ 神奈川大会準優勝	 291 寺川 結月 和歌山大会優勝	 292 小野寺 花歩 神奈川大会4位
 293 長谷川 結子 東京大会優勝	 294 市岡 朱莉 全日本少年少女優勝	 295 金澤 琉唯 福島大会4位	 296 味崎 鈴音七 長野大会優勝				

【注意】各自試合の3試合前には対戦コーナの周りで待機して下さい。(遅れた場合は失格となります)

# 全日本ジュニアファイナルカップ Dコート

## ●小学3年生女子 24名

(表彰／優勝～4位まで)

本戦1分30秒→延長1分→最終延長1分(マスト)

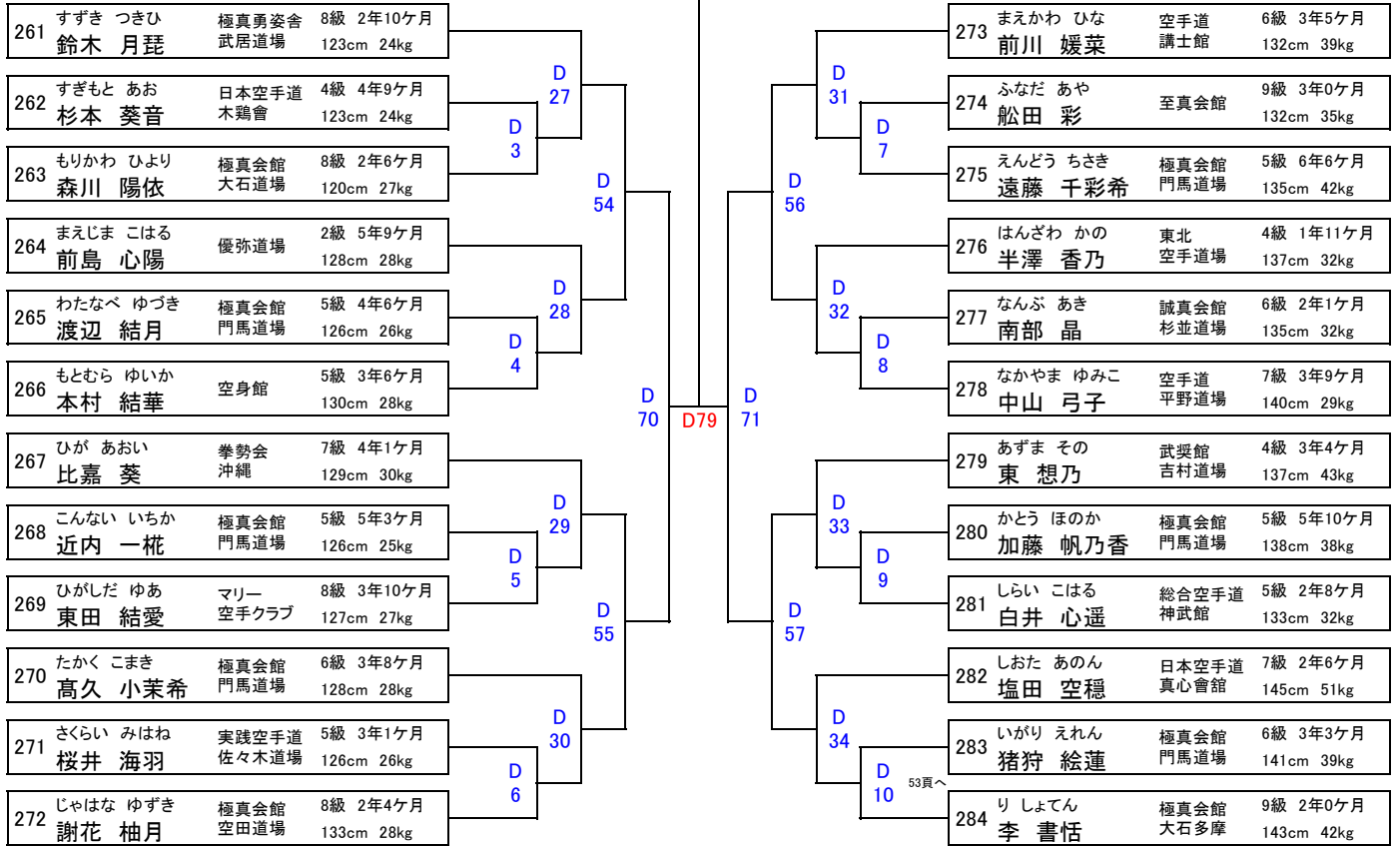

## ●小学4年生女子 重量 12名

(表彰／優勝～3位まで)

本戦1分30秒→延長1分→最終延長1分(マスト)

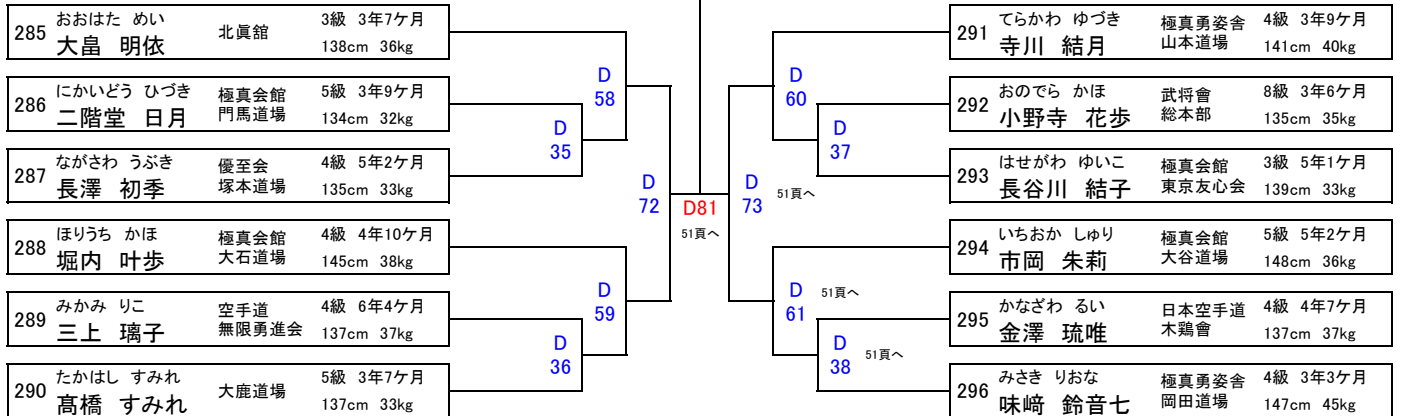

# 全日本ジュニアファイナルカップ Dコート

## ●小学4年生男子 軽量 15名

297  比嘉 網龍 沖縄大会3位	298  千葉 琉之郎 福島大会推薦枠	299  嘉数 陽治 沖縄大会推薦枠	300  小松 廉 山梨大会3位	301  増永 叶夢 全日本少年少女3位	302  川端 浩之助 沖縄大会準優勝	303  原 悠汰 長野大会準優勝	304  丸山 立輝 KBK4位
305  大石 悠輔 神奈川大会推薦枠	306  佐藤 優空 福島大会ベスト8	307  小林 玲雄 神奈川大会3位	308  加藤 弘士郎 美の国杯Jr特別枠	309  佐藤 陽大 福島大会4位	310  松前 煌人 山梨大会3位	311  野元 惺成 東京大会優勝	

【注意】各自試合の3試合前には対戦コーナの周りで待機して下さい。(遅れた場合は失格となります)

# 全日本ジュニアファイナルカップ Dコート

## ●小学4年生男子 軽量 15名

(表彰/優勝~3位まで)

本戦1分30秒→延長1分→最終延長1分(マスト)

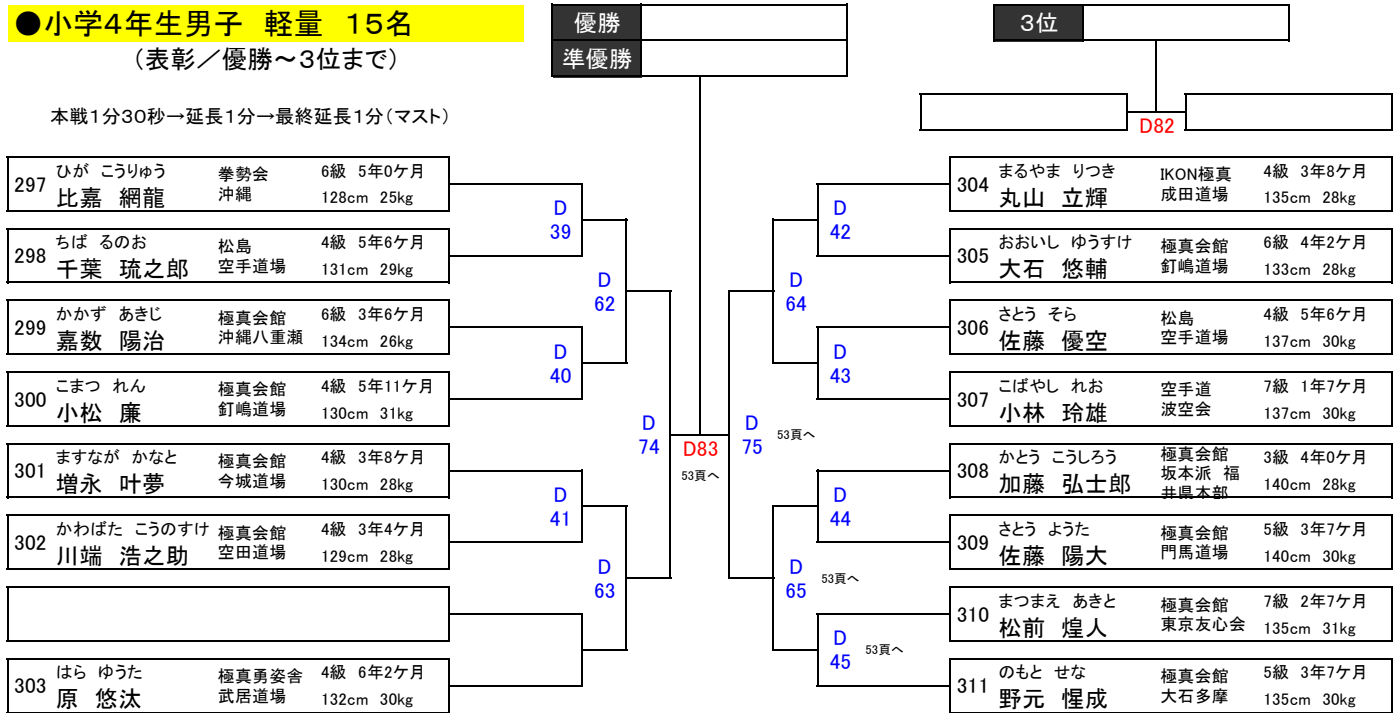

# 全日本ジュニアファイナルカップ Dコート

## ●小学4年生男子 重量 34名

312  西村 勇咲 北海道大会優勝	313  江木 和文 東京大会準優勝	314  山口 礼亜 神奈川大会優勝	315  佐藤 心禅 福島大会準優勝	316  玉川 慶真 兵庫大会準優勝	317  黒坂 希龍 福島大会ベスト8	318  遠藤 更和 全日本少年少女優勝	319  近藤 蒼真 神奈川大会3位
320  齋藤 蓮 KBK優勝	321  今泉 颯士 神奈川大会準優勝	322  村中 悠 加古川Jr準優勝	323  哇元 心太朗 沖縄大会3位	324  竹村 明謙 KBK準優勝	325  大西 怜斗 チャレンジ河口湖推薦枠	326  神村 牙龍 沖縄大会優勝	327  原山 慶 長野大会推薦枠
328  前田 響 静岡大会準優勝	329  関口 拓摩 埼玉大会3位	330  矢内 旭輝 埼玉大会4位	331  緒方 晃太郎 北海道大会準優勝	332  山口 豪 福島大会ベスト8	333  小竹 志侑 全日本少年少女準優勝	334  中丸 顕太郎 神奈川大会4位	335  藤井 隼志 兵庫大会優勝
336  宮本 晴登 チャレンジ河口湖3位	337  藤田 湊瑚 JKJO北海道特別枠	338  豊原 維月 加古川Jr3位	339  濱寄 碧士 和歌山大会優勝	340  高安 雄琉 北海道大会3位	341  小池 湊人 福島大会3位	342  岸川 未来 兵庫大会4位	343  戸田 遼太 埼玉大会準優勝
344  田中 虎駕 北海道大会推薦枠	345  原田 光基 KBK3位						

【注意】 各自試合の3試合前には対戦コーナの周りで待機して下さい。(遅れた場合は失格となります)



# 全日本ジュニアファイナルカップ Dコート

## ●小学4年生男子 重量 34名

(表彰/優勝～8位まで)

本戦1分30秒→延長1分→最終延長1分(マスト)

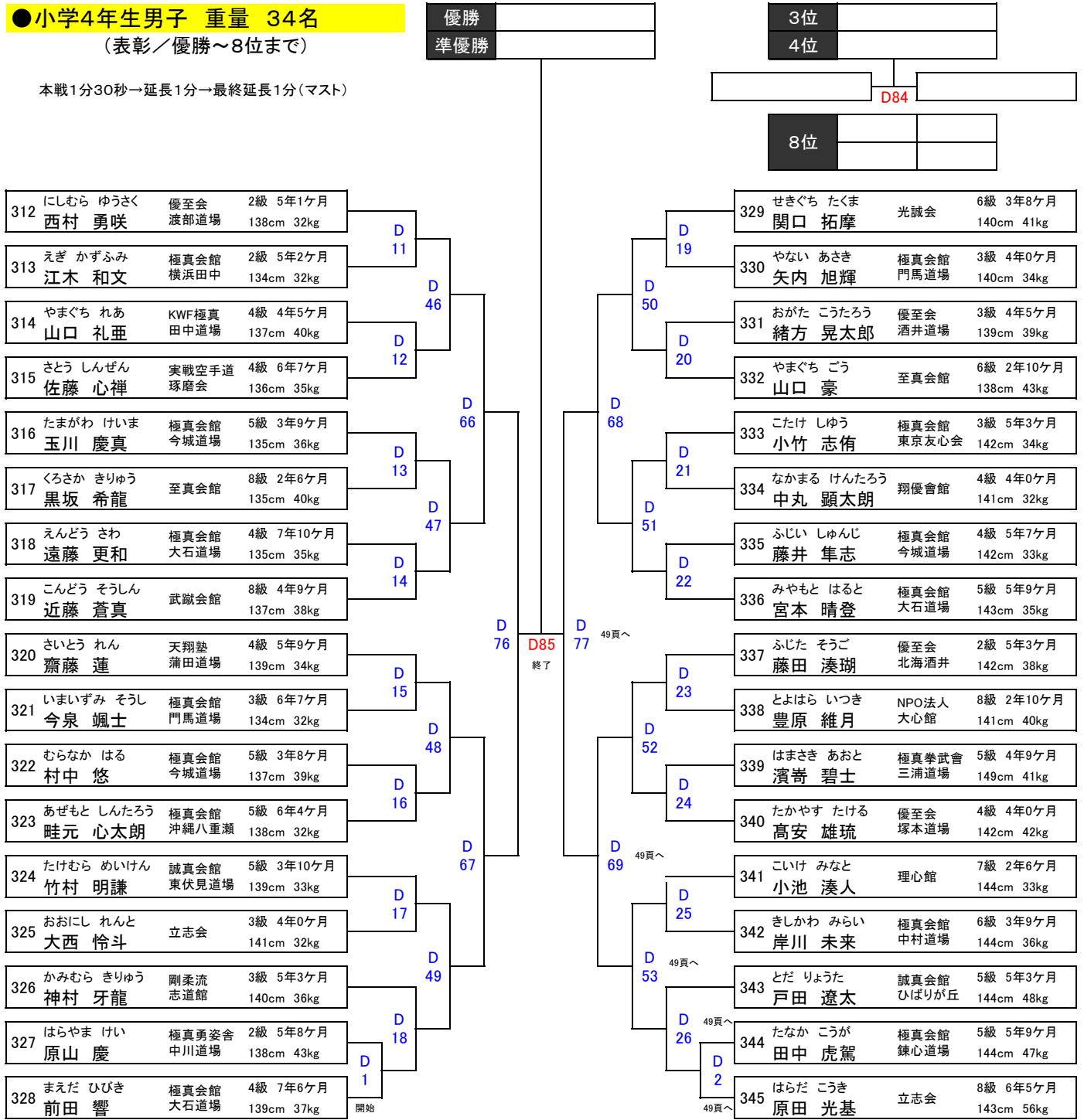











# 全日本ジュニアファイナルカップ Eコート

## ●幼年(男女混合) 20名

 346	 347	 348	 349	 350	 351	 352	 353
蒨 嵐史 兵庫大会優勝	星野 煌 埼玉大会準優勝	橋場 律 北海道大会優勝	石田 康之介 東京大会ベスト4	田寺 愛海 チャレンジ河口湖優勝	金子 新 福島大会優勝	須川 維心 兵庫大会ベスト4	鈴木 椰月 埼玉大会優勝
 354	 355	 356	 357	 358	 359	 360	 361
石山 誠一郎 神奈川大会4位	熊澤 ももな 山梨大会優勝	山岡 穰治 静岡大会優勝	井上 大夢 神奈川大会4位	梯 蒔 長野大会優勝	白井 千尋 福島大会3位	宮本 幸平 東京大会優勝	佐々木 虹心 福島大会優勝
 362	 363	 364	 365				
指宿 漸 神奈川大会推薦枠	五関 蓮人 神奈川大会優勝	赤池 航侑 チャレンジ河口湖3位	及川 桜 福島大会準優勝				

## ●小学1年生女子 11名

 366	 367	 368	 369	 370	 371	 372	 373
平岡 江那 北海道大会優勝	木下 知美 友心カップ推薦枠	山田 いろは 沖縄大会優勝	大八木 すず 全日本少年少女優勝	山本 真優 北海道大会準優勝	大川原 凜 神奈川大会優勝	片桐 美玲 福島大会4位	比嘉 蘭 兵庫大会優勝
 374	 375	 376					
伊藤 沙弥花 福島大会優勝	齋藤 美海 KBK準優勝	濱田 実莉 チャレンジ河口湖優勝					

【注意】 各自試合の3試合前には対戦コーナの周りで待機して下さい。(遅れた場合は失格となります)

# 全日本ジュニアファイナルカップ Eコート

## ●幼年(男女混合) 20名

(表彰/優勝~4位まで)

本戦1分30秒→延長1分→最終延長1分(マスト)

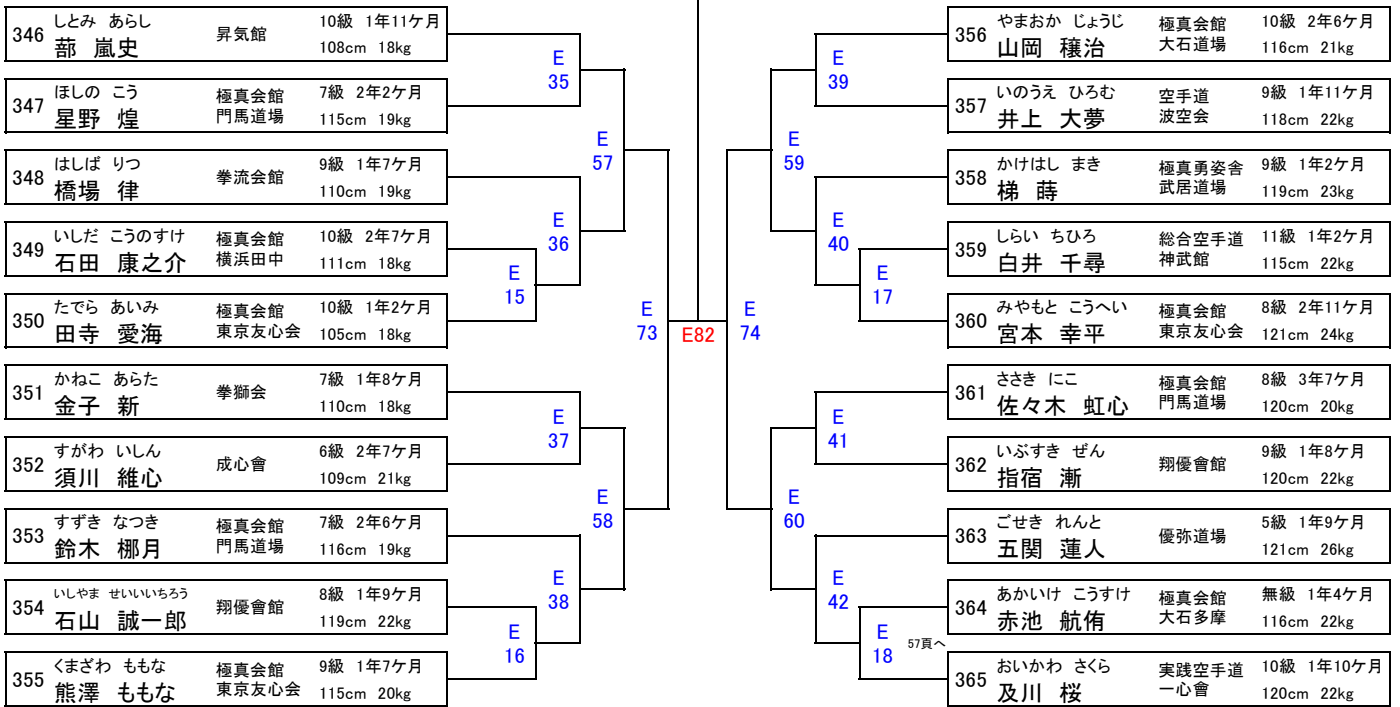

## ●小学1年生女子 11名

(表彰/優勝~3位まで)

本戦1分30秒→延長1分→最終延長1分(マスト)

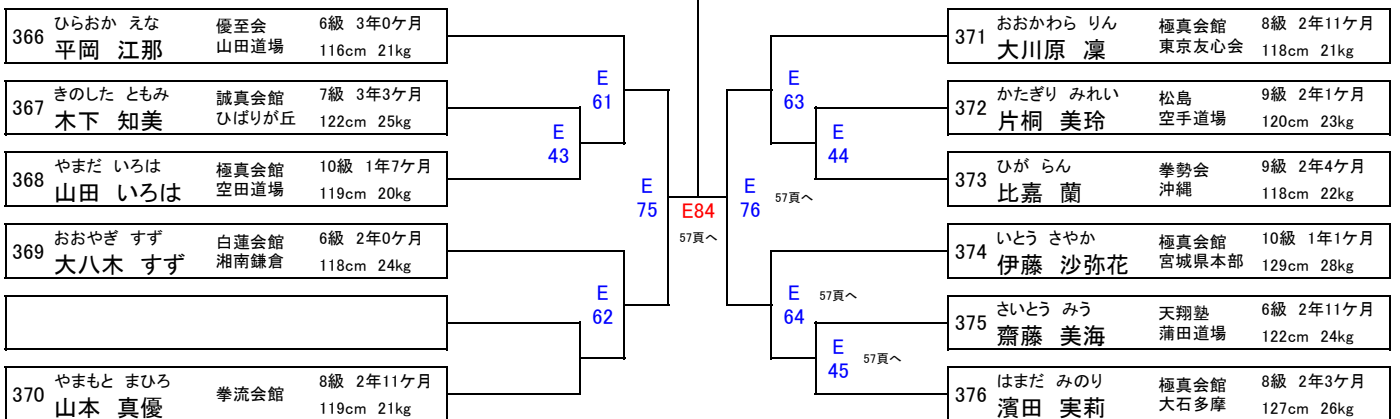

# 全日本ジュニアファイナルカップ Eコート

## ●小学3年生男子 46名

377  野元 陽 山梨大会準優勝	378  田寺 海我 福島大会4位	379  山田 絢士 全日本少年少女3位	380  渡邊 剛 埼玉大会優勝	381  佐藤 彪斗 KBK4位	382  杉本 大成 山梨大会優勝	383  宮本 晃誠 和歌山大会推薦枠	384  竹俣 和泉 福島大会ベスト8
385  小林 治真 全日本少年少女優勝	386  布施川 敢太 福島大会ベスト8	387  天野 嵐翔 加古川Jr3位	388  丸山 諒真 武神オールジャパン特別枠	389  名倉 大樹 全日本少年少女推薦枠	390  園部 陽向 東京大会4位	391  大石 結真 神奈川大会優勝	392  津波古 凱哉 沖縄大会3位
393  須川 泰成 和歌山大会準優勝	394  中山 遥月 KBK優勝	395  森内 由護 福井大会準3位	396  鬼塚 浩人 東京大会優勝	397  梅本 泰地 東京大会優勝	398  鈴木 大和 北海道大会推薦枠	399  小宅 遵 福島大会ベスト8	400  小川 弘太郎 KBK準優勝
401  名倉 蓮 和歌山大会推薦枠	402  坂井 茅樹 福井大会準優勝	403  松田 直虎 北海道大会優勝	404  浜田 剛気 静岡大会3位	405  金城 琉斗 沖縄大会準優勝	406  河波 奏佑 兵庫大会ベスト4	407  石原 翔人 北海道大会ベスト4	408  栗山 悠 加古川Jr優勝
409  泉 結 チャレンジ河口湖4位	410  鈴木 朝陽 静岡大会準優勝	411  山本 海斗 和歌山大会優勝	412  柿澤 琥翔 埼玉大会4位	413  堀部 恵汰 北海道大会準優勝	414  佐藤 翔和 静岡大会優勝	415  菅野 佑心 福島大会ベスト8	416  川手 遥樹 静岡大会3位
417  伊藤 颯祐 福井大会優勝	418  平良 祇青 兵庫大会ベスト4	419  廻神 蒼汰 神奈川大会3位	420  鈴木 瑛太 福島大会優勝	421  古家 朝葉 神奈川大会準優勝	422  阪本 優太 北海道大会3位		

【注意】 各自試合の3試合前には対戦コーナの周りで待機して下さい。(遅れた場合は失格となります)

# 全日本ジュニアファイナルカップ Eコート

## ●小学3年生男子 46名

(表彰/優勝～8位まで)

本戦1分30秒→延長1分→最終延長1分(マスト)





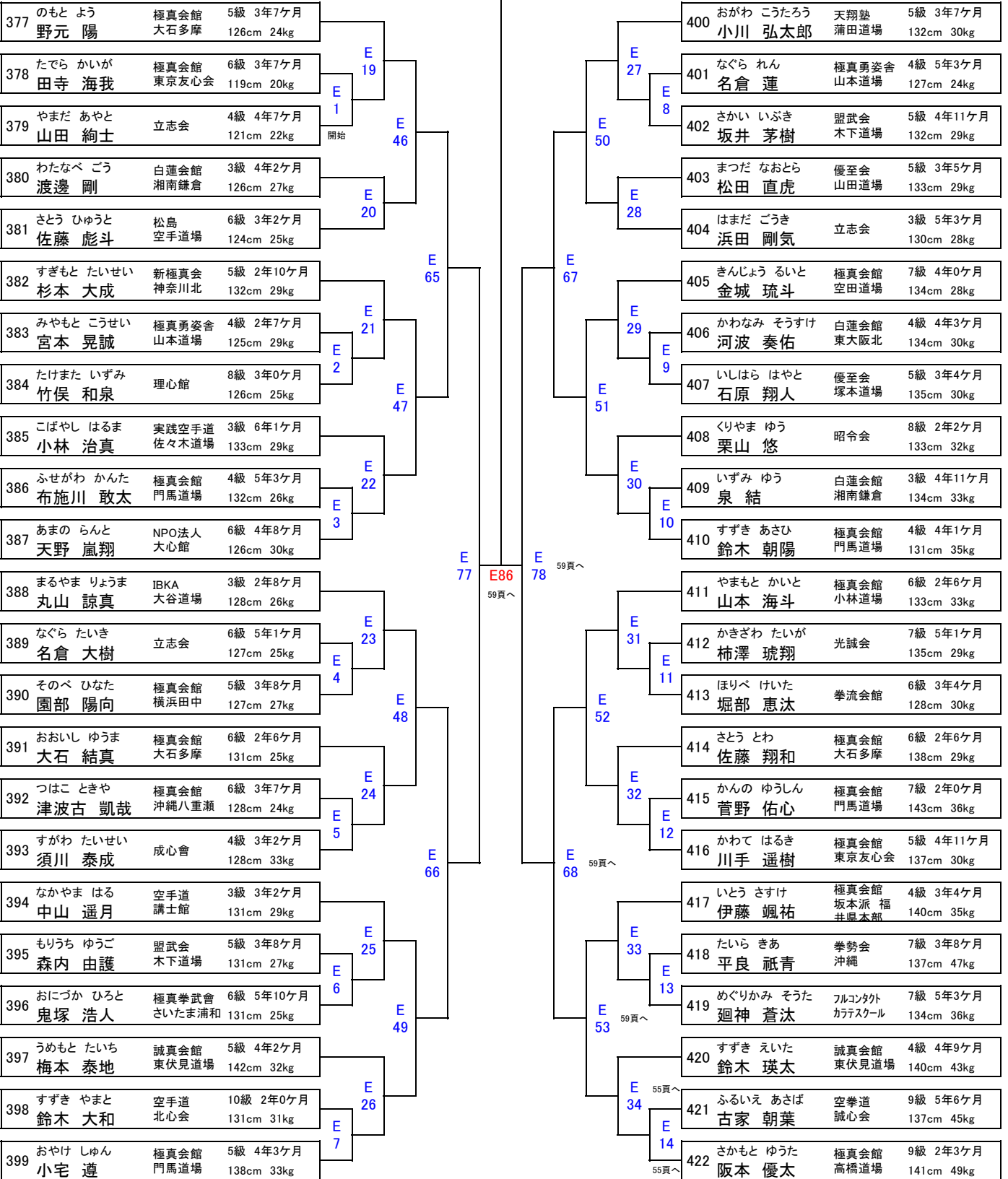



優勝	
準優勝	

3位	
4位	

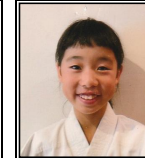
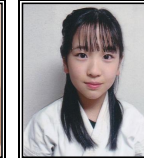

# 全日本ジュニアファイナルカップ Eコート

## ●小学4年生女子 軽量 11名

423  望月 なずな 全日本少年少女準優勝	424  藤原 優桜 兵庫大会準優勝	425  馬場 希 福島大会準優勝	426  笠井 聖羅 北海道大会準優勝	427  鈴木 遥奈 福井大会4位	428  池田 奈々香 KBK優勝	429  込山 琴葉 福島大会優勝	430  谷 葉 長野大会準優勝
431  江口 あかり 北海道大会優勝	432  ステンゼル 珠菜 沖縄大会ベスト4	433  望月 すずな 山梨大会優勝					

【注意】各自試合の3試合前には対戦コーナの周りで待機して下さい。(遅れた場合は失格となります)

# 全日本ジュニアファイナルカップ Eコート

## ●小学4年生女子 軽量 11名

(表彰/優勝~3位まで)

本戦1分30秒→延長1分→最終延長1分(マスト)

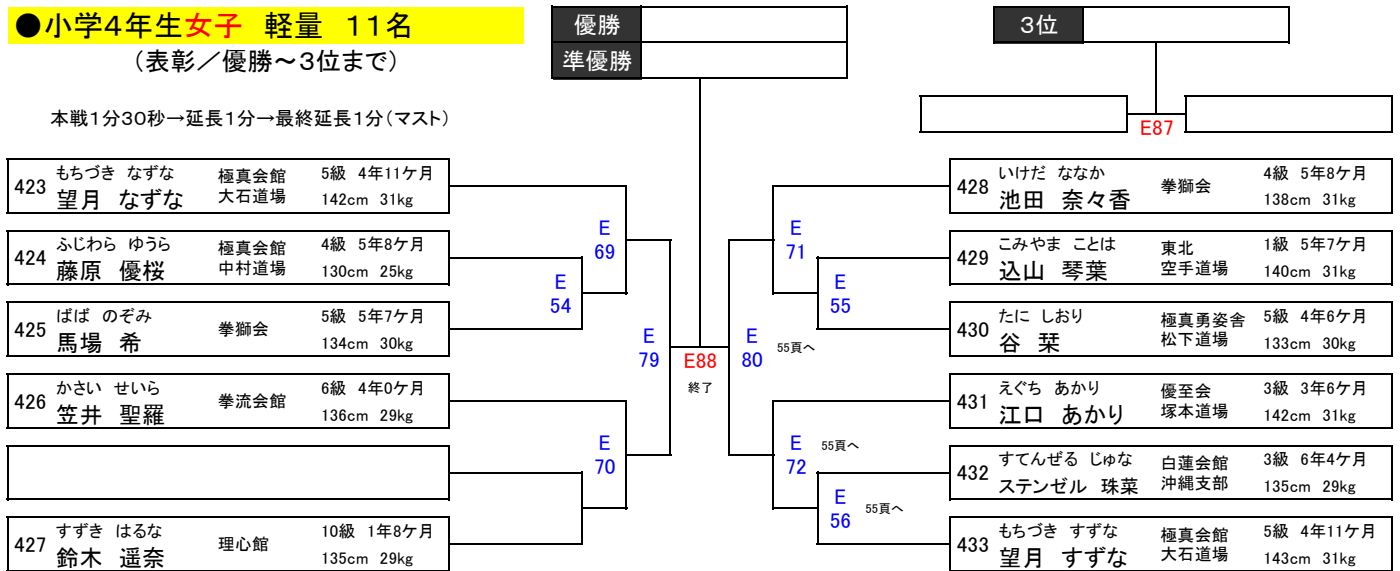

# 全日本ジュニアファイナルカップ Fコート

## ●小学1年生男子 35名

434  中谷 天我 和歌山大会準優勝	435  謝花 健天 沖縄大会ベスト4	436  清水 厘汰朗 チャレンジ河口湖3位	437  二宮 稀一 福島大会ベスト8	438  稲葉 愛琉人 山梨大会優勝	439  今泉 斗李 全日本少年少女ベスト4	440  三浦 篤人 北海道大会準優勝	441  齋藤 裕心 福島大会ベスト8
442  山田 琉太郎 KBK3位	443  土井 湊斗 チャレンジ河口湖優勝	444  崎山 瞭 北海道大会3位	445  馬場 優 KBK優勝	446  寺川 湊翔 福井大会ベスト4	447  山本 大翔 和歌山大会優勝	448  滝川 蓮人 神奈川大会3位	449  秋山 楓弥 埼玉大会3位
450  新垣 辰樹 沖縄大会準優勝	451  藤原 廉乃介 兵庫大会優勝	452  花城 咲斗 沖縄大会ベスト4	453  奥本 陵眞 長野大会優勝	454  鈴木 大翔 福島大会ベスト8	455  大城 山桃 沖縄大会優勝	456  染谷 琉之介 チャレンジ河口湖3位	457  池本 壮汰 静岡大会優勝
458  山野 暖 極真難波宮杯特別枠	459  鈴木 汰凰 福島大会3位	460  玉川 生真 静岡大会優勝	461  竹俣 成真 福島大会ベスト8	462  柿澤 翔輝 神奈川大会優勝	463  上田 絆介 兵庫大会ベスト4	464  松山 大輝 長野大会準優勝	465  新谷 英人 KBK4位
466  鈴木 来知 北海道大会優勝	467  大堀 颯 福島大会準優勝	468  各務 天樹 福井大会準優勝					

【注意】 各自試合の3試合前には対戦コーナの周りで待機して下さい。(遅れた場合は失格となります)



# 全日本ジュニアファイナルカップ Fコート

## ●小学1年生男子 35名

(表彰／優勝～8位まで)

本戦1分30秒→延長1分→最終延長1分(マスト)

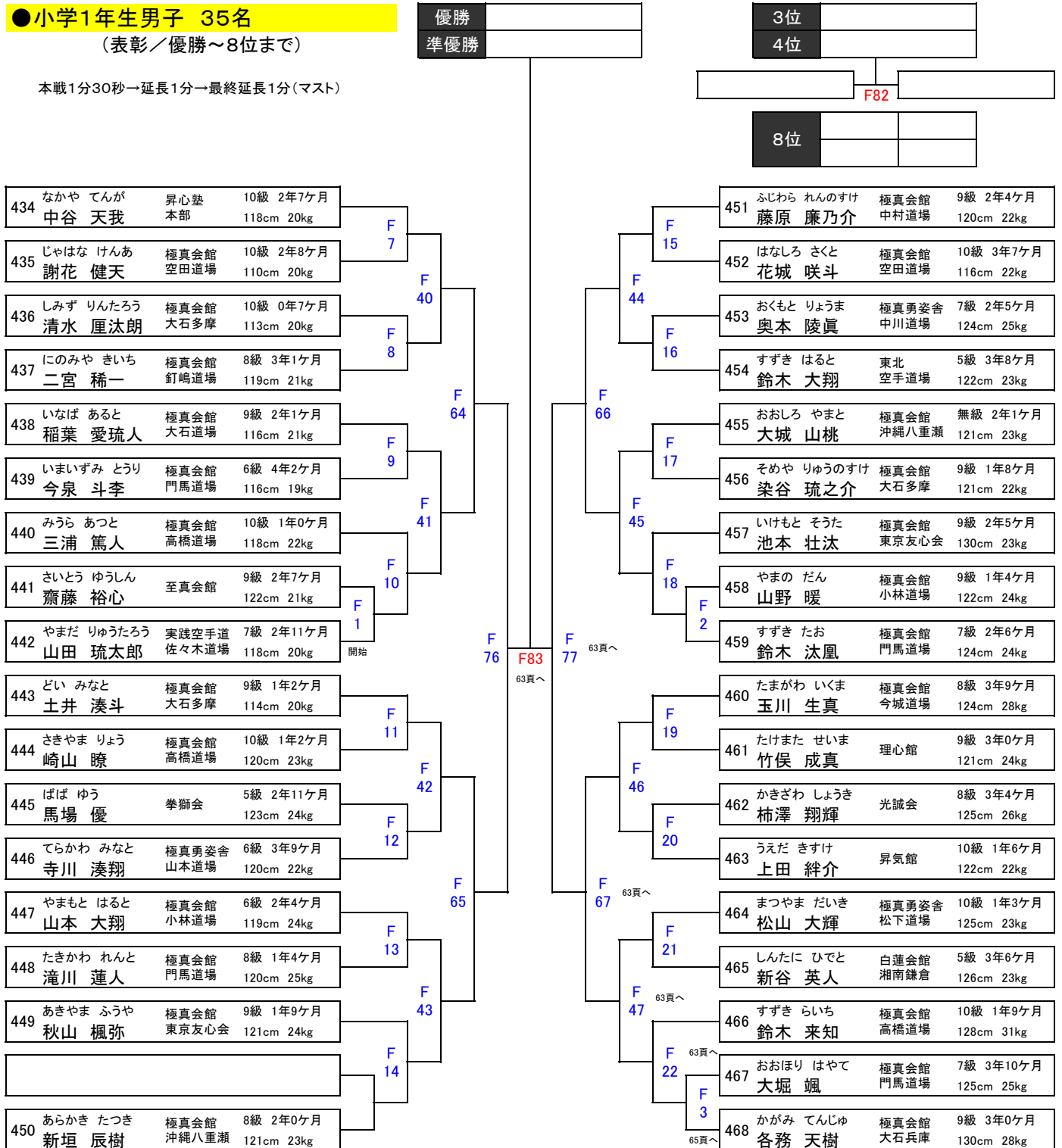

# 全日本ジュニアファイナルカップ Fコート

## ●小学2年生女子 17名

469  遠藤 京香 神奈川大会ベスト4	470  楠本 夢 和歌山大会優勝	471  枝波 歌 長野大会優勝	472  菅原 志笑 神奈川大会3位	473  辻道 優花 山梨大会準優勝	474  宮崎 陽奈望 全日本少年少女ベスト4	475  浦田 空 加古川Jr優勝	476  近藤 心優 全日本少年少女優勝
477  田中 満帆 兵庫大会優勝	478  猪狩 紅愛 神奈川大会ベスト4	479  豊原 千陽 福井大会優勝	480  坪井 佑里香 全日本少年少女4位	481  馬場 歩 福島大会優勝	482  齋藤 光莉 山梨大会優勝	483  氏家 彩葵 神奈川大会優勝	484  堀江 莉杏那 和歌山大会準優勝
485  加木 有咲 埼玉大会優勝							

【注意】各自試合の3試合前には対戦コーナの周りで待機して下さい。(遅れた場合は失格となります)

# 全日本ジュニアファイナルカップ Fコート

## ●小学2年生女子 17名











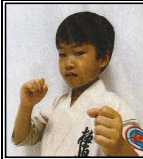

(表彰/優勝~4位まで)

本戦1分30秒→延長1分→最終延長1分(マスト)

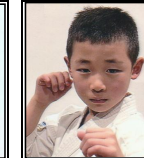

# 全日本ジュニアファイナルカップ Fコート

## ●小学2年生男子 35名

486  加藤 徠将 KBK準優勝	487  鈴木 大嘉 福島大会ベスト8	488  五関 颯真 静岡大会優勝	489  小佐野 朝春 福島大会準優勝	490  松尾 天太 山梨大会準優勝	491  長瀬 柁之助 福島大会3位	492  浦川 弦己 チャレンジ河口湖準優勝	493  田所 諒 北海道大会3位
494  豊田 湊大 カタドリーム特別枠	495  新垣 寿季 沖縄大会優勝	496  柳澤 奏大 埼玉大会3位	497  松岡 湊 兵庫大会優勝	498  ステンゼル 李仁 沖縄大会3位	499  土屋 煌叶 全日本少年少女準優勝	500  大城 白士 沖縄大会3位	501  平山 虎ノ助 福島大会推薦枠
502  岡部 蒼空 北海道大会優勝	503  堀部 昊良 北海道大会準優勝	504  遠藤 孝河 福島大会ベスト8	505  内藤 績那 長野大会優勝	506  長倉 幸誠 チャレンジ河口湖3位	507  溝川 湊大 和歌山大会優勝	508  大原 有貴 埼玉大会準優勝	509  玉谷 咲空 埼玉大会優勝
510  長谷川 慎 KBK4位	511  野老 太一 東京大会準優勝	512  秋葉 琉生 山梨大会優勝	513  中嶋 志龍 福島大会4位	514  反田 泰臣 東京大会優勝	515  永野 伊吹 福島大会ベスト8	516  吉田 守禮 KBK優勝	517  深井 晴翔 東京大会ベスト4
518  谷口 翠春 福井大会優勝	519  大竹 史恩 東京大会ベスト4	520  木下 賢心 神奈川大会優勝					

【注意】 各自試合の3試合前には対戦コーナの周りで待機して下さい。（遅れた場合は失格となります）

# 全日本ジュニアファイナルカップ Fコート

## ●小学2年生男子 35名

(表彰／優勝～8位まで)

本戦1分30秒→延長1分→最終延長1分(マスト)

優勝  
準優勝

3位  
4位

F86  
8位

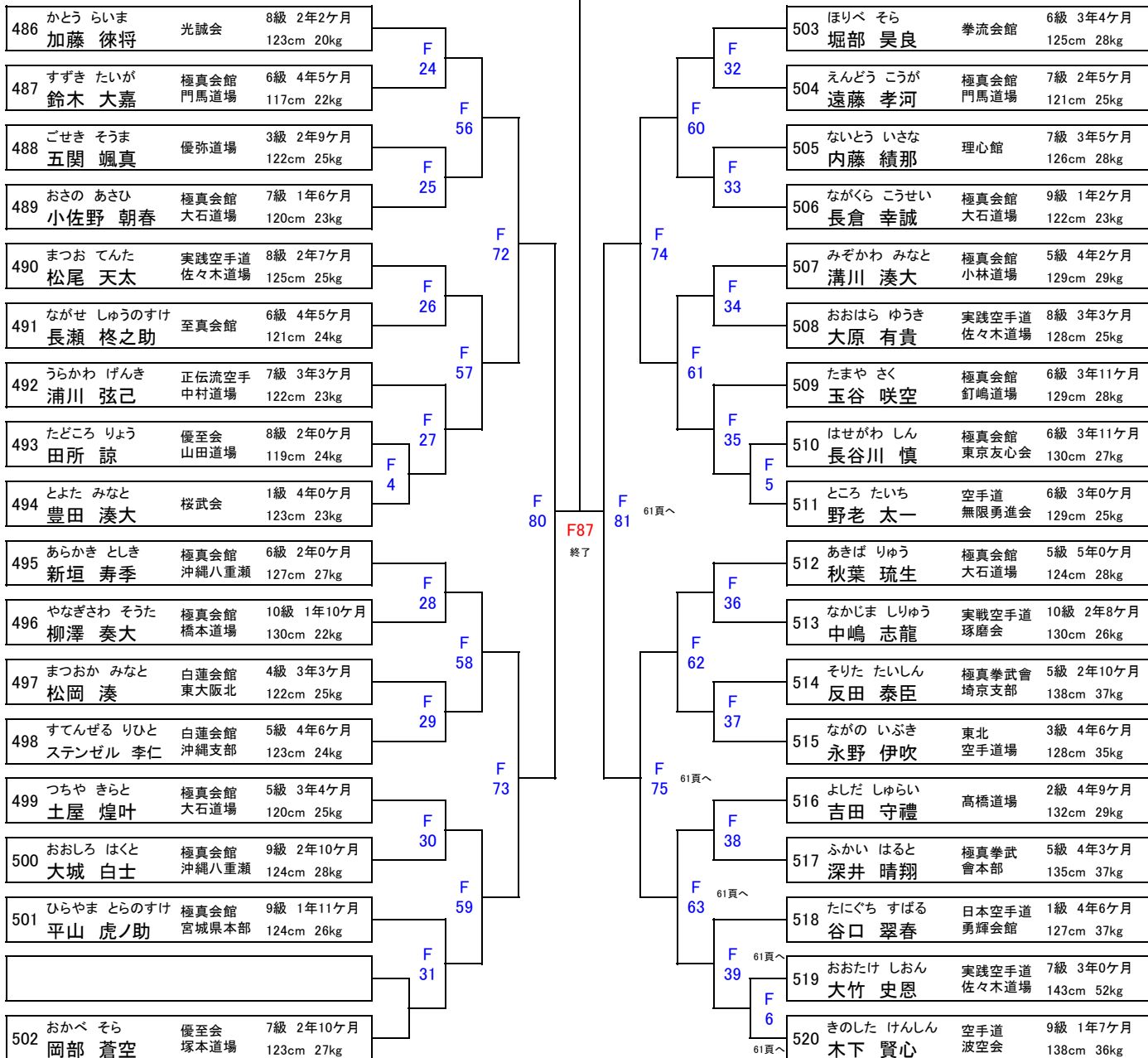

# 全日本ジュニアファイナルカップ M1コート







## ●高校生女子 重量 5名

521	522	523	524	525
				
石川 紗妃	北 幸	渡部 美羽	水嶋 楓花	酒井 美緒
神奈川大会優勝	神奈川大会ベスト4	全日本少年少女準優勝	神奈川大会ベスト4	神奈川大会準優勝

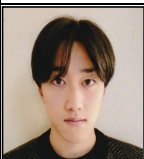
## ●高校生男子 軽量 22名

526	527	528	529	530	531	532	533
							
石川 烈己	青木 翔空	中畑 侑綱	太田 徠斗	秋山 瑛大	石原 龍牙	六嶋 晴呂	鈴木 健吾
兵庫大会優勝	東京大会4位	和歌山大会準優勝	全日本少年少女3位	山梨大会準優勝	北海道大会優勝	福井大会ベスト4	KBK準優勝
534	535	536	537	538	539	540	541
							
横山 千夏良	四元 海斗	三浦 碧斗	松山 幸樹	座間 唯斗	丹 音人	黒澤 遼	山口 稜矢
山梨大会優勝	KBK3位	埼玉大会準優勝	福島大会準優勝	北海道大会3位	神奈川大会優勝	全日本少年少女3位	チャレンジ河口湖3位
542	543	544	545	546	547		
							
野見山 嘉瞳	工藤 碧	久保 結希	中原 拓未	楊 浩然	加藤 蓮		
東京大会優勝	埼玉大会3位	兵庫大会準優勝	KBK優勝	チャレンジ河口湖準優勝	北海道大会準優勝		

## ●高校生男子 重量 6名

548	549	550	551	552	553
					
佐藤 心	高久 航司郎	原山 駿	吉田 樹	中越 洋	山本 悠世
北海道大会準優勝	山梨大会優勝	長野大会優勝	東京大会優勝	沖縄大会準優勝	北海道大会優勝

【注意】 各自試合の3試合前には対戦コーナの周りで待機して下さい。(遅れた場合は失格となります)

# 全日本ジュニアファイナルカップ M1コート

## ●高校生女子 重量 5名

(表彰／優勝～準優勝まで)

本戦2分→延長1分30秒→最終延長1分30秒(マスト)

優勝				準優勝					
521	いしかわ さき 石川 紗妃	極真会館 門馬道場	3級 8年0ヶ月 159cm 58kg	M1 22	M1 23	523	わたなべ みう 渡部 美羽	極真会館 門馬道場	1級 13年10ヶ月 160cm 56kg
				M1 28	M1 15	524	みずしま ふうか 水嶋 楓花	白蓮会館 湘南鎌倉	6級 2年8ヶ月 159cm 65kg
522	きた ゆき 北 幸	実戦空手道 優心塾	2級 11年9ヶ月 160cm 64kg			525	さかい みお 酒井 美緒	極真会館 門馬道場	3級 9年2ヶ月 162cm 56kg

## ●高校生男子 軽量 22名

(表彰／優勝～4位まで)

本戦2分→延長1分30秒→最終延長1分30秒(マスト)

優勝				準優勝				3位		4位	
526	いしかわ れお 石川 烈己	日本空手道 真心會館	初段 14年0ヶ月 158cm 55kg	M1 7	M1 11	537	まつやま こうき 松山 幸樹	極真会館 門馬道場	2級 10年4ヶ月 169cm 58kg	M1 29	
527	あおき とあ 青木 翔空	マツハ道場	2級 9年2ヶ月 157cm 58kg	M1 16	M1 18	538	ざま ゆいと 座間 唯斗	空手道 北心会	初段 7年7ヶ月 169cm 59kg		
528	なかはた ゆづな 中畑 侑綱	北島道場	初段 12年8ヶ月 161cm 53kg	M1 8	M1 12	539	たん おとひと 丹 音人	実戦空手道 優心塾	2級 11年0ヶ月 171cm 60kg		
529	おおた らいと 太田 徠斗	極真会館 釘嶋道場	1級 12年10ヶ月 162cm 51kg	M1 1	M1 4	540	くろさわ りょう 黒澤 遼	淑徳巣鴨 空手道部	初段 10年0ヶ月 169cm 61kg		
530	あきやま えいだい 秋山 瑛大	極真会館 大石道場	2級 9年0ヶ月 162cm 47kg	M1 24	M1 25	541	やまぐち りょうや 山口 稜矢	極真会館 大石道場	1級 10年2ヶ月 167cm 64kg		
531	いしはら りゅうぎ 石原 龍牙	極真会館 佐藤道場	初段 11年8ヶ月 156cm 64kg	M1 9	M1 13	542	のみやま かどう 野見山 嘉瞳	白蓮会館 湘南鎌倉	初段 13年5ヶ月 175cm 63kg		
532	ろくしま はろ 六嶋 晴呂	白蓮会館 東大坂北	1級 10年2ヶ月 167cm 63kg	M1 2	M1 5	543	くどう あおい 工藤 碧	極真会館 武颯会	2級 12年10ヶ月 170cm 60kg		
533	すずき けんご 鈴木 健吾	黎明会館	初段 11年9ヶ月 172cm 57kg	M1 17	M1 19	544	くぼ ゆうき 久保 結希	マリー 空手クラブ	2級 9年0ヶ月 170cm 64kg		
534	よこやま ちから 横山 千夏良	極真会館 大石道場	1級 9年0ヶ月 162cm 62kg	M1 10	M1 14	545	なかはら たくみ 中原 拓未	実戦空手道 優心塾	8級 3年0ヶ月 172cm 64kg		
535	よつもと かいと 四元 海斗	実戦空手道 優心塾	3級 9年6ヶ月 169cm 54kg	M1 3	M1 6	546	よう こうぜん 楊 浩然	極真会館 大石道場	1級 10年0ヶ月 180cm 63kg		
536	みうら りくと 三浦 碧斗	誠真会館 ひばりが丘	初段 7年3ヶ月 164cm 64kg			547	かとう れん 加藤 蓮	優至会 酒井道場	初段 10年11ヶ月 182cm 62kg		

## ●高校生男子 重量 6名

(表彰／優勝～準優勝まで)

本戦2分→延長1分30秒→最終延長1分30秒(マスト)

優勝				準優勝					
548	さとう しん 佐藤 心	極真会館 佐藤道場	初段 14年8ヶ月 177cm 74kg	M1 26	M1 27	551	よしだ いつき 吉田 樹	誠真会館 東伏見道場	初段 12年4ヶ月 174cm 77kg
549	たかく こうしろう 高久 航司郎	極真会館 門馬道場	1級 11年8ヶ月 168cm 85kg	M1 20	M1 21	552	なかごし よう 中越 洋	極真会館 空田道場	3級 5年6ヶ月 170cm 90kg
550	はらやま しゅん 原山 駿	極真勇姿舎 中川道場	初段 8年0ヶ月 174cm 80kg			553	やまもと ゆうせい 山本 悠世	優至会 塚本道場	初段 10年2ヶ月 185cm 115kg

M1 31 全日本空手道選手権大会へ

# 全日本ジュニアファイナルカップ M2コート

## ●中学生女子 軽量 17名

554  和工田 笑莉 チャレンジ河口湖優勝	555  青木 優空 KBK準優勝	556  本田 莉子 埼玉大会準優勝	557  田中 ひかり 福井大会準優勝	558  長瀬 虹歩 福島大会準優勝	559  馬田 いちか 福井大会ベスト4	560  坂根 結衣 兵庫大会ベスト4	561  柴崎 心希 神奈川大会優勝
562  翁長 琉奥那 沖縄大会準優勝	563  山田 瑚々南 加古川Jr準優勝	564  渡辺 心鈴 長野大会優勝	565  座間 玲央菜 北海道大会4位	566  西原 瑞姫 全日本少年少女優勝	567  里見 梨衣紗 埼玉大会ベスト4	568  中谷 桜彩 兵庫大会優勝	569  織田 萌花 福島大会ベスト4
570  石山 杏 チャレンジ河口湖準優勝							

【注意】各自試合の3試合前には対戦コーナの周りで待機して下さい。(遅れた場合は失格となります)



# 全日本ジュニアファイナルカップ M2コート



**●中学生女子 軽量 17名**  
(表彰/優勝~4位まで)

本戦1分30秒→延長1分→最終延長1分(マスト)



# 全日本ジュニアファイナルカップ M2コート

## ●中学生男子 軽量 37名

571  小室 玲 KBK準優勝	572  松永 喜人 山梨大会3位	573  近藤 京介 和歌山大会優勝	574  鈴木 碧斗 福井大会4位	575  小林 桜大 埼玉大会準優勝	576  大和 滉佑 北海道大会3位	577  田中 漣 チャレンジ河口湖優勝	578  宮城 吏 沖縄大会3位
579  北 英雄 神奈川大会3位	580  北島 龍翔 兵庫大会準優勝	581  里見 元陽 福井大会3位	582  齋藤 悠大 東京大会優勝	583  遠藤 孝眞 静岡大会3位	584  富澤 勇飛 山梨大会優勝	585  小林 大維志 長野大会推薦枠	586  勝 清真 チャレンジ河口湖優勝
73  大野 光希 静岡大会3位	587  小池 天人 兵庫大会4位	588  和田 大依希 全日本少年少女準優勝	589  山本 一吹 チャレンジ河口湖準優勝	590  石川 虎瑠 神奈川大会4位	591  工藤 颯太 神奈川大会優勝	592 	593  宮田 耀太 加古川Jr優勝
594  瀬戸口 大誠 全日本少年少女3位	595  大部 真人 福島大会優勝	596  川野 大翔 兵庫大会ベスト4	597  川上 雄太郎 埼玉大会優勝	598  氏家 榮崇 福島大会優勝	599  都築 蛍 KBK3位	600  遠藤 志磨 全日本少年少女優勝	601  高橋 陽人 和歌山大会準優勝
602  石垣 汰理 兵庫大会優勝	603  高橋 虎汰朗 福島大会3位	604  鈴木 奏介 静岡大会優勝	605  千田 一颯 福島大会ベスト4	606  仲嶺 真野介 沖縄大会3位			

【注意】 各自試合の3試合前には対戦コーナの周りで待機して下さい。(遅れた場合は失格となります)

# 全日本ジュニアファイナルカップ M2コート

## ●中学生男子 軽量 37名

(表彰/優勝～8位まで)

本戦1分30秒→延長1分→最終延長1分(マスト)

優勝  
準優勝

3位  
4位

M2  
80

8位

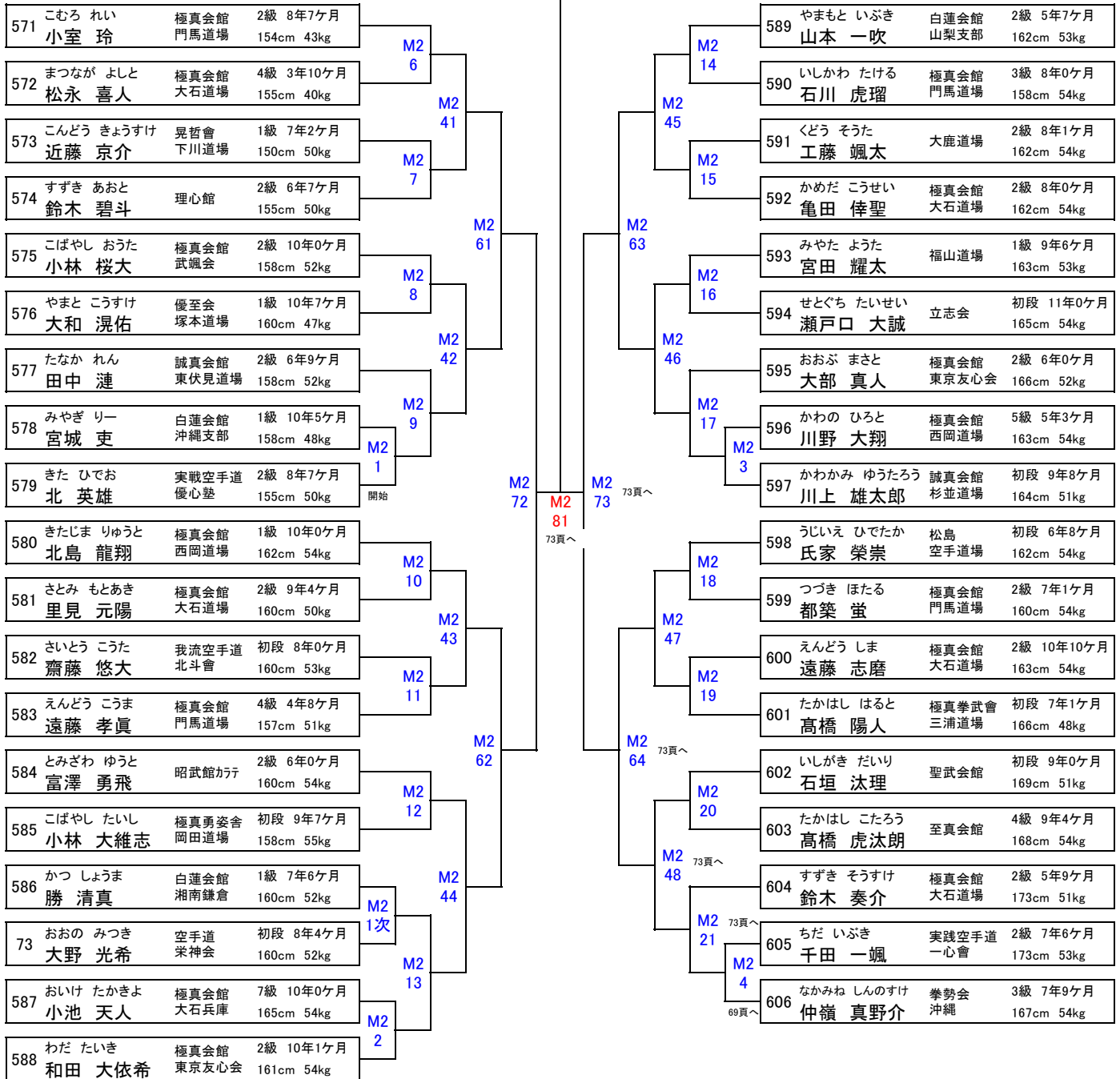

# 全日本ジュニアファイナルカップ M2コート

## ●中学生男子 重量 27名

607  嶋崎 丈一 KBK優勝	608  氷室 秀虎 福島大会4位	609  塚本 悠剛 北海道大会準優勝	610  遠藤 稜久 福島大会優勝	611  蔭山 瑞希 兵庫大会ベスト4	612  志多 祐人 東京大会4位	613  永田 琉晟 チャレンジ河口湖優勝	614  翁長 林輝 沖縄大会優勝
615  西畑 雄真 埼玉大会3位	616  前田 蓮 静岡大会優勝	617  Mai Minhkhai 兵庫大会優勝	618  鷺巣 温哉 東京大会4位	619  根岸 恒誠 静岡大会優勝	620  大久保 龍一 福島大会準優勝	621  児島 健太 福井大会3位	622  猪狩 琉聖 埼玉大会準優勝
623  藤田 愛星 静岡大会準優勝	624  大橋 皇雅 チャレンジ河口湖3位	625  鈴木 勇翔 福島大会ベスト4	626  田中 蓮 埼玉大会優勝	627  風間 琉太郎 北海道大会優勝	628  中澤 倅永 チャレンジ河口湖準優勝	629  安部 心望 福島大会準優勝	630  寺口 琉雅 東京大会優勝
631  加藤 蓮 神奈川大会準優勝	632  前田 翼 埼玉大会4位	633  佐藤 奨峻 全日本少年少女優勝					

## ●高校生女子 軽量 5名

634  矢崎 市佳 静岡大会優勝	635  吉津 花 福島大会準優勝	636  染谷 沙菜 全日本少年少女優勝	637  赤嶺 苺樹 沖縄大会優勝	638  佐伯 茉埜 長野大会優勝
---	---	--	---	---

【注意】 各自試合の3試合前には対戦コーナの周りで待機して下さい。（遅れた場合は失格となります）

# 全日本ジュニアファイナルカップ M2コート

## ●中学生男子 重量 27名

(表彰/優勝～4位まで)

本戦1分30秒→延長1分→最終延長1分(マスト)

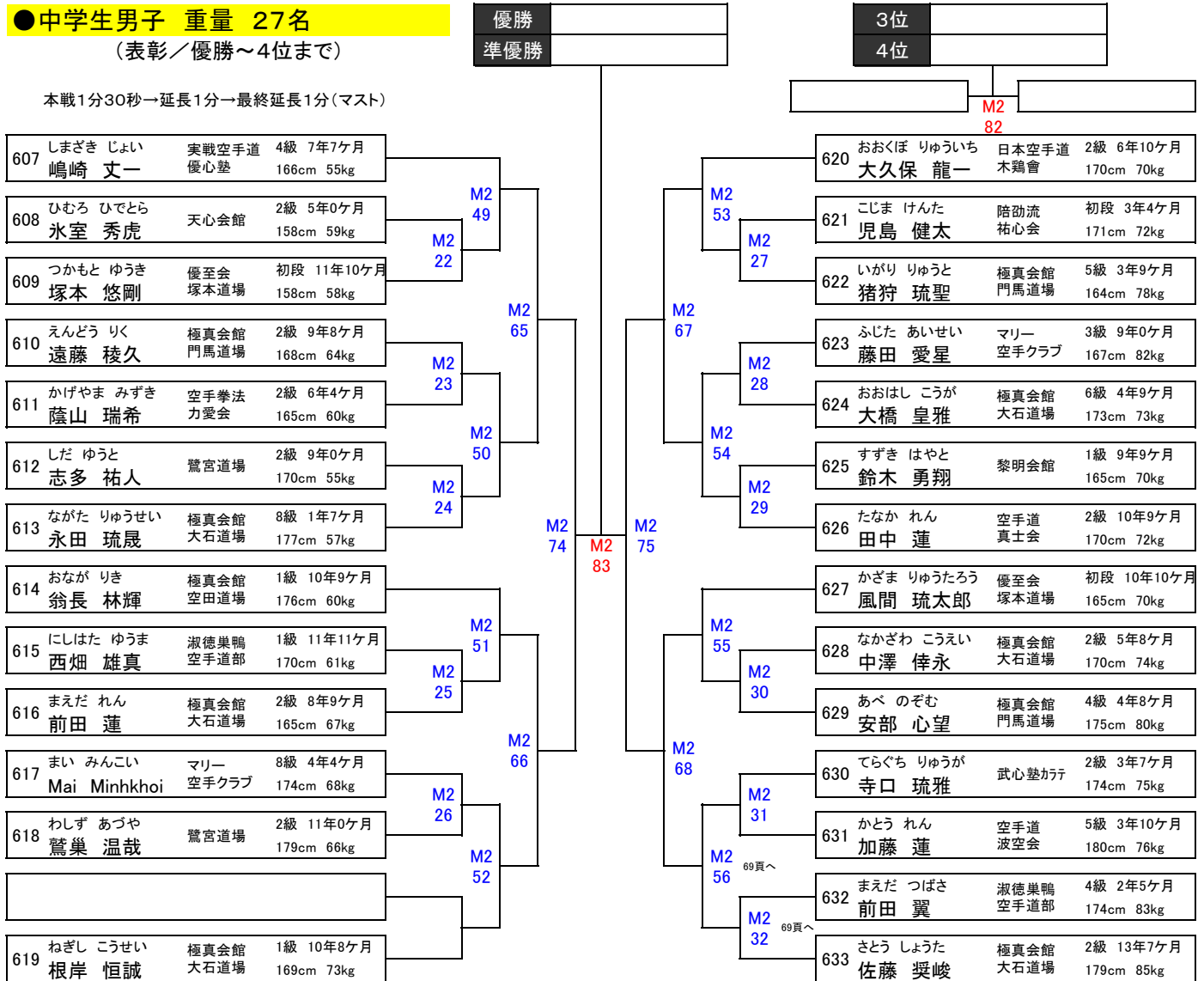

## ●高校生女子 軽量 5名

(表彰/優勝～準優勝まで)

本戦2分→延長1分30秒→最終延長1分30秒(マスト)

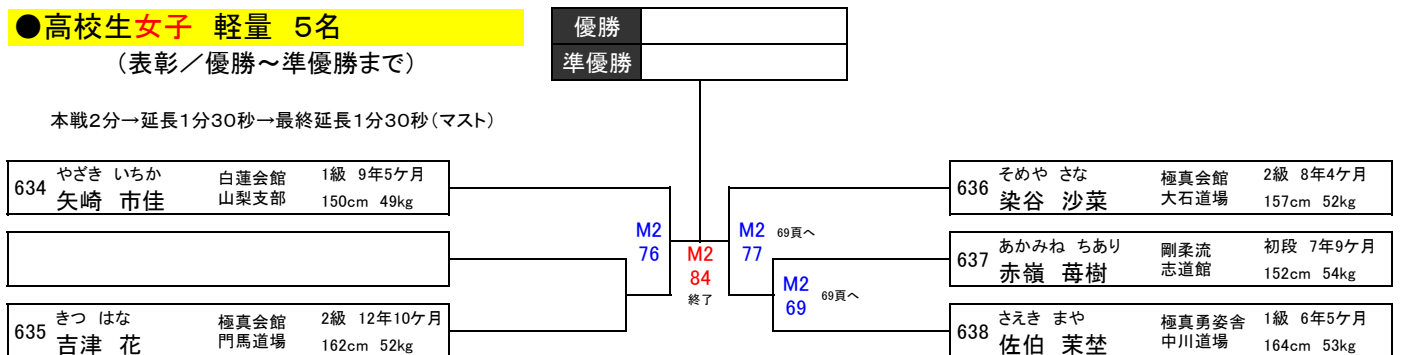



# コート案内

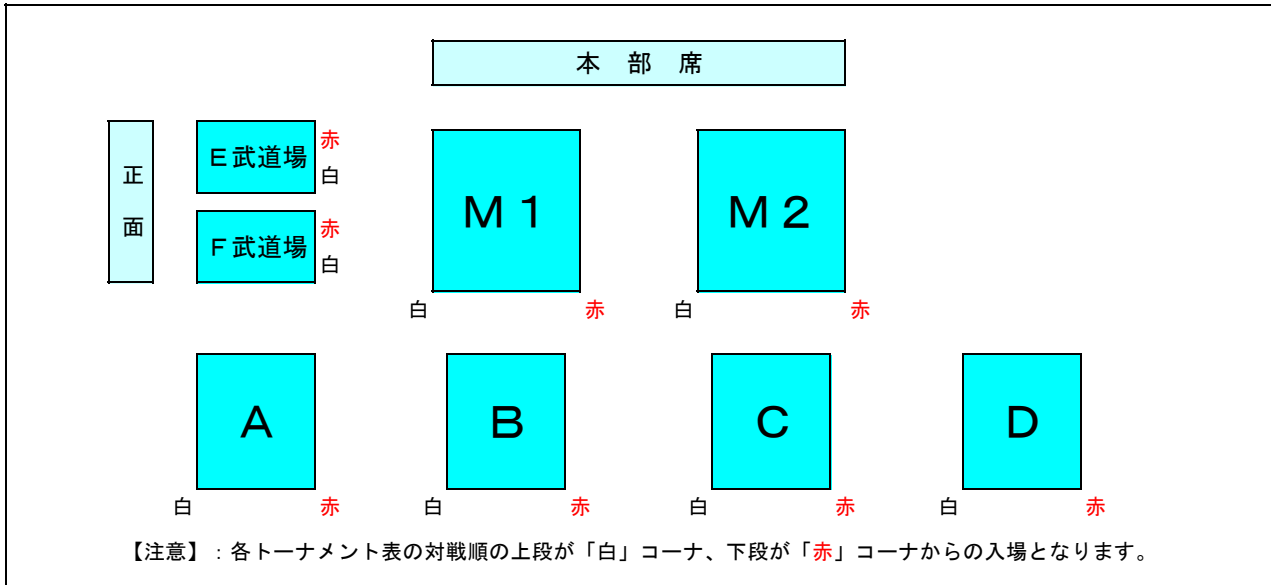

## 全日本空手道選手権大会

Aコート	Bコート
Cコート	Dコート
Eコート	Fコート
M1コート	M2コート
●全日本 一般女子 軽量 8名	
●全日本 一般女子 重量 12名	
●全日本 一般男子 無差別 32名	
合計	52名

# 全日本空手道選手権大会 M1コート

## ●一般女子 軽量 8名



高原 千冬



長澤 沙良



近藤 菜乃



重松 凜



鈴木 唯愛

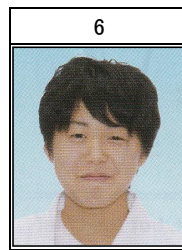

平田 真己



高橋 向日葵



野澤 歩生

## ●一般女子 重量 12名

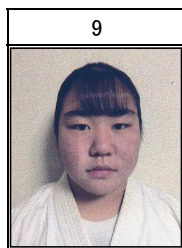

諏訪本 わかな



岡山 いづみ



水内 桜香

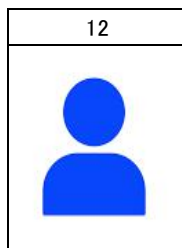

NARGES SARAN



渡邊 ゆみ



前林 希歩

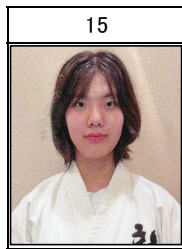

戸川 夕渚



遠藤 和子

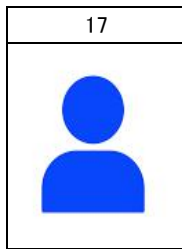

MOBINA AZIZZA



入船 哩歌



鈴木 夏妃



松田 理央

【注意】 各自試合の3試合前には対戦コーナの周りで待機して下さい。(遅れた場合は失格となります)



# 全日本空手道選手権大会 M1コート

## ●一般女子 軽量 8名

(表彰／優勝～4位まで)

準々決勝まで

本戦2分→延長2分→体重判定→最終延長2分(マスト)

準決勝(M1.60)から

本戦2分→延長2分→再延長戦2分→体重判定→最終延長1分(マスト)

体重判定

体重差3kg以上で軽い選手の勝ち

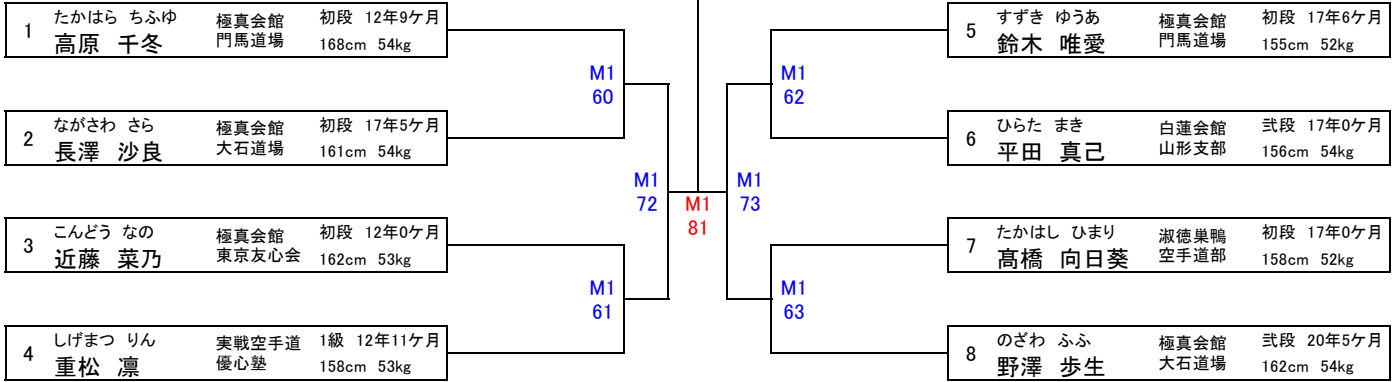

## ●一般女子 重量 10名

(表彰／優勝～4位まで)

準々決勝まで

本戦2分→延長2分→体重判定→最終延長2分(マスト)

準決勝(M1.64)から

本戦2分→延長2分→再延長戦2分→体重判定→最終延長1分(マスト)

体重判定



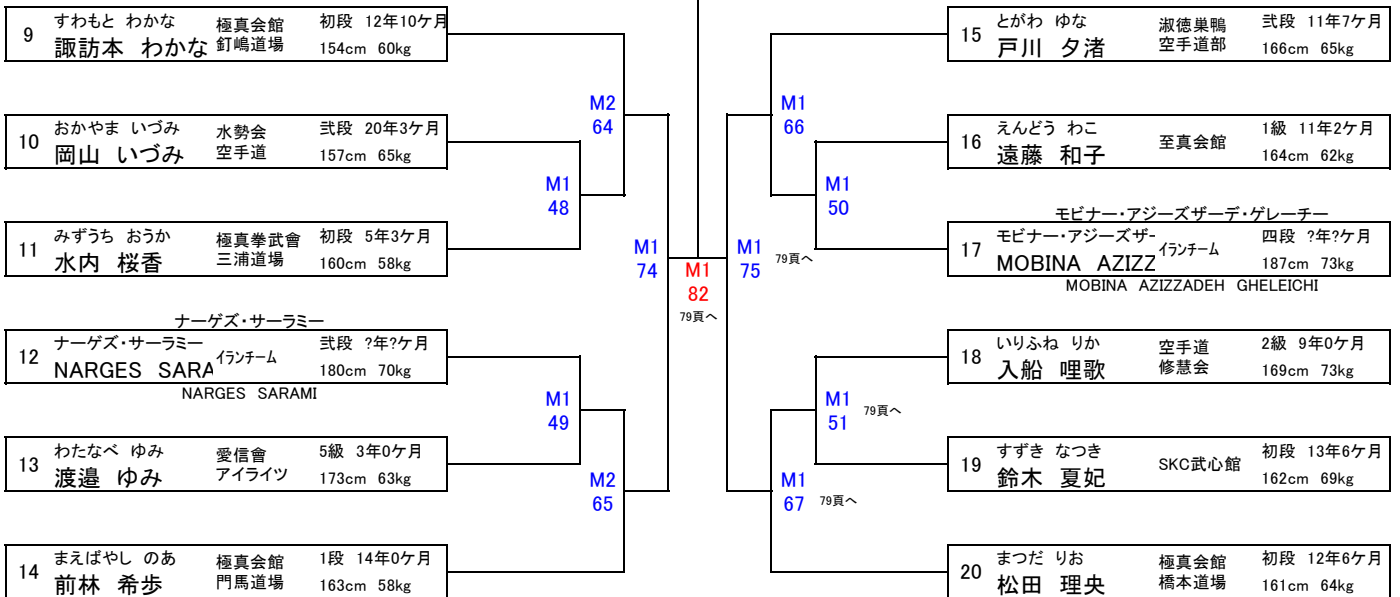











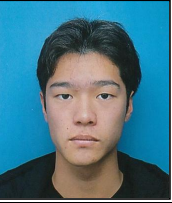

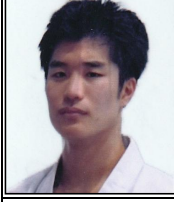









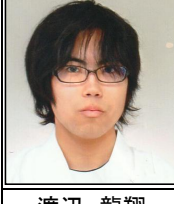

体重差5kg以上で軽い選手の勝ち



M1.78 各コートの試合終了後、M1.78～M1.83を行う

# 全日本空手道選手権大会 M1コート

## ●一般男子 無差別 32名

21  小笠原 快	22  SEYEDGHASEM	23  安藤 琉	24  古川 響己	25  MEGHADAD KAR	26  石橋 昇也
27  ABOLFAZL GHA	28  福永 匠真	29  齋藤 啓太	30  嶺井 拓郎	31  谷口 秀一	32  MOHAMMAD JA
33  佐藤 拳	34  鈴木 龍之介	35  MOJTABA AGH	36  大住 柗太	37  鈴木 統河	38  SAEID ESHGHI P
39  吉田 悠大	40  渡辺 龍翔	41  ARMIN ROSTAM	42  山口 翔矢	43  中前 翔明	44  関口 貴大
45  加藤 優希	46  熊田 剛	47  SEYED HOSSEIN	48  村越 光映	49  MOHSEN MOBA	50  仲間 玄気
51  HEIDAR ASAKE	52  日下部 尚人				

【注意】 各自試合の3試合前には対戦コーナの周りで待機して下さい。(遅れた場合は失格となります)

# 全日本空手道選手権大会 M1コート

## ●一般男子 無差別 32名

(表彰/優勝～8位まで)

準々決勝まで

本戦2分→延長2分→体重判定→最終延長2分(マスト)

準決勝(M1\_68)から

本戦3分→延長2分→再延長2分→体重判定→最終延長2分(マスト)

体重判定

体重差10kg以上で軽い選手の勝ち

優勝  
準優勝

3位  
4位

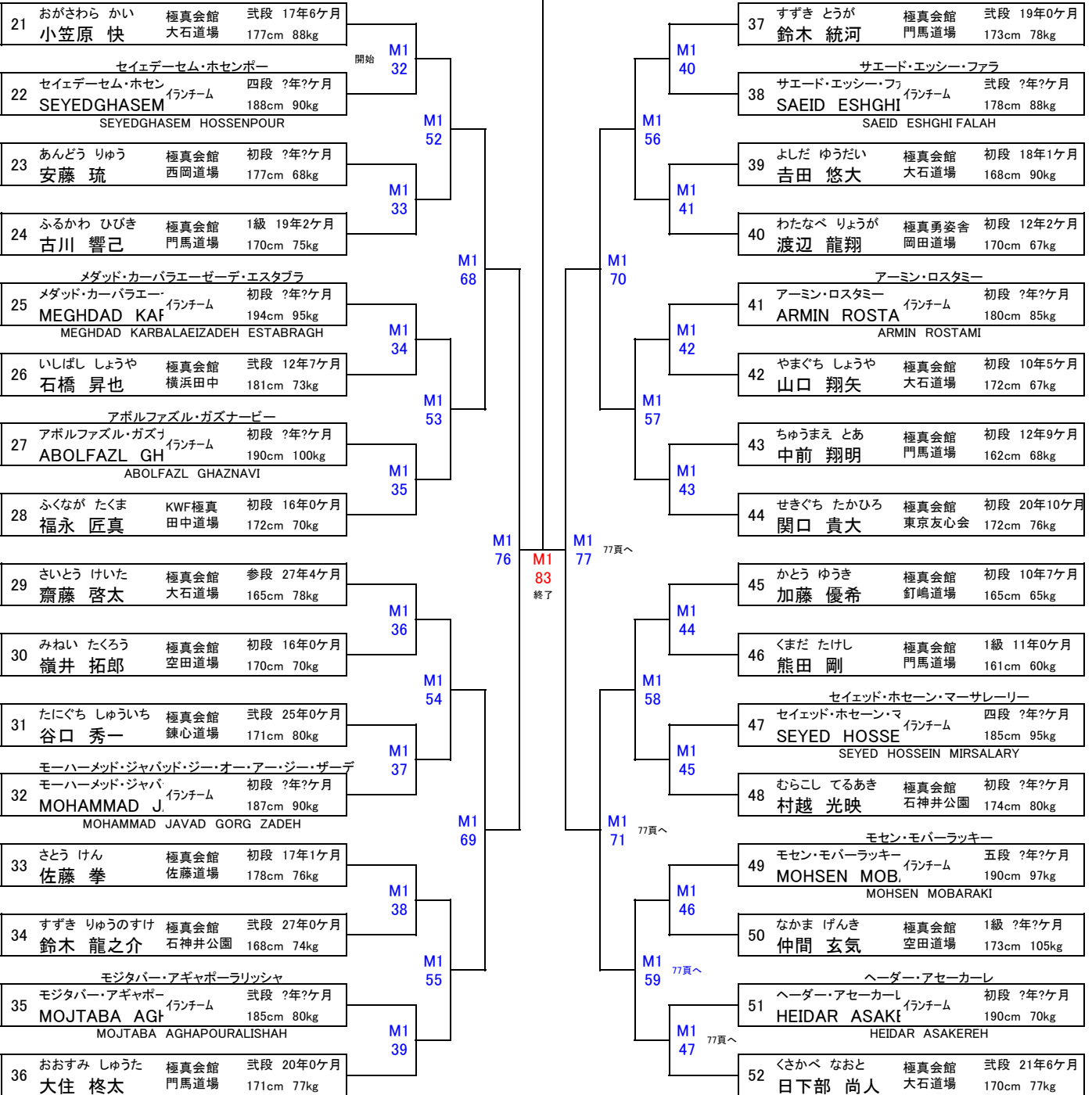

■□■ メ モ 帳 ■□■

Handwriting practice sheet with horizontal lines.

# 入賞者履歴

## 第51回 オープントーナメント 全日本空手道選手権大会 入賞者

開催日 : 2022年 2月 5日(土)  
開催場所 : 横浜武道館(アリーナ)

クラス	優勝	準優勝	3位	4位	5位~8位(上から)
一般女子 軽量級	大木 苑 宮野道場	前林 未悠 極真会館門馬道場	鈴木 唯愛 極真会館門馬道場	宇津城 美優 昭武館内田道場	
一般女子 重量級	横塚 怜奈 優心塾	鎌谷 慧 崇徳果樹空手道部	藤訪本 わかな 極真会館釘船道場	野澤 歩生 極真会館大石道場	
一般男子 無差別	日下部 尚人 極真会館大石道場	日下部 尚弥 極真会館大石道場	大住 柁太 極真会館門馬道場	鈴木 統河 極真会館門馬道場	齊藤 啓太 極真会館大石道場 吉田 悠大 極真会館大石道場 福森 俊昂 昭武館内田道場 高倉 憲紀 白蓮会館八幡東支部

クラス	技能賞		敢闘賞	
一般女子 重量級	横塚 怜奈	優心塾	佐藤 柁花	極真会館佐藤道場
一般男子 無差別	日下部 尚人	極真会館大石道場	齊藤 啓太	極真会館大石道場

## 第52回 オープントーナメント 全日本空手道選手権大会 入賞者

開催日 : 2023年 2月 11日(土)  
開催場所 : 横浜武道館(アリーナ)

クラス	優勝	準優勝	3位	4位	5位~8位(上から)
一般女子 軽量級	高林 美空 優心塾	伊藤 今日香 極真会館宮城根本部	坂本 みゆき 空手道MAC川崎宮前平	鈴木 唯愛 極真会館門馬道場	
一般女子 重量級	横塚 怜奈 優心塾	野澤 歩生 極真会館大石道場	松田 理央 極真会館橋本道場	高阪 千冬 極真会館門馬道場	
一般男子 無差別	日下部 尚人 極真会館大石道場	日下部 尚弥 極真会館大石道場	小林 征矢 極真会館今城道場	大住 柁太 極真会館門馬道場	百富 悠 極真会館門馬道場 鈴木 統河 極真会館門馬道場 小笠原 快 極真会館大石道場 石神 勇智 極真会館東京多摩

クラス	技能賞		敢闘賞	
一般女子 軽量級	高林 美空	優心塾	長澤 紗良	極真会館東京多摩
一般女子 重量級	横塚 怜奈	優心塾	小寺 もとこ	榎田道場
一般男子 無差別	小林 征矢	極真会館今城道場	大住 柁太	極真会館門馬道場

## 第53回 オープントーナメント 全日本空手道選手権大会 入賞者

第2回 総極真 世界空手道選手権大会開催の為、中止

# 入賞者履歴

## 第 1 回 極真 全日本ジュニアファイナルカップ 入賞者

開催日 : 2022年 2月 5日(土)  
開催場所 : 横浜武道館(アリーナ)

クラス	優勝	準優勝	3位	4位	ベスト8
幼年(男女混合)	小林 治真 実践空手道 佐々木道場	漆谷 康志郎 実践空手道 佐々木道場	鬼塚 浩人 北斗會 (ふじみ野)		
小学1年生男子	遠藤 更和 極真会館 大石道場	前田 晋 極真会館 大石道場	近藤 蒼真 武蔵会館		
小学1・2年生女子	小林 永真 実践空手道 佐々木道場	安部 美涼 光誠会			
小学2年生男子	藤原 善 聖空会館	種部 礼 空手道 無限勇進会	松本 大虎 極真会館 大石道場	佐藤 琉輝空 拳気道会	
小学3年生女子	岡部 二奈 剛柔流 志道館	岡部 愛佳 北斗會 (ふじみ野)			
小学3年生男子	鶴田 大洋 白蓮会館 東京隅田	園部 颯人 極真会館 横浜田中	桜井 香太 大鹿道場	磯長 俊史 極真会館 東京友心会	
小学4年生女子 軽量	内田 環々 拓武館 内田道場	中村 史香 新誠會			
小学4年生女子 重量	石崎 美穂 拳気道会	照谷 凜 光誠会	大久保 椎珂 野澤道場		
小学4年生男子 軽量	石井 尊 北斗會 (本部)	今野 蓮 俊至会 塚田道場			
小学4年生男子 重量	田中 一誠 光誠会	塚本 大剛 俊至会 塚本道場	松岡 一幹 実践空手道 佐々木道場	鬼塚 遥己 北斗會 (ふじみ野)	
小学5年生女子 軽量	鈴木 芽衣 武心塾かろ	柴崎 心希 極真会館 釘崎道場			
小学5年生女子 重量	松田 留禾 極真会館 橋本道場	谷長 瑠璃那 極真会館 空田道場	仲地 珠奈 白蓮会館 沖繩		
小学5年生男子 軽量	宮城 吏 白蓮会館 沖繩	工藤 颯太 大鹿道場	山口 叶来也 武立会館		
小学5年生男子 重量	秋葉 竜之介 空手道 無限勇進会	橋本 瑠生 極真会館 横浜本郷	比嘉 凜音 白蓮会館 沖繩		
小学6年生女子 軽量	野嶋 紗 新誠會	内田 悠々 明武館 内田道場			
小学6年生女子 重量	伊藤 結生 誠真会館 (美伏見)	小川 結生 極真会館 門馬道場			
小学6年生男子 軽量	塚本 悠剛 俊至会 塚本道場	小林 祐太 誠真会館 (秋津)	谷長 林輝 極真会館 空田道場		
小学6年生男子 重量	長谷川 風堂 空手道 無限勇進会	裏西 龍生 俊至会 塚本道場	長坂 子龍 極真空手道 忍善(本部)	高島 多由太 誠真会館 (秋津)	
中学1年生女子 軽量	松園 凜 実践空手道 佐々木道場	石崎 莉子 拳気道会			
中学1年生女子 重量	大久保 芽衣 野澤道場	赤瀬 海樹 剛柔流 志道館			
中学1年生男子 軽量	各務 杜城 極真会館 石川道場	稲井 奏輔 大鹿道場	内野 湧亮 極真会館 東京友心会	石黒 晴梧 優心塾	
中学1年生男子 重量	高久 航司郎 極真会館 門馬道場	本杉 一織 立志会			
中学2・3年生女子 軽量	重松 凜 優心塾	中森 麻乃 空手道 光武会館	新垣 美優 空手道 琉心塾		
中学2・3年生女子 重量	松田 理央 極真会館 橋本道場	谷長 純那 極真会館 空田道場			
中学2・3年生男子 軽量	大鹿 烈毅 大鹿道場	加藤 優希 極真会館 釘崎道場	小寺 沙 餅田道場		
中学2・3年生男子 重量	石田 虎瑛 拳真流 T-A715	渡辺 楓太 極真会館 大石道場	瀬藤 敬太 極真会館 松田道場	木多 希雅 誠真会館 (杉並)	
高校生女子	高原 千冬 極真会館 門馬道場	小寺 もとこ 餅田道場			
高校生男子 軽量	岸 蔵之助 優心塾	八木 海友 優心塾	外川 遥大 極真会館 門馬道場	柳間 紫苑 柳間道場	
高校生男子 重量	小寺 啓 餅田道場	渡部 侑輝 極真会館 門馬道場			

クラス	最優秀選手賞
中学1年生男子 重量	高久 航司郎 極真会館 門馬道場
高校生女子	高原 千冬 極真会館 門馬道場

# 入賞者履歴

## 第 2 回 極真 全日本ジュニアファイナルカップ 入賞者

開催日 : 2023年 2月11日(土)  
開催場所 : 横浜武道館(アリーナ)

クラス	優勝	準優勝	3位	4位	ベスト8
幼年(男女混合)	吉田 守輝 高根道場 北極丹波	秋葉 瑞生 極真会館 大石道場	小島 權 実践空手道 佐々木道場	銘河 希泰 極真会館 空田道場	
小学1年生女子	福田 葵 新極真会 東京江戸川	加藤 帆乃香 極真会館 門馬道場			
小学1年生男子	白敷 昶雅 界心塾	渡邊 剛 白蓮会館 湘南鎌倉	泉 結 白蓮会館 湘南鎌倉	渡谷 康志郎 実践空手道 佐々木道場	
小学2年生女子	浅沼 心 新極真会 東京江戸川	粕谷 桂月 真拳塾	石田 珠季 空手道 無限勇進会		
小学2年生男子	遠藤 更和 極真会館 大石道場	岡藤 光太 新極真会 東京江戸川	窪辺 大聖 極真会館 横浜田中	前田 晋 極真会館 大石道場	
小学3年生女子	服部 愛夢 武神 生馬道場	荒井 紗乃 実践空手道 佐々木道場	新城 咲琉 拳勢会	島津 健奨 大鹿道場	
小学3年生男子	松園 公謙 実践空手道 佐々木道場	堤 智也 実践空手道 佐々木道場	小柳 旺篤 真珠會	佐藤 烈風 松島空手 道場	宮本 凌斗良 新城會 剛柔流 志道館 村上 諒真 極真会館 門馬道場 大鹿 礼毅 大鹿道場
小学4年生女子 軽量	北 さくら 優心塾	仲摩 玲那 新城會			
小学4年生女子 重量	與那城 二奈 剛柔流 志道館	山本 ライラ 極真勇姿会 山本道場			
小学4年生男子 軽量	富澤 聡己 昭武館 カラテ本部	吉澤 龍之介 昭武館 カラテ本部	橋澤 健志 理心館		
小学4年生男子 重量	園部 陽人 極真会館 横浜田中	鶴田 大洋 白蓮会館 東京墨田	新貫 礼磨 立志会	磯長 優史 極真会館 東京友心会	
小学5年生女子 軽量	小松原 るあな 極真会館 門馬道場	樋本 楓 白蓮会館 湘南鎌倉	佐々木 結花 実践空手道 佐々木道場		
小学5年生女子 重量	熊谷 凜 空手道 光誠会	大久保 椎珂 野澤道場	佐藤 愛心 松島空手 道場		
小学5年生男子 軽量	久保 雄晴 誠真会館 ひびりヶ丘	石田 諒聖 極真会館 坂本源福井	小寺 愛斗 光道會館 塔本道場	今泉 裕友 極真会館 門馬道場	
小学5年生男子 重量	太田 智平 一円会館	水野 敢太 インバウト 空手道場	秋田 祐誠 誠真会館 東伏見道場	波木井 春暉 白蓮会館 湘南鎌倉	
小学6年生女子 軽量	岩滝 紗軍 新武会	長瀬 弘歩 日本空手道 至真会館	柴崎 心希 極真会館 釘崎道場		
小学6年生女子 重量	清水 ほのか 誠真会館 東伏見道場	松田 園未 極真会館 橋本道場	館長 琉典那 極真会館 空田道場		
小学6年生男子 軽量	工藤 颯太 大鹿道場	宮城 吏 白蓮会館 沖崎支部	重松 拓星 大心館		
小学6年生男子 重量	秋葉 竜之介 空手道 無限勇進会	比嘉 凜音 白蓮会館 沖崎支部	橋本 玲生 獅子王會	松川 巨塊 白蓮会館 沖崎支部	
中学1年生女子 軽量	高良 心奈 白蓮会館 沖崎支部	野嶋 紗 新城會			
中学1年生女子 重量	橋澤 明波 空手道 無限勇進会	安岡 道 空手道 講士館			
中学1年生男子 軽量	館長 林輝 極真会館 空田道場	氏家 榮崇 松島空手 道場	北島 龍翔 極真会館 西岡道場		
中学1年生男子 重量	佐藤 颯岐 極真会館 大石道場	根岸 恒誠 極真会館 大石道場	長谷川 鳳星 空手道 無限勇進会	加藤 蓮 空手道 波空会	
中学2・3年生女子 軽量	中森 麻乃 空手道 光誠会館	松園 凜 実践空手道 佐々木道場	染谷 沙菜 極真会館 武蔵会		
中学2・3年生女子 重量	小林 夢葉 極真会館 今城道場	大久保 芹衣 野澤道場	赤嶺 苺樹 剛柔流 志道館		
中学2・3年生男子 軽量	加藤 翔希 階級流 徳心会	香務 壮祐 極真会館 浜井源石川	石黒 晴悟 優心塾	丹 音人 優心塾	
中学2・3年生男子 重量	石田 虎瑛 拳真流 子-A745	吉田 樹 誠真会館 東伏見道場	小澤 誠太郎 世界闘技館 空手道	大下 竹蔵 極真拳武會 埼玉・城北	
高校生女子 軽量	平手 心麗 大心館	高橋 有沙 極真会館 高城崇本部	館長 帝那 極真会館 空田道場		
高校生女子 重量	北 幸 優心塾	諏訪本 わかな 極真会館 釘崎道場			
高校生男子 軽量	佐野 風輝 源徳興輪 空手館	増子 道稀 優心塾	横田 雅斗 極真会館 門馬道場	外川 道大 極真会館 門馬道場	
高校生男子 重量	大場 孔揮 空手道 無限勇進会	西庄 佑希 武心塾がけ			

クラス	最優秀選手賞
高校生女子 重量	北 幸 優心塾
高校生男子 重量	大場 孔揮 空手道 無限勇進会

# 入賞者履歴

## 第 3 回 極真 全日本ジュニアファイナルカップ 入賞者

開催日 : 2024年 3月10日 (日)  
開催場所 : 横浜武道館 (アリーナ)

クラス	優勝	準優勝	3位	4位	ベスト8
幼年(男女混合)	馬場 優 拳闘会 駒王塾	大八木 すず 白蓮会館 湘南鎌倉	山本 大翔 極真会館 PROF1	林澤 翔輝 光誠会	
小学1年生女子	馬場 歩 拳闘会 駒王塾	氏家 彩英 極真会館 門馬道場	田中 洵帆 極真会館 東京友心会		
小学1年生男子	浅川 京司 極真会館 宮城農本部	片木 吳雅 極真会館 PROF1	沼田 謙翔 空手道 無限勇道会	土塚 煌叶 極真会館 大石道場	
小学2年生女子	南部 晶 誠真会館 杉並道場	東 想乃 霞雲館 吉村道場	猪狩 絵蓮 極真会館 門馬道場	謝花 柚月 極真会館 空田道場	
小学2年生男子	高田 優玄 空手道 米神会	鈴木 琢太 誠真会館 東伏見道場	泉 結 白蓮会館 湘南鎌倉	大八木 慎正 白蓮会館 湘南鎌倉	橋本 泰地 誠真会館 東伏見道場 城間 晴稀 極真会館 沖縄県支部 田中 瑛海 極真会館 菅野道場 野元 凜 極真会館 東京多摩
小学3年生女子	高木 彩也華 ノーバー カリアガミー	市岡 朱莉 極真会館 大谷道場	江口 あかり 優至会 塚本道場	浅川 可憐 極真会館 宮城農本部	
小学3年生男子	遠藤 更和 極真会館 大石道場	丸山 立輝 BKM極真 横浜川崎	野元 優成 極真会館 東京多摩	前田 響 極真会館 大石道場	神村 牙龍 剛柔流 志道館 岩井田 泰篤 国際空手道 誠会 古賀 隆乃介 勇士會館 東京西支部 山口 豪 至真会館
小学4年生女子 軽量	荒井 紗乃 実践空手道 佐々木道場	島津 綾愛 大鹿道場	小林 永真 実践空手道 佐々木道場		
小学4年生女子 重量	西部 愛華 極真会館 坂本源福井	鎌貝 穂乃香 極真会館 釘崎道場			
小学4年生男子 軽量	堤 智也 実践空手道 佐々木道場	永井 大雅 拳実会	千葉 春陽 極真会館 東京友心会		
小学4年生男子 重量	松園 公謙 実践空手道 佐々木道場	佐藤 太陽 武徳会館	沼田 康誠 空手道 無限勇道会	大野 直人 極真会館 東京友心会	竹浪 秀真 拳実会 青木 虎ノ介 誠真会館 東伏見道場 柴山 拓巳 大心館 角 佳祐 空手道 平野道場
小学5年生女子 軽量	沼澤 琉月 拳実会	六嶋 玲乃 白蓮会館 東大塚北	三浦 知奈 誠真会館 ひばりが丘		
小学5年生女子 重量	興那城 二奈 剛柔流 志道館	長瀬 楓歩 至真会館	天野 陽菜菜 大心館		
小学5年生男子 軽量	木山 大尊 武神 佐藤道場	高澤 瑠己 昭武館カリア 本部	小林 秀太郎 HKS 鹿田道場	倉持 昌斗 空手道 闘士館	
小学5年生男子 重量	泉 心 白蓮会館 湘南鎌倉	藤部 隼人 極真会館 横浜田中	玉木 岳翔 極真会館 PROF1	齋藤 央基 拳闘会 駒王塾	
小学6年生女子 軽量	原田 都香 拳実会	小松原 るあな 極真会館 門馬道場	瀬戸口 紗愛 立志会		
小学6年生女子 重量	佐藤 愛心 松島空手道 道場	小池 葵弥 北真館	沼田 佳音 空手道 無限勇道会		
小学6年生男子 軽量	塚本 大剛 霞雲館 塚本道場	建道 蒼生 光誠会	水野 三太 インバウト 空手道場		
小学6年生男子 重量	木山 輝太 優至会 塚本道場	水嶋 泰祥 白蓮会館 湘南鎌倉	水野 欽太 インバウト 空手道場	松園 一幹 実践空手道 佐々木道場	
中学1年生女子 軽量	鈴木 芽衣 武心塾カリア	柴崎 心希 極真会館 釘崎道場	田中 ひかり 極真会館 坂本源福井		
中学1年生女子 重量	大石 香歩 至真会館	柴山 あかり 大心館	齋藤 心春 至真会館		
中学1年生男子 軽量	工藤 颯太 大鹿道場	宮城 史 白蓮会館 沖縄支部	仲嶺 真野介 拳勢会	高橋 秀弥 大鹿道場	
中学1年生男子 重量	中村 龍ノ輔 拳実会	松川 巨雄 白蓮会館 沖縄支部	比嘉 凜音 白蓮会館 沖縄支部		
中学生女子 軽量	内田 花楨 光誠会	松園 凜 実践空手道 佐々木道場	谷内 菜々心 極真会館 橋本道場	矢崎 市佳 白蓮会館 山梨支部	
中学生女子 重量	小林 夢果 極真会館 今城道場	棚達 未結菜 道防防流 祐心会	松田 留禾 極真会館 橋本道場	赤嶺 葵樹 剛柔流 志道館	
中学生男子 軽量	石黒 晴悟 優心塾	藤部 匠真 修道會	田中 滉 栲崎 炎心會館	氏家 榮崇 松島空手道 道場	
中学生男子 重量	嶋田 海音 極真会館 今城道場	根岸 慎誠 極真会館 大石道場	佐藤 瑛峻 極真会館 大石道場	加藤 蓮 空手道 逆空会	
高校生女子 軽量	重松 凜 優心塾	鈴木 千凌 浪穂集鶴 空手道部	高橋 有沙 極真会館 宮城農本部	秋山 悠 極真会館 釘崎道場	
高校生女子 重量	松田 理央 極真会館 橋本道場	藤訪本 わかな 極真会館 釘崎道場			
高校生男子 軽量	加藤 優希 極真会館 釘崎道場	佐藤 心 極真会館 佐藤道場	外川 遼大 極真会館 門馬道場	上江洲 諒羽 拳勢会	
高校生男子 重量	山本 悠世 優空会 塚本道場	伊藤 恭平 優心塾	石田 虎琉 拳真流 7-UPカリア		

クラス	最優秀選手賞
高校生女子 重量	松田 理央 極真会館 橋本道場
高校生男子 軽量	加藤 優希 極真会館 釘崎道場



# 入賞者履歴

## 第 1 回 極真 KARATE BATTLE KINGS 入賞者

開催日 : 2022年 2月 5日(土)  
開催場所 : 横浜武道館(アリーナ)

クラス	優勝	準優勝	3位	4位	ベスト8
年中(男女混合) 初級	小野聖 颯祐 新極真会 江戸川道場	内田 権哉 新武会	中野 宗々 拳気道会		
年長(男女混合) 初級	梅木 泰地 誠真会館 (東伏見)	小泉 慶太 誠真会館 (東伏見)	横 済丞 極真会館 釘崎道場	平田 暁輝 翔俊會館	
小学1年生女子 初級	佐藤 心花 拳気道会	塩島 咲良 拳気道会	小池 なつ 極真会館 横浜田中	土橋 初依 優心塾	
小学1年生男子 初級	尾崎 良真 北斗會 (中平道場)	江本 和文 極真会館 横浜田中	田中 颯真 誠真会館 (東伏見)	楠木 竣多朗 誠真会館 (東伏見)	林 拓雄 光誠会 空手道 波空会 中丸 顕太郎 翔俊會館 小林 聖稀 誠真会館 (東伏見)
小学2年生女子 初級	磯貝 穂乃香 極真会館 釘崎道場	水野 裕愛 極真会館 門馬道場			
小学2年生男子 初級	水野 陽斗 誠真会館 (東伏見)	佐藤 奏源 空手道 波空会	長井 泰雅 誠真会館 (東伏見)	八木 海陸 優心塾	久能 康 北斗會 (本部) 手塚 春陽 極真会館 東京友心会 遠辺 一汰 空手道 波空会 寺口 晃雅 武心塾代行
小学3年生女子 初級	伊藤 凜奈 極真会館 宮城島本部	戸井田 佳乃 極真空手 力剛会	田中 愛莉 北斗會 (中平道場)		
小学3年生男子 初級	島越 龍政 誠真会館 (東伏見)	初川 凌久 光誠会	田中 大翔 誠真会館 (落合南)	高橋 佳杜 優心塾	
小学4年生女子 初級	宮崎 うめ乃 極真空手道 忍會(横浜)	山野 零弥 極真拳武會 埼京・城北	小森 智凌 誠真会館 (杉並)		
小学4年生男子 初級	谷島 颯 北斗會 (本部)	瀧部 瑠之介 北斗會 (中平道場)	福本 駿介 北斗會 (本部)	水谷 奏斗 極真会館 大谷道場	
小学5年生女子 初級	清水 ほのか 誠真会館 (東伏見)	浅野 茶茶 誠真会館 (杉並)	坂田 麻夢 極真会館 大谷道場		
小学5年生男子 初級	高橋 秀弥 大原道場	田中 雄大 武誠会館	高橋 幸佑 誠真会館 (杉並)	小嶋 諒太 誠真会館 (杉並)	
小学6年生女子 初級	谷内 菜々心 極真会館 橋本道場				
小学6年生男子 初級	原品 颯帆 拳気道会	西 有征 拳気道会	笠原 結生 拳気道会	登坂 木晴 拳気道会	
中学1年生男子 初級	榎田 瑛暉 極真会館 釘崎道場	川村 幸也 拳気道会	本多 永輝翔 拳気道会		
中学生女子 初級	橋本 梨加 拳気道会				
シニア男子 初級	竹森 賢和 空手道 波空会	茂木 健太 JCT 代行スクール	藤澤 智久 昭武館 内田道場	秋葉 健史 JCT 代行スクール	
マスターズ女子 初級	山本 理奈 誠真会館 (東伏見)				
マスターズ男子 初級	杉本 達哉 JCT 代行スクール	小野寺 貴義 北斗會 (中平道場)	藤内 純士 空手道MAC		
一般女子 初級	久能 悦子 北斗會 (本部)	高橋 静 北斗會 (ふじみ野)	杉野 博美 極真拳武會 埼京・城北		
一般男子 初級	大石 康騎 極真会館 釘崎道場	中村 大河 極真会館 門馬道場	落合 義義 武立会館	齋藤 樹 極真会館 釘崎道場	
幼年(男女混合) 選抜	鈴木 康太 誠真会館 (東伏見)	福田 英 新極真会 江戸川道場	西島 賢志 新極真会 江戸川道場	坂元 翔哉 極真空手道 忍會(本部)	
小学1年生女子 選抜	浅沼 心 新極真会 江戸川道場				
小学1年生男子 選抜	山口 尊正 新極真会 江戸川道場	齋藤 光太 新極真会 江戸川道場	宮司 和美 新極真会 江戸川道場	林 蓮士郎 新極真会 江戸川道場	
小学2年生女子 選抜	荒井 紗乃 実践空手道 佐々木道場	石田 未久 極真会館 横浜田中	杉野 史織 極真拳武會 埼京・城北		
小学2年生男子 選抜	一瀬 賢志郎 誠真会館 (東伏見)	小森 悠己 新極真会 江戸川道場	大鹿 礼毅 大鹿道場	大部 直人 極真会館 東京友心会	
小学3年生女子 選抜	高橋 希歩 新極真会 江戸川道場	吉岡 沙月 優心塾	山田 菜々 誠真会館 (杉並)		
小学3年生男子 選抜	山口 大徳 新極真会 江戸川道場	西澤 龍之介 昭武館 内田道場	笹井 啓太 極真会館 横浜田中	長尾 颯天 極真会館 東京友心会	
小学4年生女子 選抜	秋葉 理央奈 新極真会 江戸川道場	市森 美澄 北斗會 (ふじみ野)	佐々木 望花 実践空手道 佐々木道場		
小学4年生男子 選抜	一瀬 悠次郎 誠真会館 (東伏見)	遠邊 蒼生 光誠会	飯田 一由 翔俊會館	長尾 伊織 翔俊會館	
小学5年生女子 選抜	岩滝 沙耶 新極真会 江戸川道場	川上 雄太郎 誠真会館 (杉並)	一ノ瀬 蓮介 新極真会 江戸川道場	本橋 陸 北斗會 (中平道場)	
小学5年生男子 選抜	佐藤 有希 新極真会 江戸川道場	川上 雄太郎 誠真会館 (杉並)	一ノ瀬 蓮介 新極真会 江戸川道場	本橋 陸 北斗會 (中平道場)	
小学6年生女子 選抜	吉岡 帆面姫 北斗會 (本部)	久能 英 北斗會 (本部)			
小学6年生男子 選抜	門馬 善 極真拳武會 さいたま浦和	川合 勇慎 誠真会館 (清瀬)	加藤 蓮 空手道 波空会	荒井 勇輝 誠真会館 (東伏見)	柴崎 樹生 武誠会館 瀬戸口 太誠 立志会 中島 来夢 翔俊會館 佐々木 翌 武誠会館
中学1年生男子 選抜	丹 音人 優心塾	大下 竹蔵 極真拳武會 埼京・城北	小野寺 遼雅 北斗會 (中平道場)	白倉 翔斗 昭武館 内田道場	
中学生女子 選抜	川上 日菜乃 誠真会館 (杉並)	川合 ひより 誠真会館 (清瀬)	藤本 真緒 武心塾代行		
中学生男子軽量 選抜	小金澤 亮馬 極真拳武會 さいたま浦和	谷村 佑樹 極真会館 大石(多摩)	和戸 健太郎 誠真会館 (東伏見)	横山 千夏良 極真会館 大石道場	
中学生男子重量 選抜	大場 孔輝 空手道 翔俊會館	伊藤 恭平 優心塾	濱口 由統 誠真会館 (東伏見)		
高校生男子軽量 選抜	芳賀 太陽 北斗會 (中平道場)	谷村 遼 極真会館 大石(多摩)	増井 謙太 極真会館 高橋道場		
シニア女子 上級	齋藤 香代 極真会館 門馬道場	重松 奈穂 優心塾			
シニア男子軽量 上級	白石 恵介 極真会館 門馬道場	倉田 幸夫 武心塾代行	小島 達也 武立会館		
マスターズ男子 上級	佐藤 明浩 極真会館 門馬道場	金子 弘毅 北斗會 (本部)	羽田 哲也 極真会館 横浜田中	佐藤 泰典 極真会館 門馬道場	
一般男子軽量 中級	岩本 愛叶 光誠会				

# 入賞者履歴

## 第 2 回 極真 KARATE BATTLE KINGS 入賞者

開催日 : 2023年 2月11日 (土)  
開催場所 : 横浜武道館 (アリーナ)

クラス	優勝	準優勝	3位	4位	ベスト8
幼年(男女混合) 初級	反田 泰臣 極真拳武會 埼玉・城北	山清 權人 極真会館 釘崎道場	中田 大也 極真空手道 忍會 熊谷	江邊 琉偉 極真会館 三重大谷	
小学1年生女子 初級	猪狩 絵蓮 極真会館 門馬道場	小林 実桜 極真会館 武蔵会	滝澤 樹瑛 極真会館 本部		
小学1年生男子 初級	小川 弘太郎 天翔塾 浦田道場	安田 晴翔 極拳會 青葉台支部	飯野 結登 優心塾	夏井 結仁 極真会館 門馬道場	
小学2年生女子 初級	味崎 幹音七 極真勇姿會 岡田道場	小島 彩葵 極真会館 大石道場			
小学2年生男子 初級	的場 謙 IKON極真 横浜川崎	林 拓磨 光誠会	小室 颯太郎 武心塾h77	森 悠真 誠真会館 新庄朝霞	
小学3年生女子 初級	山田 佳凛 日本空手道 勇徳会	郡司 あさひ 極真会館 門馬道場	中村 美沙 極真会館 釘崎道場		
小学3年生男子 初級	寺口 颯雅 武心塾h77	高島 蒼太 平野道場	大河平 新之助 武心塾h77	上田 彪雅 翔俊會館	
小学4年生女子 初級	村山 優 勇士會館 本部	滝澤 杏樹 勇士會館 本部	前澤 虹七 極真会館 釘崎道場		
小学4年生男子 初級	清水 春香 極真会館 宮城東本館	山本 竜勢 白蓮会館 湘南鎌倉	岡本 成史 極真会館 釘崎道場	神保 涼人 勇士會館 本部	
小学5年生男子 初級	大原 光貴 英球空手道 佐々木道場	林 隆馬 光誠会	佐藤 史悠 勇士會館 本部	田尻 雄也 極真会館 大石道場	
小学5・6年生女子 初級	石井 奈々 昭武館 内田道場	西田 愛瑠 昭武館 内田道場	藤平 瑠可 優心塾		
小学6年生男子 初級	山口 快都 SKC武心館	猪狩 瑠聖 極真会館 門馬道場	富田 龍 極真会館 東京友心会	神保 朋輝 勇士會館 本部	
中学生女子 初級	菅野 杏 極真会館 門馬道場	佐藤 とわ 極真拳武會 埼玉・城北			
中学生男子 初級	萩原 輝 極真会館 釘崎道場	杉山 聖里 翔俊會館	中原 拓未 優心塾		
シニア男子 初級	橋本 匡哲 極真会館 松本足利	宮田 英史 極真会館 松本足利	上沢 強 SKC武心館	宮本 和卓 極真会館 松本足利	
シニア・マスターズ女子 初級	安田 彩矢香 極真会館 鎌倉道場	石井 薫 極真会館 松本足利			
マスターズ男子 初級	前田 昭彦 平野道場	菊池 和弘 美樹空手道 一心會	藤本 幸弘 7&7外 777闘撃		
幼年(男女混合) 選抜	大竹 史恵 美樹空手道 佐々木道場	稲垣 真人 極真会館 横浜田中	加藤 隼行 光誠会		
小学1年生男子 選抜	大八木 恒正 白蓮会館 湘南鎌倉	藤部 隼向 極真会館 横浜田中	瀧神 蒼汰 極真会館 横浜田中	松下 龍志 極真会館 釘崎道場	
小学1・2年生女子 選抜	浅沼 心 新極真会 東京江戸川	福田 葵 新極真会 東京江戸川	田中 心咲 真拳塾		
小学2年生男子 選抜	戸田 遼太 誠真会館 ひばりヶ丘	山田 隼心 極真会館 門馬道場	古賀 隆乃介 勇士會館 本部	五十嵐 隼向 極真会館 大石道場	
小学3年生男子 選抜	浅沼 天 新極真会 東京江戸川	佐藤 真琢磨 光誠会	加々美 冠汰 IKON極真 横浜川崎	佐藤 奏輝 空手道 渡空会	
小学3・4年生女子軽量 選抜	稲垣 梨々綾 極真会館 横浜田中	鹿野 勇希 極真会館 門馬道場	高久 樹菜 極真会館 門馬道場		
小学4年生男子軽量 選抜	青木 悠真 極真会館 宮城東本館	黒田 瑠料 7&7外 h77闘撃	山本 毅二 白蓮会館 山梨支部		
小学4年生男子重量 選抜	野見山 悠平 白蓮会館 湘南鎌倉	加瀬 康太郎 優心塾	倉持 昂斗 空手道 講士館	藤本 康太郎 武心塾h77	
小学5年生男子軽量 選抜	福場 大晴 極真拳武會 さいたま浦和	浜井 秀真 極拳會 青葉台支部	齋藤 蒼空 龍拳會 青葉台支部	小野 政哉 聖武会館	
小学5年生男子重量 選抜	平野 優心 平野道場	藤野 十和安 優心塾	知野 雄大 優空会 酒井道場	細部 凱士 昭武館 内田道場	
小学5・6年生女子軽量 選抜	三ヶ島 なな 空手道 無限勇進会	石山 杏 空手道 渡空会			
小学6年生男子軽量 選抜	精 清真 白蓮会館 湘南鎌倉	高橋 秀弥 大熊道場	吉岡 奏祐 優心塾		
小学6年生男子重量 選抜	寺口 琉雅 武心塾h77	神林 大翔 極真会館 門馬道場	新塚 虎琉 拳勢会		
小学1年生男子 選抜	平藤 耀士 白蓮会館 湘南鎌倉	北 英雄 優心塾	柴崎 樹生 武蔵会館		
中学生女子 選抜	三ヶ島 小夏 空手道 無限勇進会	佐藤 ひかり 優心塾	渋谷 優花 平野道場		
中学生男子 選抜	高橋 幸輝 優心塾	工藤 碧 極真会館 武蔵会	太田 隼斗 極真会館 釘崎道場		
高校生女子軽量 選抜	坂本 蘭 新極真会 東京江戸川	白井 楓 新極真会 東京江戸川	山岸 瑠綺 極真勇姿會 岡田道場		
高校生男子 選抜	細田 陽斗 優心塾	八木 海友 優心塾	飯田 大智 極真拳武會 さいたま浦和	結城 慧也 優心塾	
シニア男子 上級	白石 恵介 極真会館 門馬道場	早瀬 尚史 天翔塾 菊名道場	倉田 幸夫 武心塾h77	越智 勝 空手道 北心会	
シニア・マスターズ女子 上級	齋藤 香代 極真会館 門馬道場	三ヶ島 ゆか 空手道 無限勇進会			
マスターズ男子軽量 上級	小林 正弘 秀武会 光川サークル	伊藤 博充 SKC武心館	山縣 正典 極真会館 大石道場		
マスターズ男子重量 上級	長谷川 明 極真会館 大石道場	清井 亮 光誠会	佐藤 明浩 極真会館 門馬道場		
一般女子 初・中級	山本 莉真 SKC武心館	大倉 愛未 勇士會館 本部			
一般男子 初・中級	清水 海富 勇士會館 本部	石川 裕亮 極真会館 平瀬宮	藤澤 幸汐 勇士會館 本部		

# 入賞者履歴

## 第 3 回 極真 KARATE BATTLE KINGS 入賞者

開催日 : 2024年 3月10日 (日)  
開催場所 : 横浜武道館 (アリーナ)

クラス	優勝	準優勝	3位	4位	ベスト8
幼年(男女混合) 初級	大堀 颯 極真会館 門馬道場	佐々木 虹心 極真会館 門馬道場	福井 玲希 極真会館 横浜田中	中村 穂太 極真勇姿舎 岡田道場	
小学1年生男子 初級	岡野 礼旺 極真拳武會 菅野道場	浦川 弦己 正佐流空手 中村道場	早瀬 碧 天翔塾 菊名道場	森田 士雄 天翔塾 日南道場	
小学1・2年生女子 初級	枝波 歌 拳闘会 駒王塾	菅野 紫陽 優心塾	渡邊 陽梨 極真会館 門馬道場		
小学2年生男子 初級	古原 大翔 誠真会館 東伏見道場	藤野 結登 優心塾	内田 櫻臥 新武会	古岡 晴香 優心塾	
小学3年生男子 初級	関口 拓摩 光誠会	八木田 隼 誠真会館 東伏見道場	松前 煌人 極真会館 東京友心会	林 大幹 勇士會館 本部道場	
小学3・4年生女子 初級	島川 千明 優心塾	梅田 双葉 極真会館 今城道場	日下 さくら 黎明会館	平良 月優 優心塾	
小学4年生男子 初級	八木 一真 誠真会館 東伏見道場	秋本 大輝 極真会館 大石道場	長井 泰選 極真会館 東伏見道場	佐々木 悠 誠真会館 釘崎道場	
小学5年生男子 初級	伊藤 正剛 天翔塾 菊名道場	倉澤 雄叶 天翔塾 磯原道場	五百蔵 星也 空手道 波空会		
小学5・6年生女子 初級	高梨 結香 日本空手道 童心会	浅野 心 極真会館 東京墨田	宮村 果甫 極真会館 東京墨田		
小学6年生男子 初級	杉江 航 空手道 波空会	山田 惺南 誠真会館 東伏見道場	鎌田 融生 極真会館 大石道場	佐藤 史悠 勇士會館 本部道場	
中学生男子 初級	海田 拓真 極真会館 大石道場	宮下 奏良 極真会館 大石道場			
シニア男子 初級	宮田 英史 極真会館 小山道場	橋本 匡智 極真会館 小山道場	石川 結之 極真会館 小山道場	宮本 将卓 極真会館 小山道場	
マスターズ男子 初級	目黒 知希 極真会館 門馬道場	相川 成幸 SKC武心館	金子 悟 極真会館 釘崎道場		
一般・シニア・マスターズ女子 初級	平尾 美樹 武誠会館	石井 薫 極真会館 小山道場			
一般・高校男子 初級	藤原 琢真 極真会館 石神井公園	佐藤 武敏 極真会館 東京多摩	村田 和也 極真会館 大石道場	芳賀 悠斗 極真会館 門馬道場	
幼年(男女混合) 選抜	馬場 優 拳闘会 駒王塾	齋藤 美海 天翔塾 濱田道場	山田 琉太郎 実践空手道 佐々木道場	新谷 英人 白蓮会館 湘南鎌倉	
小学1年生男子 選抜	古田 守禮 高橋道場	加藤 傑行 光誠会	木下 賢心 空手道 波空会		
小学1・2年生女子 選抜	馬場 歩 拳闘会 駒王塾				
小学2年生男子 選抜	中山 温月 空手道 謙士館	小川 弘太郎 天翔塾 濱田道場	渡邊 比呂朗 実践空手道 佐々木道場	佐藤 彪斗 松島空手 道場	
小学3年生女子 選抜	池田 奈々香 拳闘会 駒王塾	長澤 初季 極至会 塚本道場	三上 瑠子 空手道 無限勇進会		
小学3年生男子 選抜	齋藤 謙 天翔塾 濱田道場	竹村 明謙 誠真会館 東伏見道場	原田 光基 立志会	丸山 立輝 IKON極真 横浜川崎	
小学4年生女子 選抜	中村 美沙 極真会館 釘崎道場	水野 裕榮 極真会館 門馬道場	水城 希有 極真会館 釘崎道場		
小学4年生男子軽量 選抜	佐間 剛毅 拳闘武会 中島道場	所 龍希 拳闘武会 中島道場	加々美 冠次 IKON 極真 横浜川崎	鈴木 大雅 極真会館 釘崎道場	
小学4年生男子重量 選抜	松下 湊 勇士會館 東京西支部	北川 怜歩 祐心会 鷹張羽支部	水野 陽斗 誠真会館 東伏見道場	今村 颯人 極真会館 門馬道場	
小学5年生女子 選抜	吉岡 沙月 優心塾	田中 結羽 極真会館 横浜田中	山田 菜々 誠真会館 杉並道場		
小学5年生男子軽量 選抜	小林 秀太郎 HKS 蔵田道場	金子 順規 拳闘会 駒王塾	桜井 香太 大直道場	高橋 佳社 優心塾	
小学5年生男子重量 選抜	所 春希 拳闘武会 中島道場	長田 隼平 極真会館 東京友心会	黒木 涼暹 極真会館 東京友心会		
小学6年生女子 選抜	枝波 愛心 拳闘会 駒王塾	佐々木 湊 空手道 無限勇進会	原田 心愛 立志会		
小学6年生男子軽量 選抜	日高 輝 白蓮会館 湘南鎌倉	今泉 裕友 極真会館 門馬道場	近藤 圭悟 武行會 総本部	高橋 巧生 空手道 波空会	
小学6年生男子重量 選抜	大原 光貴 実践空手道 佐々木道場	谷田部 瑛真 極真会館 大石道場	伊藤 颯妹 極真会館 石神井公園		
中学1年生男子 選抜	嶋崎 文一 優心塾	小室 玲 極真会館 門馬道場	郡築 竜 極真会館 門馬道場		
中学生女子 選抜	瑠世 聖梨 瑠世館 内田道場	青木 優空 マツハ道場	本田 莉子 誠真会館 ひばりが丘		
中学生男子軽量 選抜	増子 遼大 優心塾	鎌田 樹希 誠真会館 新座朝霞	四元 海斗 優心塾	吉田 翔 極真会館 門馬道場	
中学生男子重量 選抜	中原 拓未 優心塾	室伏 凌太 翔俊會館	河端 珠利 極真会館 門馬道場		
高校生男子軽量 選抜	橋本 涼 白蓮会館 湘南鎌倉	鈴木 健吾 黎明会館	安田 光希 昭武館 内田道場	松山 幸樹 極真会館 門馬道場	
シニア男子 上級	杉山 務 極真会館 大石道場	宮本 優一 SKC武心館	安田 朗徳 昭武館 内田道場	倉田 幸夫 武心館ひび	
シニア・マスターズ女子 上級	黒川 裕美 極真会館 今城道場	安田 彩矢香 極真会館 駿心道場			
マスターズ男子 上級	酒井 充 光誠会	佐々木 勝 極真会館 大石道場	小林 正弘 秀武会 荒川サール		
一般女子 上級	藤島 悠華 極真会館 PROFIT	飛田 彩花 極真会館 釘崎道場	上平 そら 優心塾		
一般男子 上級	小林 征矢 極真会館 今城道場	藤田 拓彦 極真会館 釘崎道場	澤井 藏太 光誠会	中村 穂太 極真会館 今城道場	

# 国際空手道連盟 極真会館 世界総極真 福井県 今城道場



International KARATE Organization  
KYOKUSHIN KAIKAN World SO-KYOKUSHIN  
Fukui IMAGI dojo

今城道場は子ども大人も一生懸命。

平成21年「極真空手 福井県 今城道場」として開設した当道場は、極真空手の技術や自らの身体の鍛錬だけでなく礼儀や礼節、相手を想いやる気持ちを大切にすることを目指して稽古に励んで参りました。

日々の稽古にはじまり、全国各地で開催される大会への出場。また、道場外の人たちに向けて日頃の稽古に打ち込んだ成果の披露と空手の魅力をさらに広く知ってもらうことを目指し地域のイベント等にも積極的に参加しています。平成24年「国際空手道連盟 極真会館 世界総極真」に加盟した当道場。総道場生数は140名以上となり規模も拡大。平成28年7月には地元福井県において県内初の公式大会「福井県空手道選手権大会」を開催する迄に至りました。

これも、常に厳しい指導して下さった師範先生方、稽古を共にした道場生、そして様々な場面でサポートを頂いている関係者と保護者の皆さまのおかげであります。

今後もますますの発展を目指して一生懸命、稽古に励んで参ります。押忍。

代表 今城真治

【事務局】 福井県福井市四ッ井1-21-1

【本部道場】 福井県福井市和田3-104  
酒井ビル 1F

TEL:【昼間】 中村 090-8092-4817

【夜間】 今城 090-7087-3113



[www.kyokushin-imagi.jp](http://www.kyokushin-imagi.jp)



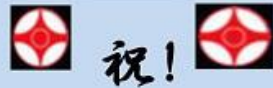

第54回全日本空手道選手権大会  
第4回極真全日本ジュニアファイナルカップ



国際空手道連盟 極真会館  
世界総極真埼玉県 橋本道場  
**師範 橋本 英明**

橋本道場事務局  
さいたま市南区別所1-2-9-201  
TEL:048-816-9155

常設道場  
**【浦和道場】**  
さいたま市中央区大区1-2-29-104  
**【東大宮道場】**  
さいたま市見沼区東大宮4-6-16

一人一人の個性を大切にした稽古方法を展開しています。  
橋本道場の特色としましては、遊びも取り入れた鍛錬稽古で、体  
力づくりを行っています。  
そして、さまざまな稽古を通して、友だちと共感したり思いやっ  
たり、失敗を恐れず、困難をのりこえられる「やさしく たくましい精  
神」を育てることを目指しています。

**祝** 第54回オープントーナメント全日本空手道選手権大会  
 第4回極真全日本ジュニアファイナルカップ  
 第4回極真KARATE BATTLE KINGS  
 勇気を持って挑戦だ！！頑張れ高橋道場！！



国際空手道連盟 極真会館  
 世界総極真 高橋道場

【本部道場】 帯広市西4条南32丁目3-2 TEL&FAX (0155) 66-7745  
 【支部道場】 札幌道場・網走道場・釧路道場・鹿追道場・札幌道場  
 【空手教室】 道新教室 <http://www.kyokushin-hokkaido.com>



見学・1日無料体験随時受付中 **道場生大募集!** 道場責任者までお気軽にお問い合わせ下さい

祝！第54回全日本空手道選手権大会  
祝！第4回極真全日本ジュニアファイナルカップ  
祝！第4回極真 KARATE BATTLE KINGS

拳で伝わる魂がある。がんばれ！錬心道場！

出場選手

宍戸 和弥(小学5年生重量) 田中 虎駕(小学4年生重量)

極真会館 北海道錬心道場

東光中学校体育館  
毎週金曜日 19:00～21:00

啓明地区センター  
毎週火曜日 19:00～21:00  
毎週土曜日 9:00～12:00

旭川市東光8条2丁目

旭川市南5条通25丁目

代表 原一浩(四段)

080-5597-4616

<http://kyokushin-way-h.sakura.ne.jp>

<https://youtube.com/@renshindojokyokushin8>

入門随時・見学大歓迎



祝 第54回 全日本大会

祝 第4回 極真 全日本ジュニアファイナルカップ

# 兵庫県 西岡道場

師範 西岡 成則 五段

筆頭師範代 柏木 広和 四段 (尼崎支部長)

師範代 蔵本 徹 三段 (明石支部長)

師範代 吉井 真佐志 三段 (芦屋支部長)

<指導員>

前田 勝 二段 (魚崎支部長) 井上 聡二 二段 家口 嵩広 初段

朝野 淳二 初段 (西宮支部長) 下拂 勝久 初段 森崎 高広 初段

安藤 琉 初段

<準指導員>

北島 龍翔 一級

事務局 〒658-0027 神戸市東灘区青木5-4-15-303

TEL 078-435-1457

H.P <https://kyokushin-nisioka.com> E-mail [seiyukai@kcc.zaq.ne.jp](mailto:seiyukai@kcc.zaq.ne.jp)

道場所在地：神戸市・芦屋市・西宮市・尼崎市・明石市・洲本市



祝

第54回オープントーナメント  
全日本空手道選手権大会  
第4回極真全日本ジュニアファイナルカップ  
第4回極真 KARATE BATTLE KINGS

選手皆さまのご健闘を祈念申し上げます



International Karate Organization

(社)国際空手道連盟 極真会館

北海道 佐藤道場

師範 佐藤高貴

根室道場(火・木) / 釧路道場(金) / 浜中道場(土)

【事務局】 北海道根室市宝町2-46 TEL/FAX 0153-23-4010



第54回 全日本空手道選手権大会  
第4回 全日本ジュニアファイナルカップ

選手達の熱い戦いを期待致します！！



(社) 国際空手道連盟 極真会館  
世界総極真 釘嶋道場

本部道場 神奈川県厚木市田村町8-8 柳田ビル1階  
事務局 神奈川県厚木市長谷1540-26  
お問合せ 090-8946-6944  
代表師範 釘嶋 秀三

総 第4回ジュニアファイナルカップ



不撓不屈

国際空手道連盟 世界総極真沖縄

極真会館空田道場

沖縄県那覇市字識名 1195-1 TEL. 098-834-7846



2025

(一社) 国際空手道連盟 極真会館  
世界総極真

門馬道場

MONMA DOJO

NPO法人 極真カラテ 門馬道場

TEL 0248-42-5335

FAX 0248-63-7006

本部【矢吹道場】福島県西白河郡矢吹町八幡町 169-9

<https://www.kyokushin-monma.com>



Instagram



HP

白河地区

白河道場 高山道場  
表郷道場 西郷東道場

田村地区

三春道場 船引道場

泉崎地区

泉崎道場 関和久道場

棚倉地区

棚倉道場

須賀川地区

メカステージ須賀川道場  
西袋道場

二本松地区

二本松道場

郡山地区

安積道場 芳賀道場  
富田道場 緑ヶ丘道場  
桑野道場 郡山カルチャー  
大槻道場 富久山道場

福島地区

佐倉道場 北沢又道場  
霞町道場

伊達地区

伊達道場

会津地区

アピオ道場 誼教道場  
会津カルチャー

茨城県

北茨城道場

いわき地区

好間道場 山田道場  
小名浜道場 湯本道場

一般社団法人国際空手道連盟 極真会館

# 世界総極真 大石道場

極真会館 代表理事  
大石代悟 (範士九段)

## 真を極める

総本部

静岡県沼津市花園町 1-9  
TEL. 055-923-3996



静岡県

山梨県

東京支部

栃木支部

神奈川支部

兵庫支部

九州支部

事務局

静岡県静岡市駿河区西平松 464-2  
TEL. 054-292-7230

大石道場 HP



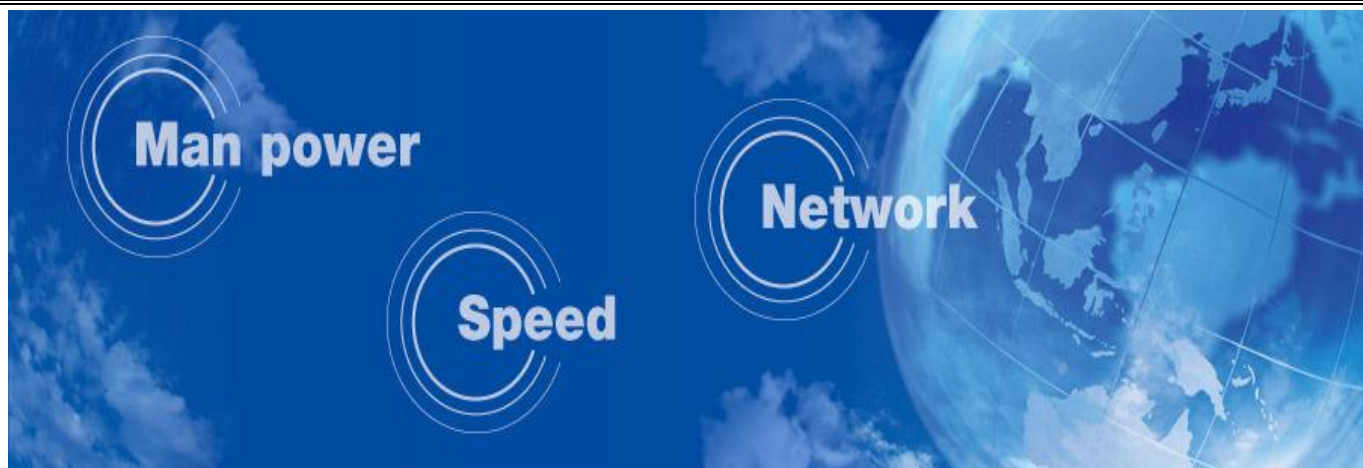

## 一般貨物自動車運送事業：利用運送事業 有限会社 小野塚商事

### 【本社】

〒243-0402 神奈川県海老名市柏ヶ谷581-2

TEL 046-234-6524

FAX 046-205-6940

URL <http://www.onozuka-shoji.com>

**ドライバー募集中**

独自のネットワークと様々な輸送スタイルで、あらゆる場所へ配送いたします。

安全輸送・安全荷役を心掛け、スピーディーに責任を持って対応させていただきます。

お問い合わせ、お見積などお気軽にご連絡ください。

- 建材の輸配送・管理業務
- 自動車部品の輸配送業務
- 食品の輸配送業務
- 機械設備の配送業務



## タツヲ電気工事株式会社

〒252-0311 神奈川県相模原市南区東林間8-21-12

TEL 042-743-5457

FAX 042-748-1972

代表取締役 原島 公成

人と人を結ぶコミュニケーション



精密な現代社会を裏付けるものは、  
それを造り上げる人の心です。  
タツヲは、  
人間性を尊重するところから始めます。



株式会社  
かおる建設工業

株式会社  
ファーストK

株式会社  
ケイアイホーム

〒252-0026  
神奈川県座間市新田宿491-8  
TEL 046-254-2624  
メール info@kaoru-kensetsu.co.jp

【本社】  
〒252-0024  
神奈川県座間市入谷4-1881-45  
高下ビル1F  
TEL 046-240-7794  
メール info@first-k.co.jp  
【緑ヶ丘営業所】  
〒252-0021  
神奈川県座間市緑ヶ丘2-1-39  
TEL 046-259-2225  
【嵐の湯座間店】  
〒252-0024  
神奈川県座間市入谷1-201-4  
TEL 046-257-4114

〒226-0014  
神奈川県横浜市緑区台村町314-1  
第三秋元ビル1F  
TEL 0120-847-580

## 有限会社 フロンテック・サガミ

〒252-0327 神奈川県相模原市南区磯部1174-1



### アルミ建材の事なら

TEL 046-253-4474

FAX 046-253-4476

代表取締役 後藤 勝好

# DX導入で ビジネスに変革を。



DXの活用は顧客や社会のニーズに素早く応えることが可能になり、ビジネスの効率化、組織の強化にも絶大な効果をもたらします。  
エーエルジェイは設立以来、コンサルティング提案から運用までを含めたシステム開発において、高い評価をいただいております。  
長年培って来たナレッジを基にDX 開発に最適なアジャイル型開発を用いてよりスピーディに、より柔軟にお客様のニーズにお答えいたします。

ICTサービスをワンストップでご提供致します。

 **ALJ** 株式会社エーエルジェイ  
ALJ GROUP

事業内容

- ・業務系WEBアプリケーション開発
- ・ERP/CRM (SAP, Salesforce 等) パッケージ開発
- ・Mobile, IoT, AI, Cloud, FinTech, Bigdata 等を用いた次世代デジタル (DX) 技術開発
- ・海外人材マネジメントサービス「ALJ GHR」の開発・提供
- ・海外人材採用 (新卒・中途) 「ALJ GLOBAL Career」運営
- ・フリーランス特化IT案件紹介サービス「ALJ JOB」運営
- ・企業/個人向けITスクール「ALJ IT SCHOOL」運営

システム開発のご依頼は

お見積り無料。お気軽にお問い合わせください。

電話 **03-5363-6315** メール **info@al-j.co.jp**  
【受付時間】9:00~18:00 (土・日・祝休)

住所 **株式会社 エーエルジェイ**  
〒160-0022 東京都新宿区新宿 3-2-1 京王新宿 321ビル9F



新卒・キャリア採用中!

エントリーはこちらから

メール **saiyo@al-j.co.jp**

- 新卒採用サイト  
<https://www.al-j.co.jp/recruit/newgraduates>
- キャリア採用サイト  
<https://www.al-j.co.jp/recruit/career>





# 祝 第4回 極真全日本ジュニアファイナルカップ

KK-HG15 ヘッドガードV1



¥9,500  
(¥10,450 税込)

- ・素材:ABS樹脂/高級レザー
- ・サイズ:S/M/L
- ・カラー:赤/白/黒

KK-HG17 ヘッドガードV2



¥11,000  
(¥12,100 税込)

- ・素材:金網面/直径4mmスチール+樹脂コーティング、本体:合成皮
- ・サイズ/重量:S/530g、M/560g、L/590g
- ・カラー:黒、赤、白

KK-PG36 パンチンググローブ



¥4,500  
(¥4,950 税込)

- ・素材:本革
- ・サイズ:S/M/L
- ・カラー:黒

サイズ目安一覧表

XS	幼 年
S	小学低学年～小学中学年
M	小学高学年～中学生
L	高校生～一般
XL	一般大きめ

KK-NG23 拳サポーター



¥1,900  
(¥2,090 税込)

- ・素材:特殊合成繊維
- ・サイズ:XS/S/M/L
- ・カラー:白

KK-KS2 ヒザサポーター-2



¥2,000  
(¥2,200 税込)

- ・素材:特殊合成繊維
- ・サイズ:S/M/L/XL
- ・カラー:白

KK-KS1 ヒザサポーター



¥1,600  
(¥1,760 税込)

- ・素材:特殊合成繊維
- ・サイズ:S/M/L
- ・カラー:白

KK-LG48 ベロクロレグサポーター



¥3,400  
(¥3,740 税込)

- ・素材:特殊合成繊維
- ・サイズ:XS/S/M/L/XL
- ・カラー:白

KK-KM30 キックミットDX



¥4,000  
(¥4,400 税込)

- ・素材:ターポリン
- ・サイズ/重量:幅17×高さ45×厚さ10cm/約700g
- ・カラー:黒/青

KK-KM15 ソフトキックミット



¥2,600  
(¥2,860 税込)

- ・素材:ナイロンキャンバス地
- ・サイズ/重量:幅17×高さ45×厚さ10cm/約500g
- ・カラー:青/赤

KK-BM50 フラットミット



¥6,300  
(¥6,930 税込)

- ・素材:ターポリン
- ・サイズ/重量:幅39×高さ50×厚さ9cm/約600g
- ・カラー:黒

KK-DM148 ダミーミットミニ



¥25,000  
(¥27,500 税込)

- ・素材:ターポリン
- ・サイズ/重量:幅50×高さ80×厚さ13cm/約4kg
- ・カラー:黒

KK-CG1 チェストガード



¥4,600  
(¥5,060 税込)

- ・素材:カップ/ウレタン、生地/特殊合成繊維
- ・サイズ:S/M/L
- ・カラー:白

KK-GG51 ファールカップ



¥1,700  
(¥1,870 税込)

- ・素材:特殊合成繊維
- ・サイズ:XS/S/M/L
- ・カラー:白

ウエスト	カップ	
XS 50~64	S	
S 60~75		
M 65~83	L	
L 75~90		
XL 80~105		



各種演武用品も  
取り揃えております

オリジナルオーダー承ります!



格闘技用品・トレーニング用品の製造・販売



**MARTIAL WORLD**  
FIGHT & TRAINING

マーシャルワールド公式アプリ デジタルカタログ



マーシャルワールドジャパン公式ページ

<https://www.mwjapan.jp>

店舗情報 OPEN AM10:00 ~ PM17:00

CLOSE 年末年始・夏季

※大会出店の為、臨時休業となる場合がございます。

■マーシャルワールド博多店 ■マーシャルワールド札幌店

TEL: 092-283-1955 FAX: 092-283-1956

福岡市博多区神屋町6-18 神屋ビル101

アクセス/地下鉄 中洲川端駅 徒歩 8 分

箱崎線 呉服町駅 徒歩 8 分

TEL: 011-776-6830

北海道札幌市北区新琴似7条9丁目5-15

七番街ビル2F

アクセス/学園都市線新琴似駅 車 5 分

HISTORY14

WEBカタログ随時更新中

ウェブページ([www.mwjapan.jp](http://www.mwjapan.jp))か  
下記QRコードからご確認ください

2025年4月新カタログ  
「HISTORY15」発行予定

本社 株式会社マーシャルワールドジャパン 〒542-0081 大阪府大阪市中央区南船場3-3-4 サカイビル2階 TEL.06-4963-2224(電話受付時間:10:00~17:00[平日]) FAX.06-4963-2229

J・A・C

第8回 W・K・O ジャパンアスリートカップ

JAPAN ATHLETE CUP

[協カ] W・K・O ジャパンアスリートカップ実行委員会

2026年開催



極真全日本ジュニアファイナルカップ FINAL CUP

において **優勝 & 準優勝者** には

2026年開催の本大会出場権利が与えられます。



WKO 世界組手連盟 JAPAN  
<https://wko-japan.com>

# 第5回 極真 全日本ジュニアファイナルカップ

## 2026年開催予定の選抜大会

第5回 極真 全日本ジュニアファイナルカップの出場権利は、下記選抜権利大会の上位4名となります。  
(JAC上位2名、特別枠、推薦枠有り、詳細につきましては、全日本ジュニアファイナルカップ公式HPに掲載)

<http://www.kyokushin-junior-finalcup.com/>

全日本ジュニアファイナルカップ

検索

### 選 抜 権 利 大 会

北海道ブロック	北海道大会	主催：北海道 佐藤道場	TEL 0155-66-7745	10月開催予定
東北ブロック	福島県大会	主催：福島県 門馬道場	TEL 0248-42-5335	9月開催予定
関東ブロック	東京都大会	主催：東京都 石神井公園道場	TEL 03-6766-8880	6月開催予定
	KARATE BATTLE KINGS	主催：神奈川県 釘嶋道場	TEL 090-8946-6944	3月開催予定
	千葉県大会	主催：千葉県 武颯会	TEL 090-9320-2727	3月開催予定
	埼玉県大会	主催：埼玉県 橋本道場	TEL 048-816-9155	5月開催予定
北信越ブロック	神奈川県大会	主催：神奈川県 釘嶋道場	TEL 090-8946-6944	7月開催予定
	長野大会	主催：長野県 極真勇姿舎 中川道場	TEL 090-4286-1181	8月開催予定
	福井県大会	主催：福井県 今城道場	TEL 090-7087-3113	8月開催予定
東海ブロック	全日本少年少女大会	主催：静岡県 大石道場	TEL 054-292-7230	4月開催予定
	山梨県大会	主催：山梨県 大石道場	TEL 054-292-7230	9月開催予定
	静岡県村正杯	主催：静岡県 大石道場	TEL 054-292-7230	12月開催予定
関西ブロック	兵庫県大会	主催：兵庫県 西岡道場	TEL 078-435-1457	10月開催予定
	加古川ジュニア大会	主催：兵庫県 大石道場	TEL 054-292-7230	3月開催予定
	和歌山県大会	主催：和歌山県 極真勇姿舎 山本道場	TEL 090-1714-3786	8月開催予定
九州ブロック	沖縄県大会	主催：沖縄県 空田道場	TEL 098-834-7846	3月開催予定

選抜権利大会の詳細につきましては、各道場へお問合せ下さい。  
全日本ジュニアファイナルカップに関するお問い合わせは、以下の通りです。

世界総極真大会事務局

電 話 090-8946-6944 (担当 釘嶋)

メール [info@kyokushin-junior-finalcup.com](mailto:info@kyokushin-junior-finalcup.com)  
[s\\_kugishima@star.ocn.ne.jp](mailto:s_kugishima@star.ocn.ne.jp)



# KYOKUSHIN



(社) 国際空手道連盟 極真会館 世界総極真