

変更履歴

大会パンフレットの内容が一部変更となっています。
変更内容は以下の通りです。

クラス	ページ	変更項目	変更内容
全日本Jr 中学1年生 男子 軽量	33	参加クラス削除	全日本Jr ゼッケン73の「大野 光希 選手」を左記クラスのトーナメントから削除
全日本Jr 中学生 男子 軽量	71	参加クラス追加	全日本Jr ゼッケン73の「大野 光希 選手」を左記クラスのトーナメントに追加
全日本Jr 小学6年生 男子 軽量	30	写真修正	全日本Jr ゼッケン1の「藤田 伶桜 選手」の写真誤りを修整
KBK 小学2年生 男子 選抜	16	名前修正	KBK ゼッケン128の「島田 琉斗 選手」の名前誤りを修正
全日本Jr 小学1年生 女子	55	名前修正	全日本Jr ゼッケン371の「大川原 凜 選手」の名前誤りを修正
全日本Jr 小学5年生 男子 重量	45	名前修正	全日本Jr ゼッケン248の「本田 成誼 選手」の名前誤りを修正
全日本Jr 中学生 男子 軽量	71	名前修正	全日本Jr ゼッケン593の「宮田 耀太 選手」の名前誤りを修正
全日本Jr 小学5年生 男子 軽量	43	名前修正	全日本Jr ゼッケン210の「北川 怜歩 選手」の名前誤りを修正
全日本Jr 小学1年生 男子	61	名前修正	全日本Jr ゼッケン451の「藤原 廉乃介 選手」の名前誤りを修正
全日本Jr 小学4年生 男子 重量	53	名前修正	全日本Jr ゼッケン337の「藤田 湊湖 選手」の名前誤りを修正
全日本Jr 一般 女子 重量	77	名前修正	全日本一般 ゼッケン10の「岡山 いづみ 選手」の名前誤りを修正
KBK 一般 男子 中級	25	試合番号修正	KBK 3位決定戦の番号「A110」を「M1_42」に修正 決勝戦の番号「M1_42」を「M1_43」に修正
全日本Jr 小学2年生 男子	65	名前修正	全日本Jr ゼッケン500の「大城 白土 選手」の名前誤りを修正
KBK 小学4年生男子軽量 選抜	15	参加クラス削除	KBK ゼッケン111の「田中 つねとみ アダン 選手」を左記クラスのトーナメントから削除
KBK 小学4年生男子 初級	23	参加クラス追加	KBK ゼッケン111の「田中 つねとみ アダン 選手」を左記クラスのトーナメントに追加
KBK 小学6年生男子重量 選抜	26	参加クラス削除	KBK ゼッケン401の「田中 健之希 選手」を左記クラスのトーナメントから削除
KBK 小学6年生男子 初級	21	参加クラス追加	KBK ゼッケン401の「田中 健之希 選手」を左記クラスのトーナメントに追加

変更が遅くなった場合、上記、記載のクラスは「対戦順番など」がパンフレットの内容と変わっていますのでご注意願います。
変更内容の詳細は、試合当日、各コートの対戦表に貼り出していますので、そちらを、ご確認願います。

第54回 オープントーナメント 全日本空手道選手権大会



第4回 極真 全日本ジュニアファイナルカップ 極真 KARATE BATTLE KINGS

(第5回 極真 全日本ジュニアファイナルカップ選抜大会)

2025. 3. 1(土) 8時30分開場 入場料 無料
横浜武道館 2階 アリーナ

主催 (社) 国際空手道連盟 極真会館 世界総極真
後援 スポーツ庁 (第54回 全日本空手道選手権大会予定)
お問合せ 世界総極真 大会事務局 (釘嶋道場)
TEL 090-8946-6944





国際空手道連盟 極真会館
創始者 大山 倍達 総裁

目次

大会式次第	2頁
大会役員	3頁
大会審判員	4頁
大会出場団体	5頁
大会規則（試合時間・防具）	6頁
大会規則（防具の種類）	7頁
大会規則（試合ルール）	8頁
会場案内と注意事項	9頁

トーナメント表 KARATE BATTLE KINGS

コート案内	11頁
● 幼年（男女混合） 初級	22頁
● 小学1年生男子 初級	22頁
● 小学1・2年生女子 初級	23頁
● 小学2年生男子 初級	18頁
● 小学3年生女子 初級	18頁
● 小学3年生男子 初級	20頁
● 小学4年生女子 初級	20頁
● 小学4年生男子 初級	23頁
● 小学5年生男子 初級	21頁
● 小学5・6年生女子 初級	18頁
● 小学6年生男子 初級	21頁
● 中学1年生男子 初級	19頁
● 中学生女子 初級	19頁
● 中学生男子 初級	19頁
● 高校生男子 初級	19頁
● シニア・マスターズ女子 初級	19頁
● シニア男子 初級	17頁
● マスターズ男子 初級	17頁
● 一般女子 初級	17頁
● 一般男子 初級	17頁
● 幼年（男女混合） 選抜	14頁
● 小学1年生女子 選抜	16頁
● 小学1年生男子 選抜	16頁
● 小学2年生女子 選抜	12頁
● 小学2年生男子 選抜	16頁
● 小学3年生女子 選抜	16頁
● 小学3年生男子 選抜	14頁
● 小学4年生女子 選抜	15頁
● 小学4年生男子 軽量 選抜	15頁
● 小学4年生男子 重量 選抜	12頁
● 小学5年生男子 軽量 選抜	12頁
● 小学5年生男子 重量 選抜	13頁
● 小学5・6年生女子 軽量 選抜	26頁
● 小学6年生男子 軽量 選抜	26頁
● 小学6年生男子 重量 選抜	26頁
● 中学1年生男子 軽量 選抜	27頁
● 中学1年生男子 重量 選抜	27頁
● 中学生女子 軽量 選抜	27頁
● 中学生女子 重量 選抜	27頁
● 中学生男子 軽量 選抜	24頁
● 中学生男子 重量 選抜	24頁
● シニア男子 軽量 上級	24頁
● シニア男子 重量 上級	24頁
● マスターズ女子 上級	24頁
● マスターズ男子 軽量 上級	25頁
● マスターズ男子 重量 上級	25頁
● 一般女子 中級	25頁
● 一般男子 中級	25頁

トーナメント表 全日本ジュニアファイナルカップ

コート案内	29頁
● 幼年（男女混合）	55頁
● 小学1年生女子	55頁
● 小学1年生男子	61頁
● 小学2年生女子	63頁
● 小学2年生男子	65頁
● 小学3年生女子	49頁
● 小学3年生男子	57頁
● 小学4年生女子 軽量	59頁
● 小学4年生女子 重量	49頁
● 小学4年生男子 軽量	51頁
● 小学4年生男子 重量	53頁
● 小学5年生女子 軽量	37頁
● 小学5年生女子 重量	43頁
● 小学5年生男子 軽量	43頁
● 小学5年生男子 重量	45頁
● 小学6年生女子 軽量	37頁
● 小学6年生女子 重量	47頁
● 小学6年生男子 軽量	31頁
● 小学6年生男子 重量	39頁
● 中学1年生女子 軽量	31頁
● 中学1年生女子 重量	33頁
● 中学1年生男子 軽量	33頁
● 中学1年生男子 重量	41頁
● 中学生女子 軽量	69頁
● 中学生女子 重量	35頁
● 中学生男子 軽量	71頁
● 中学生男子 重量	73頁
● 高校生女子 軽量	73頁
● 高校生女子 重量	67頁
● 高校生男子 軽量	67頁
● 高校生男子 重量	67頁

トーナメント表 全日本空手道選手権大会

コート案内	75頁
● 一般女子 軽量	77頁
● 一般女子 重量	77頁
● 一般男子 無差別	79頁

入賞者履歴	81頁
大会協賛	88頁

大会式次第

2025年 3月 1日 (土)

- 8時30分 1部 KARATE BATTLE KINGS 開場
● 選手受付 (2階アリーナ選手受付) ・計量 (各コート)
- 9時00分 開会式 (簡略)
● 開会宣言・アナウンスのみ
- 9時15分 試合開始
● 各コート (M1、M2、A、B、C、D、E、F)
※ KARATE BATTLE KINGS 本戦～決勝まで実施 (表彰は各コート)
- 12時00分 試合中断
● 残試合は2部で実施 (残試合の選手は2部の開会式時、各コートに整列して下さい)

- 11時00分 2部 全日本空手道選手権大会・全日本ジュニアファイナルカップ 開場
● 選手受付 (2階アリーナ選手受付) ・計量 (2階アリーナ選手受付)

- 12時30分 開会式
- 開会太鼓
大会運営委員 太田 輝行 極真会館 釘嶋道場 支部長
 - 選手入場 (各コートに整列して下さい)
 - 国旗掲揚
 - 開会挨拶
大会会長 長田 進治 神奈川県 県議会議員
大会顧問・来賓 三原 じゅん子 参議院議員 自民党
極真会館 代表 大石 代悟 極真会館 大石道場 範士
大会実行委員長 釘嶋 秀三 極真会館 釘嶋道場 師範
 - 選手宣誓
大会会長 長田 進治 選手代表 日下部 尚人
 - ルール説明
大会審判長 高橋 幸男 極真会館 高橋道場 師範
 - 選手退場

- 13時00分 試合開始
- 各コート (M1、M2、A、B、C、D、E、F)
※ KARATE BATTLE KINGS 残試合～決勝まで実施 (表彰は各コート)
※ 全日本ジュニア 本戦～決勝まで実施 (表彰は各コート)
※ 全日本一般 本戦～準決勝まで実施
(3位決定～決勝は、各コート終了後、行なう)

- 17時30分 閉会式
- 表彰式
※ 全日本ジュニア 最優秀選手賞の獲得者 (表彰はM1コート)
※ 全日本一般 一般女子軽量の入賞者 (表彰はM1コート)
一般女子重量の入賞者 (表彰はM1コート)
一般男子無差別の入賞者 (表彰はM1コート)
 - 閉会挨拶
極真会館 代表 大石 代悟 極真会館 大石道場 範士
大会実行委員長 釘嶋 秀三 極真会館 釘嶋道場 師範
 - 国旗降納
 - 閉会太鼓
大会運営委員 太田 輝行 極真会館 釘嶋道場 支部長
 - 記念撮影

- 18時30分 閉場

- ★ 進行上の事情により、上記に変更がある場合がありますので、ご了承下さい。
- ★ 表彰対象者は、各クラスの表彰式があるタイミングで表彰場所付近で待機して下さい。
- ★ 表彰状は、出来上がり次第アナウンス致しますので、表彰状作成コーナーまで取りに来て下さい。
- ★ 表彰式に参加できない選手の方は、大会本部へご連絡下さい。(表彰状は、所属道場宛てに郵送致します)

大会役員

- 国際空手道連盟 極真会館 創始者
大山 倍達 総裁
- (社) 国際空手道連盟 極真会館 代表
大石 代悟 極真会館 静岡県 大石道場 範士
- 大会会長 長田 進治 神奈川県 県議会議員
- 大会最高顧問 杉原 正康 国際空手拳法連盟 白蓮会館 宗師
- 大会顧問・来賓
三原 じゅん子 参議院議員 自民党
松田 良昭 神奈川県 県議会議員
芥川 かおる 神奈川県 県議会議員
森下 賢人 海老名市 市議会議員
ヴァヒド・パールマン 極真会館 イラン支部 師範
中澤 佑一 弁護士法人戸田総合法律事務所 代表
- 大会実行委員長 釘嶋 秀三 極真会館 神奈川県 釘嶋道場 師範
- 大会実行委員
橋本 英明 極真会館 埼玉県 橋本道場 師範
鈴木 義浩 極真会館 東京都 石神井公園道場 代表
菊池 正義 極真会館 東京都 友心会 代表
石垣 慎吾 極真会館 東京都 墨田道場 代表
- 大会運営委員長 釘嶋 典子 極真会館 神奈川県 釘嶋道場 代表代理
- 大会運営委員
太田 輝行 極真会館 神奈川県 釘嶋道場 支部長
秋山 正樹 極真会館 神奈川県 釘嶋道場 支部長
良元 知阿子 極真会館 神奈川県 釘嶋道場 支部長
倉田 秀範 極真会館 神奈川県 釘嶋道場 指導員
門下生一同 極真会館 神奈川県 釘嶋道場
保護者一同 極真会館 神奈川県 釘嶋道場
- メイン司会 杉本 龍哉 極真会館 静岡県 大石道場
太田 沙羅 極真会館 神奈川県 釘嶋道場
- 大会救護 小松 真由美 極真会館 神奈川県 釘嶋道場
茨木 英里 極真会館 神奈川県 釘嶋道場
柴崎 ルミ 極真会館 神奈川県 釘嶋道場
- 大会最高審判長 大石 代悟 極真会館 静岡県 大石道場 範士
- 大会審判長 高橋 幸男 極真会館 北海道 高橋道場 師範
- 大会審議委員長 高橋 幸男 極真会館 北海道 高橋道場 師範
奥田 勝巳 極真会館 千葉県 武颯会 師範
- 大会特別審判員
高橋 幸男 極真会館 北海道 高橋道場 師範
奥田 勝巳 極真会館 千葉県 武颯会 師範
門馬 智幸 極真会館 福島県 門馬道場 師範
西岡 成則 極真会館 兵庫県 西岡道場 師範
今城 真治 極真会館 福井県 今城道場 師範
空田 仁則 極真会館 沖縄県 空田道場 師範
佐藤 高貴 極真会館 北海道 佐藤道場 師範
橋本 英明 極真会館 埼玉県 橋本道場 師範
鈴木 義浩 極真会館 東京都 石神井公園道場 代表
菊池 正義 極真会館 東京都 友心会 代表
石垣 慎吾 極真会館 東京都 東京墨田道場 代表
原 一浩 極真会館 北海道 鍊心道場 代表
大谷 博登 極真会館 三重県 大谷道場 代表

大会出場団体

● 大会出場団体

【北海道】

拳流会館
 空手道 北心会
 優至会 渡部道場
 優至会 塚本道場
 優至会 酒井道場
 優至会 山田道場
 優至会 北海酒井道場
 極真会館 錬心道場
 極真会館 佐藤道場
 極真会館 高橋道場

【岩手県】

実戦空手道 一心會
 実戦空手道 新鋭會館
 実戦空手道 琢磨会

【宮城県】

黎明会館
 雷神会館
 東北空手道場
 松島空手道道場
 極真会館 宮城県本部

【山形県】

総合空手道 神武館
 日本空手道 至真会館
 白蓮会館 山形支部

【福島県】

極真会館 門馬道場

【栃木県】

天心会館

【茨城県】

マッハ道場
 日本空手道 木鶏會

【千葉県】

優弥道場
 SKC武心館
 拳蹴武会 中島道場
 空手道 無限勇進会
 極真会館 千葉田中道場
 極真会館 武颯会

【埼玉県】

武州館
 北真館
 野澤道場
 空手道 真士会
 鍛志夢会空手
 我流空手道 北斗會
 昭武館カラテ 本部
 極真拳武會 さいたま浦和支部
 極真拳武會 埼京城北支部
 極真会館 橋本道場

【東京都】

鷺宮道場
 武将會 総本部
 空手道 講士館
 空手道 平野道場
 実践空手道 佐々木道場
 正伝流空手道 中村道場
 日本空手道 大志会
 愛信會アイライツ
 秀武会 荒川サークル
 誠真会館 杉並道場
 誠真会館 東伏見道場
 誠真会館 新座朝霞道場
 誠真会館 ひばりが丘道場
 淑徳巣鴨 中学高校 空手部
 極真拳武會 本部
 極真拳武會 菅野道場

【東京都】

極真会館 東京友心会
 極真会館 東京墨田道場
 極真会館 石神井公園道場
 極真会館 大石道場 東京多摩

【神奈川県】

天翔塾
 武蹴会館
 武心塾カラテ
 新武会
 優心塾
 長後道場
 大鹿道場
 空手道 波空会
 空手道 光誠会
 空拳道 誠心会
 実戦空手道 翔優會館
 武術空手道 拳空道會
 龍拳會 青葉台支部
 白蓮会館 湘南鎌倉支部
 フルコンタクトカラテスクール
 士道館 横浜道場
 新極真会 神奈川北支部
 IKON極真会館 成田道場
 極真拳武會 川崎元住吉
 極真拳武會 横浜支部
 極真会館 横浜田中道場
 極真会館 釘嶋道場

【山梨県】

白蓮会館 山梨支部

【静岡県】

極真会館 大石道場

【愛知県】

大心館
 桜武会
 空身館
 立志会
 空心塾
 福田道場
 マリー空手クラブ
 正道会館 新心館
 日本空手道 陪勁流 祐心会
 陪勁流 祐心会 尾張旭支部
 NPO法人 武神 佐藤道場

【三重県】

極真会館 大谷道場

【福井県】

川田道場
 空手道 清空館
 盟武会 木下道場
 極真会館 坂本派 福井県本部
 極真会館 今城道場

【石川県】

正樹道場
 武奨館 吉村道場
 極真会館 勇姿舎 松下道場

【新潟県】

理心館
 拳獅会
 極真会館 勇姿舎 岡田道場

【長野県】

極真会館 勇姿舎 武居道場
 極真会館 勇姿舎 中川道場

【岐阜県】

空手道 栄神会

【滋賀県】

昇心塾

【大阪府】

拳実会
 成心會
 北島道場
 一円会館
 晃哲會 下川道場
 真盟会館 総本部
 日本空手道 勇輝会館
 白蓮会館 東大阪北支部
 水勢会 空手道
 空研塾 西田道場
 極真会館 小林道場

【京都府】

昇気館 榎原支部

【奈良県】

空手拳法 力愛会
 極真拳武會 三浦道場

【和歌山県】

和空会
 極真会館 勇姿舎 山本道場

【兵庫県】

昭令会
 聖武会館
 福山道場
 大山道場
 高橋道場
 IBKA誠拳塾 姫路支部
 IBKA 大谷道場
 白蓮会館 神戸支部
 極真会館 長谷場派 前田道場
 極真会館 中村道場
 極真会館 西岡道場
 極真会館 大石道場 兵庫支部

【岡山県】

修士館 大元支部

【広島県】

国際実戦空手道 武煌会館

【香川県】

空手道 修慧会
 日本空手道 真心會館

【福岡県】

清松会空手道 本部道場

【沖縄県】

拳勢会
 剛柔流 志道館
 空手道 琉心塾
 白蓮会館 沖縄支部
 極真会館 沖縄県 八重瀬教室
 極真会館 空田道場

大会規則（試合時間・防具）

● 試合時間

クラス		本戦	延長戦	再延長戦	体重判定	最終延長戦 (マスト)	備考
全日本	一般	準々決勝迄	2分	2分	無し	有り	2分
		準決勝以降(女子)	2分	2分	2分	有り	2分
		準決勝以降(男子)	3分	2分	2分	有り	2分
全日本 Jr FINAL CUP	高校生 以下	幼年	1分30秒	1分	無し	無し	1分
		小学生	1分30秒	1分	無し	無し	1分
		中学生	1分30秒	1分	無し	無し	1分
		高校生	2分	1分30秒	無し	無し	1分30秒
K B K	初級	幼年	1分30秒	1分	無し	無し	1分
		小学生	1分30秒	1分	無し	無し	1分
		中学生	1分30秒	1分	無し	無し	1分
		高校生	1分30秒	1分	無し	無し	1分
		シニア/マスターズ	1分30秒	1分	無し	無し	1分
		一般	1分30秒	1分	無し	無し	1分
	選抜 上級	幼年	1分30秒	1分	無し	無し	1分
		小学生	1分30秒	1分	無し	無し	1分
		中学生	1分30秒	1分	無し	無し	1分
		高校生	2分	1分30秒	無し	無し	1分30秒
	上級	シニア/マスターズ	1分30秒	1分	無し	無し	1分
	中級	一般	2分	1分30秒	無し	無し	1分30秒

★全日本(一般)は体重判定を行い、男子無差別級は、体重差10kg以上、女子軽量級は、体重差3kg以上、女子重量級は、体重差5kg以上で、軽い選手の勝ち。差が無い場合、最終延長戦によるマストシステムでの決着となります。

★全日本(一般)以外の全クラスは、体重判定を行わず、最終延長戦はマストシステムでの決着となります。

● 防具（サポーター類）

○ 必須 × 不可 △ 任意

クラス		ヘッド ガード	拳 サポーター	すね サポーター	ひざ サポーター	ファール カップ	胸 サポーター		
全日本	一般	男子	×	×	×	○	×		
		女子	×	×	○	△	○		
全日本 Jr FINAL CUP	高校生 以下	幼年	○	○	○	△	○男子 △女子	×	
		小学生	○	○	○	△	○男子 △女子	×男子 ○女子	
		中学生	○	○	○	△	○男子 △女子	×男子 △女子	
		高校生	△	○	○	○	○男子 △女子	×男子 ○女子	
K B K	初級	幼年	○	○	○	△	○男子 △女子	×	
		小学生	○	○	○	△	○男子 △女子	×男子 △女子	
		中学生	○	○	○	△	○男子 △女子	×男子 △女子	
		高校生	○	○	○	△	○男子 △女子	×男子 ○女子	
		シニア/マスターズ	×	○	○	○	○男子 △女子	×男子 ○女子	
		一般	×	○	○	○	○男子 △女子	×男子 ○女子	
	選抜 上級	幼年	○	○	○	△	○男子 △女子	×	
		小学生	○	○	○	△	○男子 △女子	×男子 △女子	
		中学生	○	○	○	△	○男子 △女子	×男子 △女子	
		高校生	△	○	○	○	○男子 △女子	×男子 ○女子	
		上級	シニア/マスターズ	×	○	○	△	○男子 △女子	×男子 ○女子
		中級	一般	×	○	○	△	○男子 △女子	×男子 ○女子

★ヘッドガード**任意**のクラスで、片方の選手のみヘッドガードを着用している場合、双方の選手がヘッドガードを着用する事。

★マスク着用は任意とします。

★防具類は全て各自所有の物を使用して下さい。(新型コロナウイルス感染防止対策のため、貸し借りは禁止とします。)

★胸サポーターは、プラスチック製のものや、イサミ製のL-8303 インナーチェストより硬質なもの、使用禁止とします。

大会規則（防具の種類）

● ヘッドガード（各自で用意）



- ① 前面にガードがあれば使用可能
- ③ 前面にガードが無ければ全て使用禁止

● 拳サポーター（各自で用意）



- ① 布製は使用可能（極端に薄くなっている場合は使用不可能）
- ② 革製や合皮製のもの、全て使用禁止

● すねサポーター（各自で用意）



- ① 布製であれば、使用可能（ソックスタイプ式）
- ② 布製であれば、使用可能（マジックテープ式）
- ③ 革製や合皮製のもの、全て使用禁止

● ひざサポーター（各自で用意）



- ① ひざのみのガードであれば使用可能
- ② ひざ以外（太ももなど）のガードがあれば全て使用禁止

● 胸サポーター（各自で用意）



- ① 胸部のみであれば硬質、ウレタン共に使用可能
- ② 胸部以外にかかるものは全て使用禁止
- ③ 胸部のみの適正サイズであれば使用可能

● ファールカップ（各自で用意） ★特に規定はありません

● 赤の腰ひも（各自で用意） ★赤コーナでの対戦の場合、着用します

大会規則（試合ルール）

- 一本勝ち
 - ①反則箇所を除く部分への攻撃で3秒以上ダウンさせるか、3秒以上戦意を喪失させた時。
 - ②技あり2本で一本勝ち。
- 技あり
 - ①反則箇所を除く部分への攻撃で一時的にダウンさせるか、一時的に戦意を喪失させた時。
 - ②足掛け技で転倒させタイミング良く倒れた相手に下段突きを決めた時。
- 判定優先順位（審判5人の場合、3人以上が認めた場合有効。 審判3人の場合、2人以上が認めた場合有効。）
一本勝ち > 技あり > ダメージ > 有効打 > 攻撃数 > 積極性

● 反則による「注意、減点、失格」の推移と判定優先順位

反則1	反則2	反則3	反則4
注意1	注意2	注意3	注意4
	(減点1)		(減点2で失格)
		技あり > 注意3	

- 反則
 - ①手技による首から上へ（首含む）の攻撃
 - ②金的蹴り
 - ③頭突き
 - ④倒れている相手に当てる攻撃
 - ⑤背後からの攻撃
 - ⑥掌底押し・正拳押し・つかみ・投げ・手掛け・クリンチ
 - ⑦技のかけ逃げ（蹴ってすぐ倒れる事を繰り返した場合）
 - ⑧何度も場外へ逃げた場合
 - ⑨頭や胸などを故意にあわせている場合
 - ⑩その他、審判が特に反則とみなした場合
 - ⑪反則には悪質なものを除き注意が与えられる
悪意と判断した場合は減点・失格もありうる（応援も含む）

- 失格
 - ①注意4となった場合
 - ②審判の指示に従わない時
 - ③試合時間に遅れた時
 - ④粗暴な振る舞いや悪質な試合態度とみなされた時
 - ⑤応援態度が悪質とみなされた場合にも失格となりうる事がある
 - ⑥規定体重を超えていた場合

- 禁止事項
 - ①判定に対する抗議は一切認めない
 - ②怪我によるテーピングは大会医師、または、それに準ずる者の指示に従い検印をうける
検印が無い場合は取り外しとなります

- 着衣
 - ①ファールカップはズボンの内側に着用する事
 - ②男子のTシャツ（許可なし）は禁止
 - ③帯留めは任意
 - ④ゼッケンは道着の背中に取れないように張り付ける事
 - ⑤ヘアピンなどの使用は禁止
派手なヘアゴムの使用も禁止
 - ⑥審判員が不可とみなしたものは身体から外す事
眼鏡、時計、アクセサリなど

● 表彰対象（全日本ジュニアファイナルカップの場合）

出場人数	優勝	準優勝	三位	四位	八位
2人	○				
3人以上 7人以下	○	○			
8人以上 15人以下	○	○	○		
16人以上	○	○	○	○	
32人以上	○	○	○	○	○

- 注意事項
 - ①大会当日、計量の体重が各クラスの基準を超えている場合、全試合で注意1、または、減点1からのスタート、もしくは、失格になります。（成長期の選手は、体重増加を見込んでの参加をお願い致します。）

基準	処置
1kg未満	成長期を考慮して1kg未満の誤差は認める
1kg以上～2kg未満	全試合で注意1からのスタート
2kg以上～3kg未満	全試合で減点1からのスタート
3kg以上	失格

会場案内と注意事項

● 会場案内

横浜武道館			
場所		用途	備考
1階	武道場 多目的室	ウォーミングアップ場、試合会場となります。	飲食禁止
2階	アリーナ	ウォーミングアップ場、試合会場となります。	飲食禁止
3階	アリーナ	観客席となります。	-

● 注意事項

- ・会場内でのマスク着用は**任意**とします。
- ・防具は各自の試合までに、**必ず**身につけておいて下さい。
- ・各自試合の3試合前には対戦コーナー（白または**赤**コーナー）の周りで待機して下さい。
- ・名前を呼び出されても、試合に出られない場合は、**棄権**とみなし、相手選手の勝ちとなります。
- ・選手のウォーミングアップは、周囲に**迷惑**がかからないように指定の場所で行って下さい。
- ・判定に対する**抗議**は一切認めません。
- ・会場内での**ゴミ**は各自で持ち帰るか適切に処分して下さい。（ポイ捨ては禁止です）
- ・貴重品は各自で**保管**して下さい。紛失した場合の責任は主催者側では負いません。
- ・その他、諸注意が守られない場合は、主催者側判断で**失格**もありえます。
- ・本大会は**武道の大会**であるため、節度ある行動をお願い致します。

● 横浜武道館 案内図

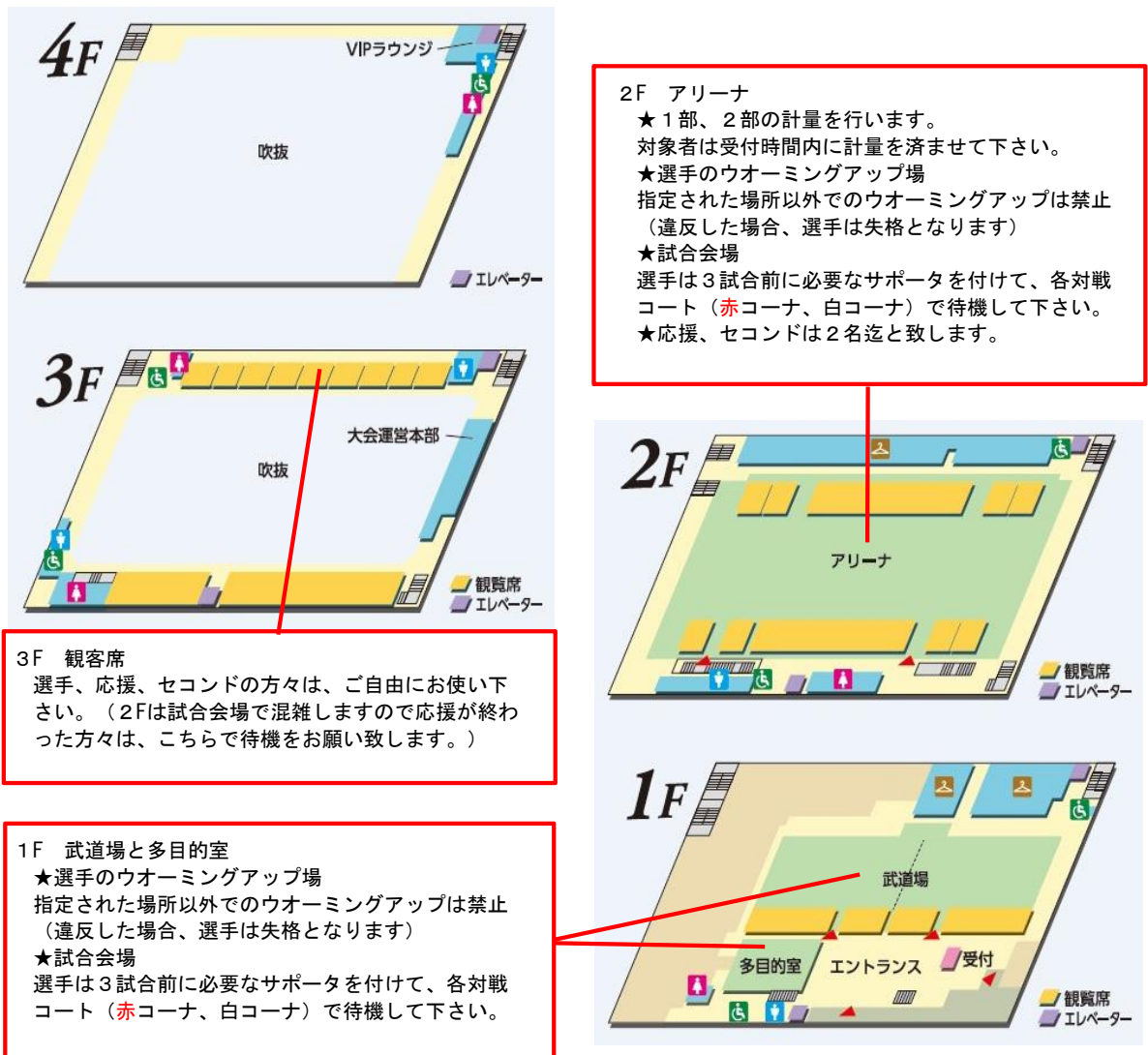

■ □ ■ メ モ 帳 ■ □ ■

Lined page template with 28 horizontal lines.

コート案内

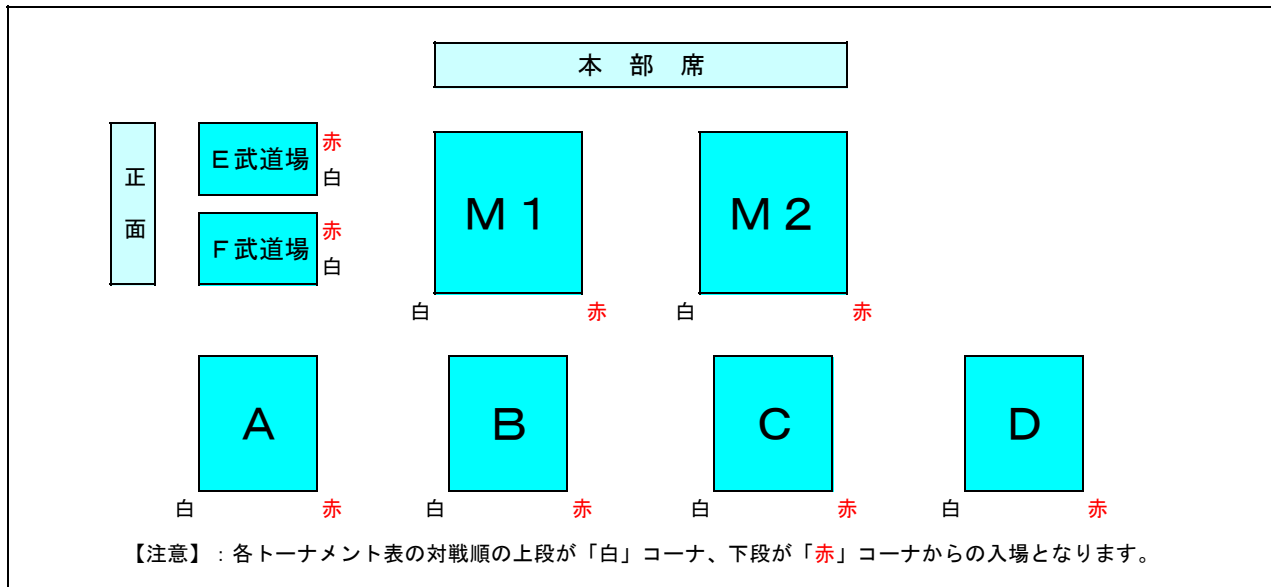

KARATE BATTLE KINGS

Aコート				Bコート					
●KBK	小学2年生女子	選抜	2名	●KBK	幼年(男女混合)	選抜	3名		
●KBK	小学4年生男子	重量 選抜	19名	●KBK	小学3年生男子	選抜	36名		
●KBK	小学5年生男子	軽量 選抜	16名	●KBK	小学4年生女子	選抜	4名		
●KBK	小学5年生男子	重量 選抜	19名	●KBK	小学4年生男子	軽量 選抜	11名		
合計				56名	合計				54名
Cコート				Dコート					
●KBK	小学1年生女子	選抜	4名	●KBK	小学2年生男子	初級	27名		
●KBK	小学1年生男子	選抜	9名	●KBK	小学3年生女子	初級	6名		
●KBK	小学2年生男子	選抜	13名	●KBK	小学5・6年生女子	初級	3名		
●KBK	小学3年生女子	選抜	4名	●KBK	中学1年生男子	初級	6名		
●KBK	シニア男子	初級	14名	●KBK	中学生女子	初級	5名		
●KBK	マスターズ男子	初級	3名	●KBK	中学生男子	初級	4名		
●KBK	一般女子	初級	3名	●KBK	高校生男子	初級	3名		
●KBK	一般男子	初級	6名	●KBK	シニア・マスターズ女子	初級	3名		
合計				56名	合計				57名
Eコート				Fコート					
●KBK	小学3年生男子	初級	24名	●KBK	幼年(男女混合)	初級	18名		
●KBK	小学4年生女子	初級	7名	●KBK	小学1年生男子	初級	19名		
●KBK	小学5年生男子	初級	20名	●KBK	小学1・2年生女子	初級	4名		
●KBK	小学6年生男子	初級	7名	●KBK	小学4年生男子	初級	15名		
合計				58名	合計				56名
M1コート				M2コート					
●KBK	中学生男子	軽量 選抜	8名	●KBK	小学5・6年生女子	選抜	3名		
●KBK	中学生男子	重量 選抜	4名	●KBK	小学6年生男子	軽量 選抜	11名		
●KBK	シニア男子	軽量 上級	8名	●KBK	小学6年生男子	重量 選抜	12名		
●KBK	シニア男子	重量 上級	6名	●KBK	中学1年生男子	軽量 選抜	14名		
●KBK	マスターズ女子	上級	2名	●KBK	中学1年生男子	重量 選抜	3名		
●KBK	マスターズ男子	軽量 上級	3名	●KBK	中学生女子	軽量 選抜	3名		
●KBK	マスターズ男子	重量 上級	5名	●KBK	中学生女子	重量 選抜	2名		
●KBK	一般女子	中級	4名						
●KBK	一般男子	中級	8名						
合計				48名	合計				48名

KARATE BATTLE KINGS Aコート

●小学2年生女子 選抜 2名

(表彰／優勝のみ)

本戦1分30秒→延長1分→最終延長1分(マスト)

1	たまみず いろは 玉水 綺花	昇気館 120cm 20kg	10級 2年2ヶ月	A49	2	ふじもと あん 藤本 杏	極真会館 東京友心会 121cm 22kg	9級 1年5ヶ月
---	-------------------	-------------------	-----------	-----	---	-----------------	-----------------------------	----------

優勝

●小学4年生男子 重量 選抜 19名

(表彰／優勝～4位まで)

本戦1分30秒→延長1分→最終延長1分(マスト)

3	かねこ ゆいと 金子 惟人	極真会館 釘嶋道場 139cm 32kg	7級 3年7ヶ月	A7	12	いしだ れんのすけ 石田 廉之介	極真会館 横浜田中 140cm 40kg	4級 4年11ヶ月
4	さいとう りょうじ 齋藤 凌士	極真会館 大石道場 131cm 33kg	5級 4年5ヶ月	A31	13	ももせ しゅうま 百瀬 章馬	極真勇姿舎 武居道場 140cm 45kg	5級 4年0ヶ月
5	いわさき ひなた 岩崎 日向汰	白蓮会館 湘南鎌倉 134cm 34kg	3級 4年1ヶ月	A8	14	まとば れん 的場 錬	IKON極真 成田道場 140cm 32kg	4級 3年7ヶ月
6	やまだ りくと 山田 陸心	極真会館 門馬道場 137cm 32kg	4級 5年0ヶ月	A1	15	ささき じゅあ 佐々木 樹空	極真会館 門馬道場 143cm 37kg	5級 3年7ヶ月
7	やまもと ごうき 山本 豪己	SKO武心館 130cm 32kg	4級 6年5ヶ月	A43	16	あかばね てっしょう 赤羽 鉄将	武術空手道 拳空道會 142cm 34kg	4級 3年5ヶ月
8	なかじま しゅうま 中嶋 悠雅	極真会館 横浜田中 137cm 37kg	5級 2年7ヶ月	A9	17	おおた こうせい 太田 康晴	極真拳武會 川崎元住吉 140cm 45kg	3級 4年4ヶ月
9	やまぐち れんと 山口 蓮人	極真会館 門馬道場 139cm 40kg	5級 2年8ヶ月	A32	18	たかく けいと 高久 恵翔	極真会館 門馬道場 143cm 39kg	4級 6年6ヶ月
10	ささき こうすけ 佐々木 康介	誠真会館 新座朝霞 139cm 42kg	5級 6年7ヶ月	A10	19	すずき あくる 鈴木 明來	東北 空手道場 147cm 39kg	3級 5年6ヶ月
11	よしもと あおと 吉本 碧人	拳流会館 139cm 45kg	6級 3年3ヶ月	A14	20	はせがわ かんた 長谷川 幹太	極真会館 石神井公園 149cm 45kg	7級 5年1ヶ月

優勝
準優勝

3位
4位

●小学5年生男子 軽量 選抜 16名

(表彰／優勝～4位まで)

本戦1分30秒→延長1分→最終延長1分(マスト)

22	おおた そうま 太田 颯真	誠真会館 杉並道場 134cm 34kg	4級 4年4ヶ月	A15	30	いざわ そら 飯澤 昊	武心塾カラテ 139cm 32kg	6級 3年6ヶ月
23	わたなべ りゅうしん 渡辺 琉心	極真会館 門馬道場 133cm 31kg	4級 5年8ヶ月	A35	31	てるや りいく 照屋 琉衣空	剛柔流 志道館 136cm 34kg	3級 4年6ヶ月
24	みつお そうた 三尾 奏太	空手道 無限勇進会 138cm 33kg	3級 6年11ヶ月	A16	32	つちや かずま 土屋 和真	空手道 無限勇進会 139cm 32kg	無級 3年8ヶ月
25	うえだ ひゅうが 上田 彪雅	翔優會館 135cm 33kg	2級 2年6ヶ月	A45	33	きぐれ せい 木暮 星聖	白蓮会館 山梨支部 139cm 33kg	5級 4年5ヶ月
26	おさの ひなた 小佐野 陽向	極真会館 大石道場 136cm 34kg	3級 4年4ヶ月	A17	34	こまつばら らいあん 小松原 頼安	極真会館 門馬道場 140cm 31kg	3級 7年9ヶ月
27	ながい れんと 永井 漣和	白蓮会館 山梨支部 133cm 34kg	5級 2年3ヶ月	A36	35	ごとう ゆうじろう 後藤 悠次郎	清松会 空手道 143cm 34kg	1級 6年6ヶ月
28	やぎ みしゅう 八木 海柊	実戦空手道 優心塾 137cm 28kg	5級 5年8ヶ月	A18	36	しんたに たいち 新谷 泰知	白蓮会館 湘南鎌倉 147cm 34kg	3級 4年3ヶ月
29	よこた のあ 横田 希空	極真会館 門馬道場 134cm 31kg	5級 5年2ヶ月	A19	37	おおいし ゆうご 大石 結吾	極真会館 大石多摩 145cm 34kg	6級 2年6ヶ月

優勝
準優勝

3位
4位

KARATE BATTLE KINGS Aコート

●小学5年生男子 重量 選抜 19名 (表彰/優勝~4位まで)

本戦1分30秒→延長1分→最終延長1分(マスト)



KARATE BATTLE KINGS Bコート

●幼年(男女混合) 選抜 3名

(表彰/優勝のみ)

本戦1分30秒→延長1分→最終延長1分(マスト)

57	わたなべ えいたろう 渡辺 瑛太郎	実践空手道 佐々木道場	10級 1年1ヶ月 111cm 20kg	得点		B33	得点	58	ふくしま ろん 福島 論	フルコンタ外 カテスクール	10級 2年0ヶ月 112cm 18kg	得点	
58	ふくしま ろん 福島 論	フルコンタ外 カテスクール	10級 2年0ヶ月 112cm 18kg	得点		B42	得点	59	つのだ えいと 角田 瑛心	極真会館 東京友心会	9級 1年7ヶ月 116cm 24kg	得点	
59	つのだ えいと 角田 瑛心	極真会館 東京友心会	9級 1年7ヶ月 116cm 24kg	得点		B49	得点	57	わたなべ えいたろう 渡辺 瑛太郎	実践空手道 佐々木道場	10級 1年1ヶ月 111cm 20kg	得点	

●小学3年生男子 選抜 36名

(表彰/優勝~8位まで)

本戦1分30秒→延長1分→最終延長1分(マスト)

60	わたなべ えいと 渡邊 瑛斗	極真会館 門馬道場	6級 2年2ヶ月 125cm 28kg	B 5	B 21	B 34	B 43	B51 15頁へ	B 44 15頁へ	B 25	78	くろかわ りんたろう 黒川 琳太郎	極真会館 東京友心会	6級 2年6ヶ月 130cm 28kg																																	
61	やぶた つきまさ 藪田 月政	拳蹴武会 中島道場	7級 4年4ヶ月 123cm 24kg	B 5							B 22	B 7	B 1	B 26	B 13	79	やまな たける 山名 武	極真会館 門馬道場	5級 7年2ヶ月 134cm 30kg																												
62	やたべ とうま 谷田部 斗馬	極真会館 大石道場	6級 5年10ヶ月 122cm 24kg	B 6												B 8	B 10	B 2	B 14	80	すずき だいき 鈴木 大喜	翔優會館	4級 5年9ヶ月 132cm 36kg																								
63	さいとう りく 齋藤 利玖	極真会館 東京友心会	6級 6年0ヶ月 125cm 22kg	B 6																B 11	B 12	B 3	B 16	81	あきば えいと 秋葉 英雄道	高橋道場	2級 4年1ヶ月 132cm 27kg																				
64	あづま ときや 我妻 冬季也	極真会館 門馬道場	6級 2年11ヶ月 123cm 23kg	B 7																				B 13	B 14	B 4	B 15	82	わたなべ とあむ 渡辺 叶愛夢	極真会館 門馬道場	6級 2年8ヶ月 128cm 32kg																
65	かとう あおい 加藤 碧海	極真会館 釘嶋道場	6級 4年2ヶ月 128cm 23kg	B 7																								B 15	B 16	B 5	B 17	83	いとう えにし 伊藤 縁	実践空手道 佐々木道場	5級 4年1ヶ月 137cm 25kg												
66	なつい ゆいと 夏井 結仁	極真会館 門馬道場	4級 5年3ヶ月 121cm 22kg	B 8																												B 17	B 18	B 6	B 18	84	なかお こうすけ 中尾 幸資	極真拳武會 菅野道場	5級 5年2ヶ月 136cm 31kg								
67	なかむら つばき 中村 翼	実践空手道 優心塾	7級 4年8ヶ月 127cm 24kg	B 8																																B 19	B 20	B 7	B 19	85	いの ゆいと 飯野 結登	実践空手道 優心塾	6級 5年6ヶ月 136cm 33kg				
68	もとはら ことぶき 本原 寿	空手道 波空会	7級 3年0ヶ月 126cm 24kg	B 1																																				B 20	B 21	B 8	B 20	86	なかむら りゅうき 中村 隆希	極真勇姿會 岡田道場	6級 2年8ヶ月 135cm 28kg
69	みうら とうま 三浦 叶聖	東北 空手道場	6級 0年7ヶ月 128cm 27kg	B 9																																								B 21	B 22	B 9	B 21
70	くにふじ けんしん 國藤 謙真	空拳道 誠心会	10級 4年1ヶ月 131cm 28kg	B 9	B 22	B 23	B 10	B 22	B 22	88	すぐる きょうへい 須黒 慶平	極真会館 大石多摩	8級 2年1ヶ月 137cm 32kg																																		
71	ほしの ゆずき 星野 柚希	極真会館 門馬道場	6級 2年4ヶ月 131cm 25kg	B 10	B 23	B 24	B 11	B 23	B 23	89	ひの こうのすけ 樋野 浩ノ介	誠真会館 杉並道場	6級 2年6ヶ月 138cm 35kg																																		
72	みさき りゅうき 味崎 龍希	極真勇姿會 岡田道場	4級 3年3ヶ月 130cm 28kg	B 10	B 24	B 25	B 12	B 24	B 24	90	こくれ ひろと 小暮 紘湊	天翔塾 鴨居道場	6級 2年8ヶ月 140cm 31kg																																		
73	よしおか はるき 吉岡 晴喜	実践空手道 優心塾	6級 4年8ヶ月 132cm 26kg	B 11	B 25	B 26	B 13	B 25	B 25	91	そうま れんと 相馬 蓮叶	翔優會館	4級 3年2ヶ月 136cm 40kg																																		
74	おおやぎ つねまさ 大八木 恒正	白蓮會館 湘南鎌倉	4級 4年0ヶ月 129cm 29kg	B 11	B 26	B 27	B 14	B 26	B 26	92	こんの たかはる 今野 駿晴	極真会館 門馬道場	6級 2年5ヶ月 140cm 32kg																																		
75	ひらた はるひ 平田 暖陽	翔優會館	4級 5年10ヶ月 134cm 31kg	B 12	B 27	B 28	B 15	B 27	B 27	93	いまい はると 今井 陽仁	空手道 講士館	4級 3年0ヶ月 140cm 38kg																																		
76	すずき えいと 鈴木 瑛心	極真会館 門馬道場	7級 1年0ヶ月 131cm 26kg	B 12	B 28	B 29	B 16	B 28	B 28	94	なかしま ゆうま 中島 侑真	空手道 波空会	7級 3年0ヶ月 135cm 44kg																																		
77	やまだ こうたろう 山田 航太郎	実践空手道 佐々木道場	6級 2年11ヶ月 131cm 29kg	B 2	B 29	B 30	B 17	B 29	B 29	95	くどう ふみや 工藤 史海也	IKON極真 成田道場	3級 5年8ヶ月 145cm 40kg																																		

KARATE BATTLE KINGS Bコート

●小学4年生女子 選抜 4名

(表彰／優勝～準優勝まで)

本戦1分30秒→延長1分→最終延長1分(マスト)

96	すずき みゆと	極真会館	7級	2年1ヶ月
	鈴木 美詩	東京友心会	140cm	42kg
97	こやま しずく	新武会	9級	1年3ヶ月
	小山 寧月		130cm	28kg

優勝	
準優勝	

98	こいけ なつ	実戦空手道	9級	3年8ヶ月
	小池 なつ	優心塾	130cm	26kg
99	さとう かほ	極真会館	6級	3年2ヶ月
	佐藤 果歩	門馬道場	138cm	30kg

●小学4年生男子 軽量 選抜 11名

(表彰／優勝～4位まで)

本戦1分30秒→延長1分→最終延長1分(マスト)

100	もりやま あき	正伝流空手	4級	5年0ヶ月
	森山 瑛	中村道場	126cm	26kg
101	やぎた しゆん	誠真会館	6級	3年0ヶ月
	八木田 隼	東伏見道場	126cm	24kg
102	あめみや こうき	空手道	2級	5年10ヶ月
	雨宮 光希	講士館	136cm	29kg
103	よした はるきよ	極真会館	5級	3年6ヶ月
	吉田 脩清	門馬道場	128cm	29kg
104	たなか ふうま	誠真会館	5級	4年5ヶ月
	田中 颯真	東伏見道場	130cm	29kg
105	たなか しおん	極真会館	8級	2年0ヶ月
	田中 資恩	横浜田中	131cm	24kg

優勝	
準優勝	

3位	
4位	
B53	

106	しが しゅうと	拳蹴武会	6級	5年0ヶ月
	志賀 柊羽	中島道場	138cm	30kg
107	あらい りつき	誠真会館	4級	4年5ヶ月
	荒井 律輝	東伏見道場	133cm	30kg
108	はたの たいすけ	極真会館	5級	6年1ヶ月
	旗野 泰佑	門馬道場	130cm	26kg
109	あだち ひなた	誠真会館	5級	6年0ヶ月
	安達 陽葵	東伏見道場	139cm	29kg
110	てるぬま ゆいと	翔優會館	4級	4年11ヶ月
	照沼 結斗		135cm	30kg
ゼッケン111番 小学4年生男子初級へ変更				

KARATE BATTLE KINGS コート

●小学1年生女子 選抜 4名

(表彰／優勝～準優勝まで)

本戦1分30秒→延長1分→最終延長1分(マスト)

112	みつお りる 三尾 理瑠	空手道 無限勇進会	10級 3年9ヶ月 115cm 20kg
113	にと まりあ 二戸 真莉愛	雷神会館	8級 1年1ヶ月 113cm 22kg

優勝
準優勝

114	ほそい たまき 細井 玲希	極真会館 横浜田中	6級 4年4ヶ月 111cm 18kg
115	やぶた ひなた 藪田 陽詩	拳蹴武会 中島道場	9級 1年4ヶ月 110cm 20kg

●小学1年生男子 選抜 9名

(表彰／優勝～4位まで)

本戦1分30秒→延長1分→最終延長1分(マスト)

116	すずき ひづき 鈴木 陽月	極真勇姿舎 武居道場	10級 2年10ヶ月 116cm 22kg
117	もとはら ほまれ 本原 誉	空手道 波空会	8級 3年0ヶ月 116cm 23kg
118	さくらい きいち 桜井 喜市	実践空手道 佐々木道場	7級 3年1ヶ月 118cm 20kg
119	にわた ゆうせい 庭田 悠生	天翔塾 菊名道場	8級 2年7ヶ月 120cm 20kg

優勝
準優勝

3位
4位

120	よこやま しょうま 横山 翔真	日本空手道 大志会	5級 3年5ヶ月 121cm 25kg
121	いたくら かずと 板倉 和叶	極真会館 大石多摩	10級 0年10ヶ月 123cm 27kg
122	かとう けんたろう 加藤 健太郎	誠真会館 杉並道場	8級 2年5ヶ月 123cm 21kg
123	いそなが たつき 磯長 樹	極真会館 東京友心会	8級 2年5ヶ月 121cm 22kg
124	ほし おうすけ 星 皇丞	極真会館 門馬道場	7級 3年8ヶ月 121cm 21kg

●小学2年生男子 選抜 13名

(表彰／優勝～4位まで)

本戦1分30秒→延長1分→最終延長1分(マスト)

125	なかむら しん 中村 新	実践空手道 佐々木道場	7級 2年5ヶ月 123cm 25kg
126	こんどう よしとも 近藤 喜友	極真会館 釘嶋道場	7級 2年11ヶ月 124cm 22kg
127	たかはし こうせい 高橋 恒成	大鹿道場	10級 0年7ヶ月 116cm 22kg
128	しまだ りゅうと 島田 琉斗	極真会館 東京友心会	8級 1年8ヶ月 126cm 25kg
129	ささき りのん 佐々木 理暖	日本空手道 大志会	5級 4年7ヶ月 124cm 24kg
130	ひらやま けんと 平山 絢士	極真拳武会 川崎元住吉	4級 4年4ヶ月 121cm 21kg

優勝
準優勝

3位
4位

131	さとう しょうま 佐藤 匠真	極真会館 門馬道場	7級 3年2ヶ月 124cm 26kg
132	めかる きいた 銘苺 希泰	極真会館 空田道場	8級 5年3ヶ月 124cm 25kg
133	つのだ はるま 角田 暖真	極真会館 東京友心会	9級 1年7ヶ月 130cm 29kg
134	すがわら しょう 菅原 勝	剛柔流 志道館	6級 3年0ヶ月 132cm 33kg
135	ぬまた けんしょう 沼田 謙翔	空手道 無限勇進会	8級 4年9ヶ月 134cm 32kg
136	いまもと だいき 今本 大暉	誠真会館 杉並道場	7級 2年10ヶ月 140cm 37kg
137	ないとう せいご 内藤 成悟	実践空手道 佐々木道場	9級 1年5ヶ月 140cm 45kg

●小学3年生女子 選抜 4名

(表彰／優勝～準優勝まで)

本戦1分30秒→延長1分→最終延長1分(マスト)

138	ささき うらん 佐々木 羽藍	極真会館 門馬道場	5級 3年7ヶ月 131cm 28kg
139	じしょう さら 慈性 彩良	優至会 塚本道場	5級 3年4ヶ月 138cm 31kg

優勝
準優勝

140	とせの さくら 東瀬野 桜	極真拳武会 埼京支部	9級 1年7ヶ月 140cm 34kg
141	こばやし みお 小林 実桜	極真会館 武蔵会	8級 5年0ヶ月 133cm 37kg

KARATE BATTLE KINGS コート

●シニア男子 初級 14名

(表彰／優勝～4位まで)

本戦1分30秒→延長1分→最終延長1分(マスト)

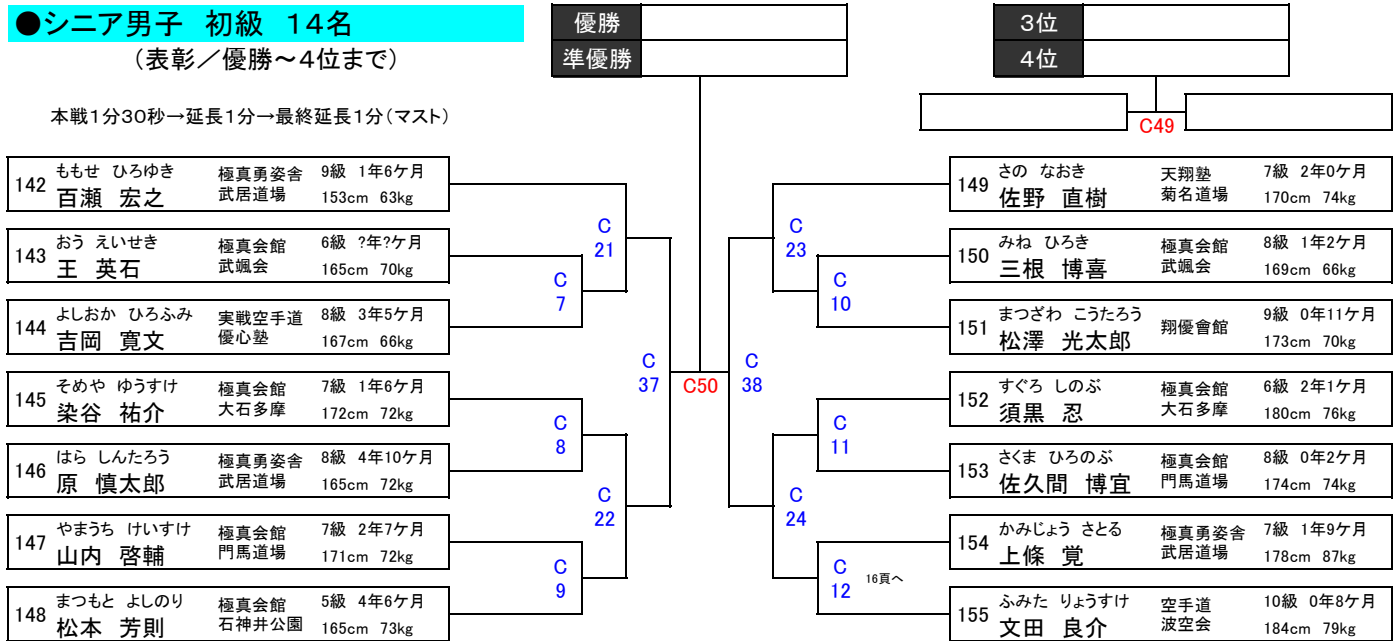

●マスターズ男子 初級 3名

(表彰／優勝のみ)

本戦1分30秒→延長1分→最終延長1分(マスト)

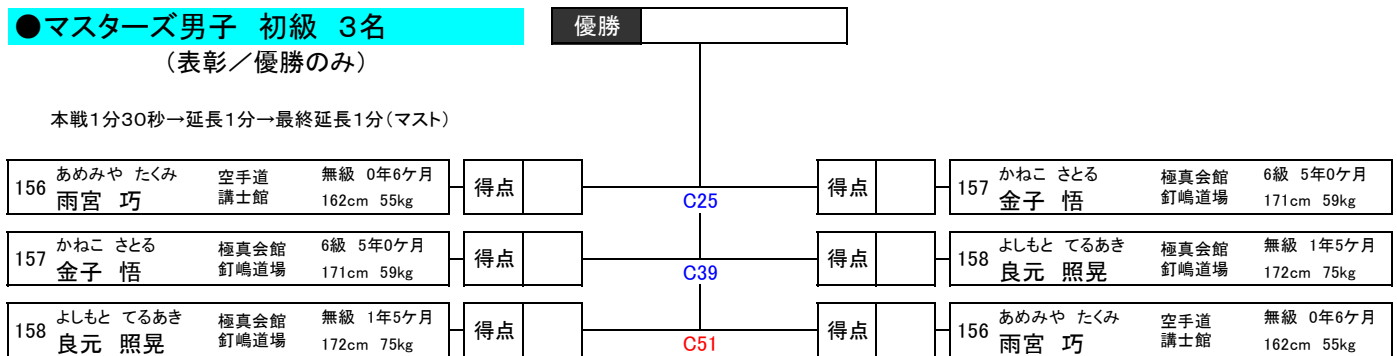

●一般女子 初級 3名

(表彰／優勝のみ)

本戦1分30秒→延長1分→最終延長1分(マスト)

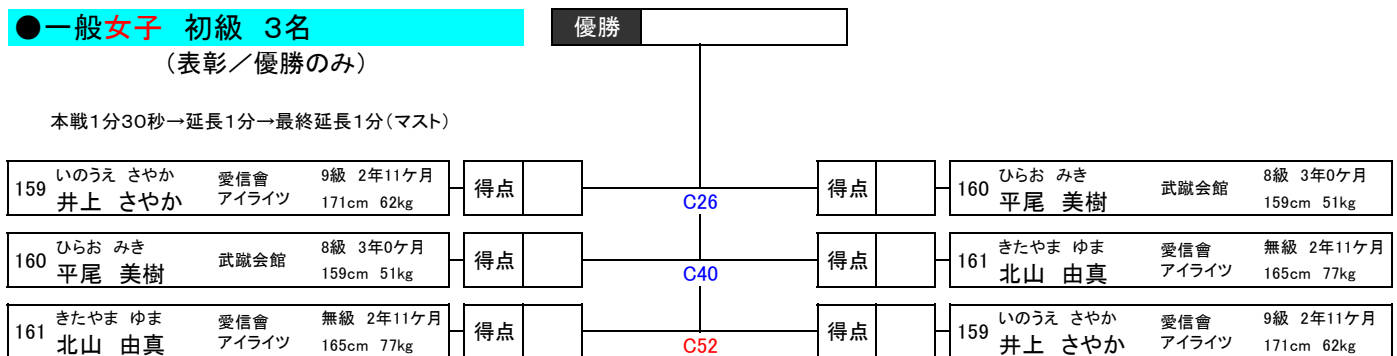

●一般男子 初級 6名

(表彰／優勝～準優勝まで)

本戦1分30秒→延長1分→最終延長1分(マスト)

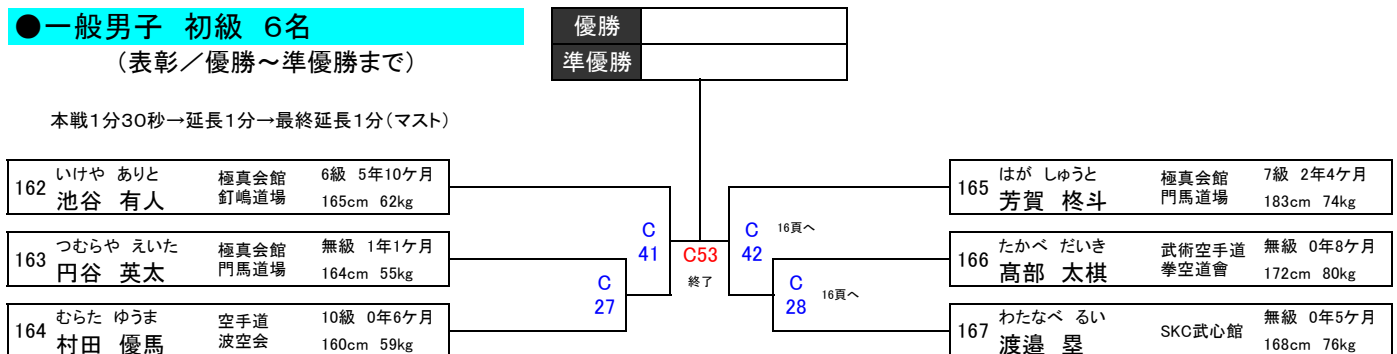

KARATE BATTLE KINGS Dコート

●小学2年生男子 初級 27名

(表彰／優勝～4位まで)

本戦1分30秒→延長1分→最終延長1分(マスト)

			優勝				3位				4位	
			準優勝									
168	うちだ ふうが 内田 楓臥	新武会 7級 4年2ヶ月 118cm 22kg	D 12	D 46	D 32	D 16	181	たなか はるま 田中 陽真	誠真会館 8級 1年9ヶ月 130cm 26kg	D 45	D 6	
169	まつかわ まなと 松川 優翔	極真会館 9級 2年6ヶ月 121cm 23kg					182	ながやま りくと 長山 陸人	極真会館 無級 0年8ヶ月 120cm 25kg			
170	さくま つばき 佐久間 つばき	極真会館 無級 0年2ヶ月 116cm 17kg					183	なか りんたろう 名嘉 凜太郎	極真会館 無級 1年3ヶ月 125cm 27kg			
171	つつみ ゆう 堤 悠結	極真会館 9級 2年10ヶ月 124cm 21kg					184	よしだ みなと 吉田 湊大	極真会館 7級 1年4ヶ月 128cm 31kg			
172	ながおか いつき 長岡 樹	極真会館 8級 2年4ヶ月 124cm 23kg					185	はやせ あおい 早瀬 碧	天翔塾 8級 3年6ヶ月 130cm 26kg			
173	さいとう けんめい 斎藤 健明	翔優會館 10級 0年6ヶ月 127cm 24kg					186	いがらし はるき 五十嵐 波希	極真会館 9級 1年4ヶ月 130cm 25kg			
174	かわぐち ゆうげん 川口 雄源	誠真会館 8級 2年2ヶ月 122cm 22kg					187	おざわ あお 小澤 青央	翔優會館 9級 1年2ヶ月 127cm 25kg			
175	たなべ りょうが 田邊 良河	士道館 8級 1年5ヶ月 127cm 24kg					188	おおば たくま 大場 拓真	極真会館 9級 1年10ヶ月 133cm 40kg			
176	ひろせ かいと 廣瀬 權斗	極真会館 9級 1年4ヶ月 124cm 25kg					189	ひらた かずき 平田 和樹	誠真会館 9級 2年10ヶ月 130cm 28kg			
177	もりた しゆう 森田 士雄	天翔塾 9級 3年5ヶ月 125cm 23kg					190	しらくら なりまさ 白倉 成政	武術空手道 10級 1年7ヶ月 125cm 25kg			
178	ひろおか あきひと 廣岡 義人	大鹿道場 10級 0年4ヶ月 120cm 26kg					191	しまぎき とわ 島崎 翔和	空手道 8級 2年0ヶ月 128cm 25kg			
179	きりき ともや 桐木 智也	誠真会館 8級 4年2ヶ月 127cm 29kg					192	ひらお るき 平尾 琉樹	武蹴会館 9級 4年1ヶ月 129cm 23kg			
180	しのはら そうすけ 篠原 壮佑	空手道 7級 3年0ヶ月 124cm 24kg					193	はまもと りんたろう 濱本 倫太郎	天翔塾 8級 3年0ヶ月 132cm 26kg			
			194	あさおか いつき 浅岡 樹	極真会館 8級 2年0ヶ月 130cm 29kg							

●小学3年生女子 初級 6名

(表彰／優勝～準優勝まで)

本戦1分30秒→延長1分→最終延長1分(マスト)

			優勝						
			準優勝						
195	かみだいら すず 上平 すず	実戦空手道 8級 2年6ヶ月 127cm 27kg	D 34	D 47	D 35	198	いまむら まな 今村 愛菜	極真会館 7級 1年7ヶ月 131cm 26kg	
196	たきかわ ゆあ 滝川 夢純	極真会館 8級 1年0ヶ月 125cm 25kg				199	いしかわ あいり 石川 愛織	武術空手道 10級 1年0ヶ月 132cm 40kg	
197	こばやし まほ 小林 真帆	空手道 10級 0年6ヶ月 128cm 28kg				200	おくら いろは 小倉 彩葉	士道館 7級 0年10ヶ月 134cm 30kg	

●小学5・6年生女子 初級 3名

(表彰／優勝のみ)

本戦1分30秒→延長1分→最終延長1分(マスト)

			優勝						
201	うえの あいり 上野 愛莉	極真拳武會 8級 2年11ヶ月 152cm 41kg	D 26	D 36	D 48	202	えのもと あいり 榎本 彩莉	誠真会館 6級 3年2ヶ月 148cm 55kg	
202	えのもと あいり 榎本 彩莉	誠真会館 6級 3年2ヶ月 148cm 55kg				203	ぐんじ あさひ 郡司 あさひ	極真会館 6級 3年11ヶ月 154cm 41kg	
203	ぐんじ あさひ 郡司 あさひ	極真会館 6級 3年11ヶ月 154cm 41kg				201	うえの あいり 上野 愛莉	極真拳武會 8級 2年11ヶ月 152cm 41kg	

KARATE BATTLE KINGS Dコート

● 中学1年生男子 初級 6名

(表彰／優勝～準優勝まで)

本戦1分30秒→延長1分→最終延長1分(マスト)

204	おの はるき 小野 晴生	空拳道 誠心会	5級 6年0ヶ月 164cm 57kg	D 37	D49	207	さとう はるき 佐藤 遥輝	空拳道 誠心会	8級 5年8ヶ月 158cm 68kg	
205	さとう かずま 佐藤 和真	空手道 波空会	5級 3年11ヶ月 150cm 42kg			D 28	208	しらくら まさむね 白倉 政宗	武術空手道 拳空道會	無級 0年7ヶ月 164cm 52kg
206	おさだ れんたろう 長田 連太郎	武蹴会館	準10級 1年7ヶ月 138cm 38kg			D 27	209	ささき はるき 佐々木 遥生	極真会館 武颯会	7級 4年0ヶ月 167cm 58kg

優勝
準優勝

● 中学生女子 初級 5名

(表彰／優勝～準優勝まで)

本戦1分30秒→延長1分→最終延長1分(マスト)

210	よしだ りむ 吉田 莉歩	武術空手道 拳空道會	6級 3年8ヶ月 150cm 39kg	D 39	D50	212	ふじもと りかこ 藤本 理花子	極真会館 高橋道場	5級 4年0ヶ月 155cm 53kg	
211	あさの こころ 浅野 心	極真会館 東京墨田	6級 2年2ヶ月 158cm 49kg			D 29	213	ささき ありい 佐々木 愛凜衣	空手道 波空会	5級 0年7ヶ月 153cm 49kg
214	たかく あかり 高久 明日璃	愛信會 アイライツ	無級 1年0ヶ月 163cm 56kg			D 40	214	たかく あかり 高久 明日璃	愛信會 アイライツ	無級 1年0ヶ月 163cm 56kg

優勝
準優勝

● 中学生男子 初級 4名

(表彰／優勝～準優勝まで)

本戦1分30秒→延長1分→最終延長1分(マスト)

215	はまだ こうき 浜田 光樹	空手道 波空会	無級 0年6ヶ月 165cm 74kg	D 41	D51	217	うえの ゆうた 上野 夢太	空手道 波空会	8級 0年5ヶ月 167cm 60kg
216	みどりかわ れんすけ 緑川 蓮輔	極真会館 武颯会	8級 6年8ヶ月 162cm 53kg			D 42	218	うつみ だい 内海 大	極真会館 釘嶋道場

優勝
準優勝

● 高校生男子 初級 3名

(表彰／優勝のみ)

本戦1分30秒→延長1分→最終延長1分(マスト)

219	たけだ じゅんぺい 武田 純平	白蓮会館 山梨支部	5級 1年6ヶ月 170cm 55kg	得点	D30	得点	220	みどりかわ こうすけ 緑川 洸輔	極真会館 武颯会	6級 6年8ヶ月 160cm 63kg	得点	
220	みどりかわ こうすけ 緑川 洸輔	極真会館 武颯会	6級 6年8ヶ月 160cm 63kg	得点		D43	得点	221	なかむら ゆうた 中村 宥太	極真会館 石神井公園	8級 1年2ヶ月 170cm 62kg	得点
221	なかむら ゆうた 中村 宥太	極真会館 石神井公園	8級 1年2ヶ月 170cm 62kg	得点		D52	得点	219	たけだ じゅんぺい 武田 純平	白蓮会館 山梨支部	5級 1年6ヶ月 170cm 55kg	得点

優勝

● シニア・マスターズ女子 初級 3名

(表彰／優勝のみ)

本戦1分30秒→延長1分→最終延長1分(マスト)

222	たかく かずえ 高久 一恵	愛信會 アイライツ	8級 2年0ヶ月 157cm 56kg	得点	D31 18頁へ	得点	223	ほうり あさひ 祝 朝日	極真会館 大石道場	8級 0年8ヶ月 167cm 56kg	得点	
223	ほうり あさひ 祝 朝日	極真会館 大石道場	8級 0年8ヶ月 167cm 56kg	得点		D44 18頁へ	得点	224	ゆあさ わこ 湯浅 和子	愛信會 アイライツ	10級 2年0ヶ月 159cm 63kg	得点
224	ゆあさ わこ 湯浅 和子	愛信會 アイライツ	10級 2年0ヶ月 159cm 63kg	得点		D53	得点	222	たかく かずえ 高久 一恵	愛信會 アイライツ	8級 2年0ヶ月 157cm 56kg	得点

優勝

KARATE BATTLE KINGS Eコート

●小学3年生男子 初級 24名

(表彰／優勝～4位まで)

本戦1分30秒→延長1分→最終延長1分(マスト)

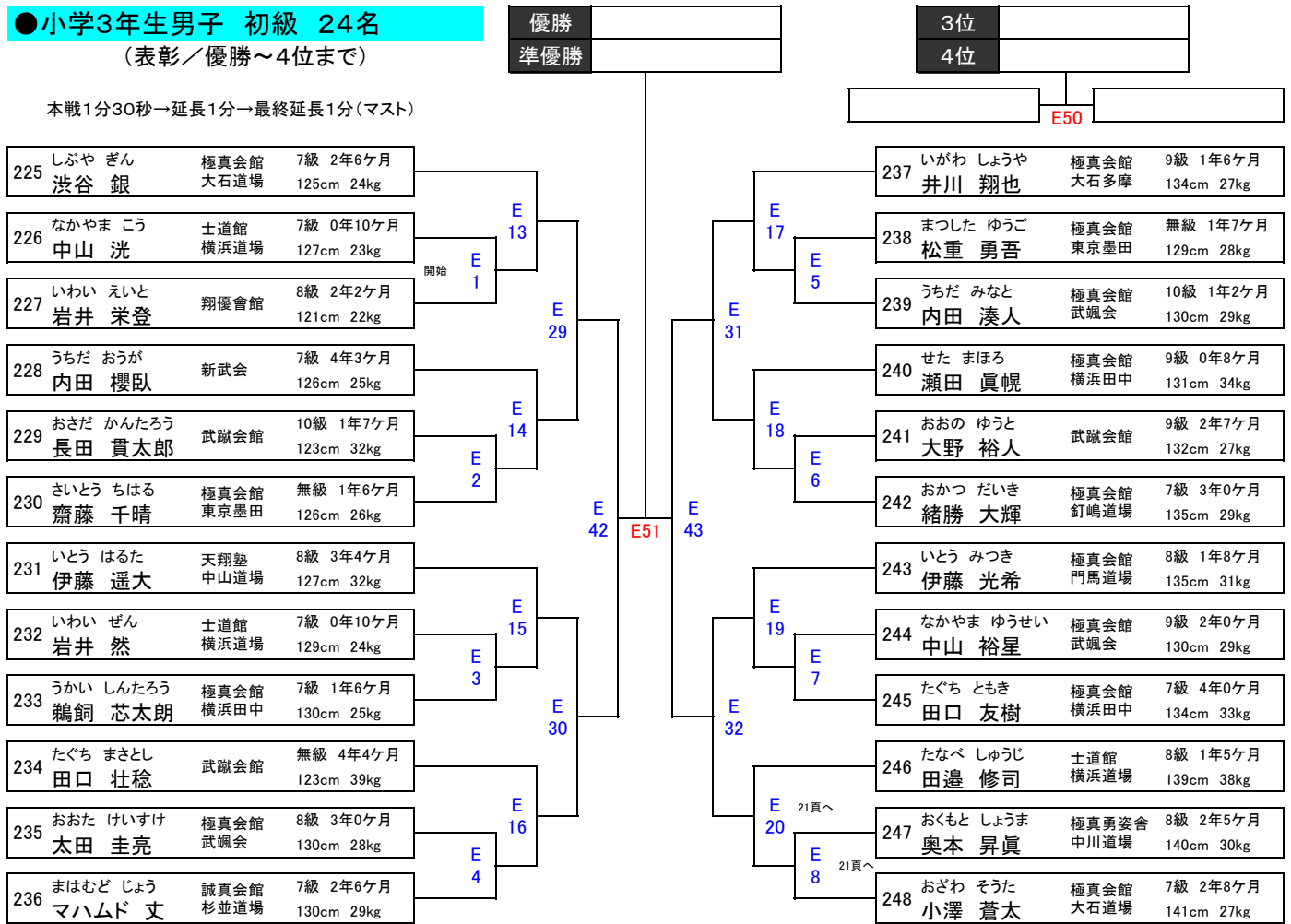

●小学4年生女子 初級 7名

(表彰／優勝～準優勝まで)

本戦1分30秒→延長1分→最終延長1分(マスト)

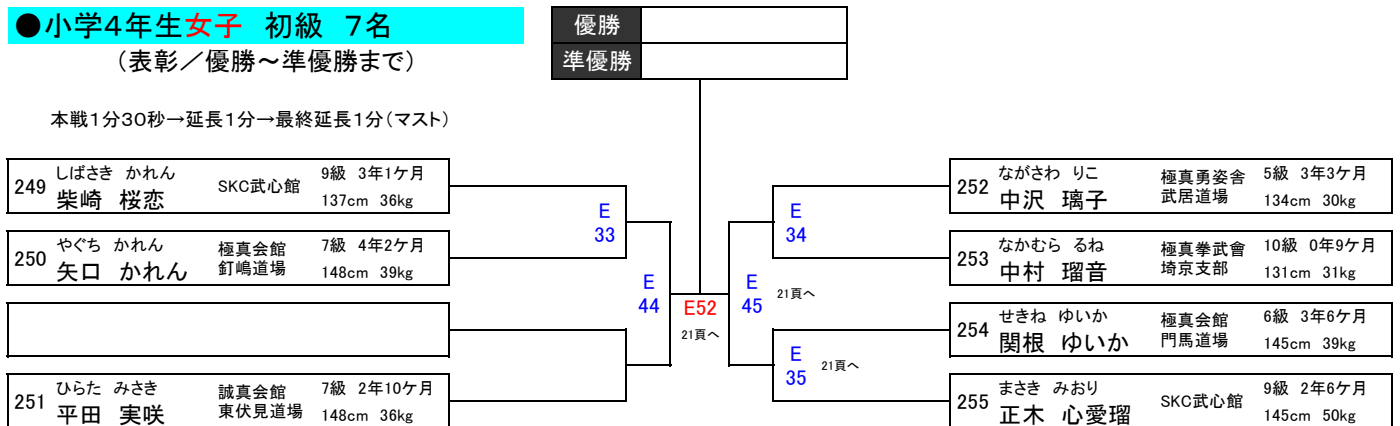

KARATE BATTLE KINGS Eコート

●小学5年生男子 初級 20名 (表彰/優勝~4位まで)

本戦1分30秒→延長1分→最終延長1分(マスト)



●小学6年生男子 初級 7名 (表彰/優勝~準優勝まで)

本戦1分30秒→延長1分→最終延長1分(マスト)

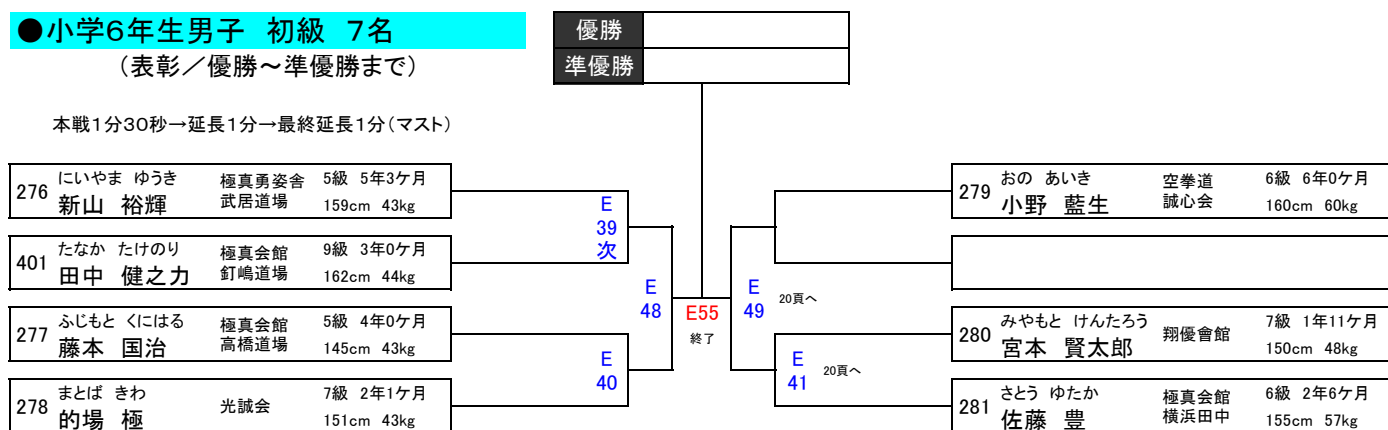

KARATE BATTLE KINGS Fコート

●幼年(男女混合) 初級 18名 (表彰/優勝~4位まで)

本戦1分30秒→延長1分→最終延長1分(マスト)

優勝				3位			
準優勝				4位			
282	まさき あきほ 正木 愛希穂	SKC武心館 99cm 16kg	無級 1年1ヶ月				
283	ひろい とわ 廣井 翔和	極真勇姿舎 武居道場	無級 0年11ヶ月	F 6			
284	おおいし けいと 大石 慶斗	極真会館 釘嶋道場	無級 0年2ヶ月		F 28		
285	つじみち はるか 辻道 陽花	極真会館 大石道場	10級 0年10ヶ月	F 7			
286	ふるがき れお 古垣 玲於	光誠会	無級 0年4ヶ月		F 40		
287	やまな あゆみ 山名 歩未	極真会館 門馬道場	9級 2年7ヶ月	F 8			
288	ゆかわ あきと 湯川 耀登	極真会館 横浜田中	8級 2年1ヶ月		F 29		
289	おざわ じゅん 小澤 潤	極真会館 大石道場	10級 1年10ヶ月	F 9			
290	あだち れい 安達 嶺	空手道 波空会	10級 0年8ヶ月	開始 F 1			
291	すずき おと 鈴木 鳳叶	極真会館 門馬道場	8級 2年6ヶ月		F 10		
292	みやじま ろあ 宮嶋 ロア	極真勇姿舎 武居道場	9級 1年0ヶ月		F 30		
293	ささき りは 佐々木 理羽	日本空手道 大志会	9級 1年3ヶ月		F 11		
294	わがつま たいき 我妻 泰気	極真会館 大石多摩	無級 1年4ヶ月		F 41		
295	どえい たいし 土永 泰史	空手道 波空会	無級 0年2ヶ月		F 12		
296	まさき たける 正木 建希瑠	SKC武心館	無級 1年6ヶ月		F 31		
297	いとう はるき 伊藤 榛希	極真会館 門馬道場	8級 1年8ヶ月		F 13		
298	つばい ここは 坪井 心葉	極真会館 大石道場	10級 2年5ヶ月		F 2		
299	いしかわ りゅうと 石川 琉翔	武術空手道 拳空道會	10級 1年0ヶ月				

●小学1年生男子 初級 19名 (表彰/優勝~4位まで)

本戦1分30秒→延長1分→最終延長1分(マスト)

優勝				3位			
準優勝				4位			
300	ささき さくと 佐々木 咲翔	空手道 講士館	8級 2年7ヶ月				
301	みやけ たけとし 三宅 雄智	空手道 波空会	9級 2年3ヶ月	F 14			
302	ひろこ かなた 平子 夏向	極真会館 門馬道場	7級 3年1ヶ月		F 32		
303	えのきだ たいせい 榎田 泰清	極真会館 釘嶋道場	無級 0年6ヶ月	F 15			
304	はしもと そういちろう 橋本 蒼一郎	極真会館 大石多摩	10級 1年6ヶ月	F 3			
305	わたなべ かい 渡辺 楓唯	極真会館 門馬道場	7級 2年7ヶ月		F 42		
306	やぎた りょう 八木田 凌	誠真会館 東伏見道場	9級 1年6ヶ月	F 16			
307	なかむら ひなた 中村 穂太	極真勇姿舎 岡田道場	8級 2年8ヶ月		F 33		
308	なかはら れんと 中原 蓮人	極真会館 石神井公園	9級 3年0ヶ月	F 17			
309	ながせ みなと 長瀬 湊人	極真会館 門馬道場	7級 3年0ヶ月		F 18		
310	てるめま あやと 照沼 綾斗	翔優會館	8級 2年11ヶ月		F 34		
311	かみじょう やまと 上條 矢晨人	極真勇姿舎 武居道場	10級 1年10ヶ月		F 19		
312	あんびる しずき 安蒜 静義	極真会館 武颯会	9級 ?年?ヶ月	F 4			
313	まつもと ともひで 松延 燈秀	極真会館 大石多摩	10級 1年6ヶ月		F 43		
314	おおさか げん 大坂 源	空手道 波空会	9級 2年1ヶ月		F 20		
315	いまむら ひろと 今村 紘人	極真会館 門馬道場	8級 1年7ヶ月		F 35		
316	やすおか まさと 安岡 大翔	空手道 講士館	8級 2年5ヶ月		F 21		
317	うえの ようた 上野 耀大	極真拳武會 横浜支部	8級 2年11ヶ月		F 5		
318	さとう あさひ 佐藤 旭	極真会館 大石多摩	10級 2年1ヶ月				

KARATE BATTLE KINGS Fコート

●小学1・2年生女子 初級 4名

(表彰／優勝～準優勝まで)

本戦1分30秒→延長1分→最終延長1分(マスト)

319	あさの はな 浅野 晴菜	天翔塾 鴨居道場	10級 1年1ヶ月 131cm 27kg
320	しばさき ひまり 柴崎 陽葵	SKC武心館	9級 3年1ヶ月 121cm 24kg

優勝	
準優勝	

321	いとう かれん 伊藤 かれん	実戦空手道 優心塾	10級 2年8ヶ月 113cm 22kg
322	なかお れいこ 中尾 玲衣子	極真拳武會 菅野道場	9級 2年4ヶ月 120cm 23kg

●小学4年生男子 初級 15名

(表彰／優勝～4位まで)

本戦1分30秒→延長1分→最終延長1分(マスト)

323	まつもと ゆうた 松本 優太	極真会館 東京墨田	8級 3年4ヶ月 123cm 23kg
324	はやし たくま 林 拓磨	光誠会	6級 5年8ヶ月 130cm 27kg
325	まつざわ はる 松澤 遥	翔優會館	9級 0年11ヶ月 129cm 29kg
326	ながお いつき 長尾 乙毅	誠真会館 杉並道場	7級 2年0ヶ月 137cm 32kg
327	まつかわ ゆいと 松川 結翔	極真会館 釘嶋道場	7級 3年7ヶ月 135cm 35kg
328	みうら かいり 三浦 魁理	翔優會館	5級 3年0ヶ月 131cm 26kg
329	ほそい りょうすけ 細井 玲佑	極真会館 横浜田中	5級 5年0ヶ月 126cm 29kg

優勝	
準優勝	

3位	
4位	

330	もり はるま 森 悠真	誠真会館 新座朝霞	6級 5年6ヶ月 129cm 40kg
111	たなか つねとみ あだん 田中 つねとみ アダン	極真会館 釘嶋道場	9級 3年0ヶ月 144cm 31kg
331	いのうえ ごうき 井上 豪貴	空手道 波空会	6級 3年4ヶ月 134cm 30kg
332	たに まさなり 谷 真也	武藏会館	9級 5年7ヶ月 135cm 32kg
333	いのうえ やまと 井上 大和	新武会	9級 1年4ヶ月 140cm 43kg
334	あいはら ひなた 相原 陽向	翔優會館	5級 2年10ヶ月 138cm 36kg
335	さの いずき 佐野 稜樹	天翔塾 菊名道場	無級 2年0ヶ月 140cm 48kg
336	はやかわ かずき 早川 一輝	武術空手道 拳空道會	8級 1年6ヶ月 148cm 45kg

KARATE BATTLE KINGS M1コート

●中学生男子 軽量 選抜 8名

(表彰／優勝～4位まで)

本戦1分30秒→延長1分→最終延長1分(マスト)

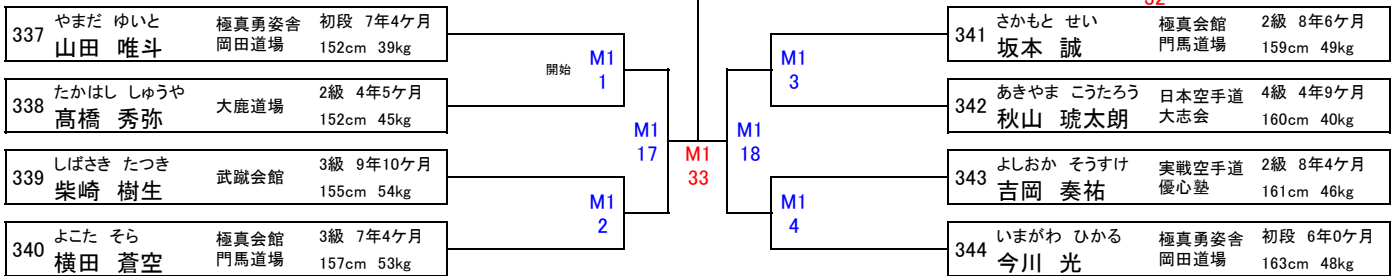

●中学生男子 重量 選抜 4名

(表彰／優勝～準優勝まで)

本戦1分30秒→延長1分→最終延長1分(マスト)

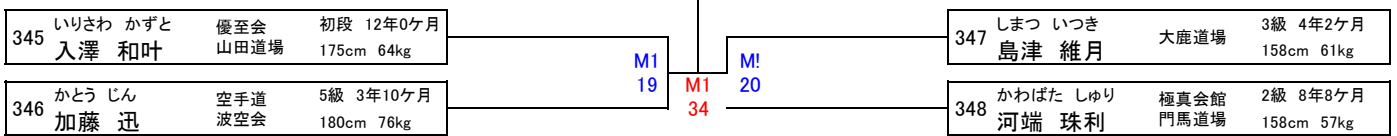

●シニア男子 軽量 上級 8名

(表彰／優勝～4位まで)

本戦1分30秒→延長1分→最終延長1分(マスト)

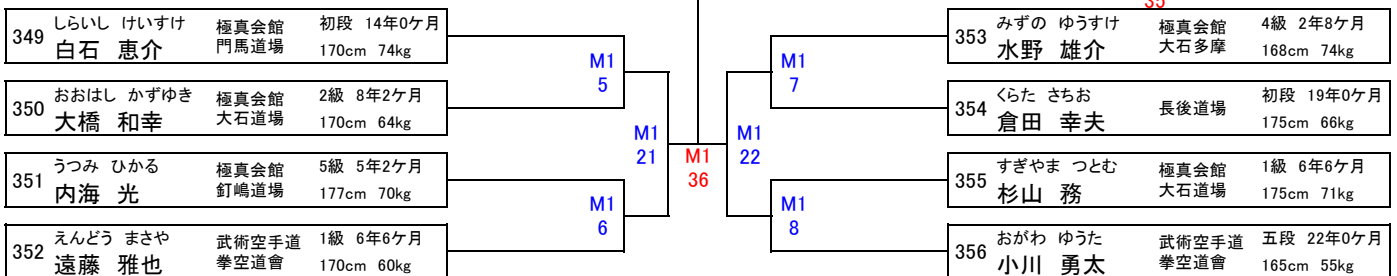

●シニア男子 重量 上級 6名

(表彰／優勝～準優勝まで)

本戦1分30秒→延長1分→最終延長1分(マスト)

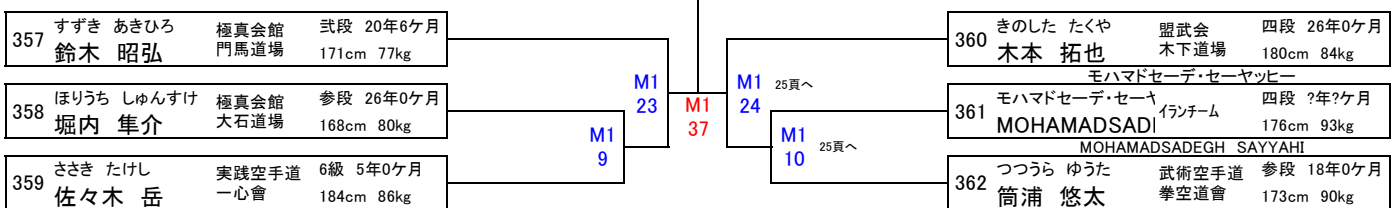

●マスターズ女子 上級 2名

(表彰／優勝のみ)

本戦1分30秒→延長1分→最終延長1分(マスト)



KARATE BATTLE KINGS M1コート

●マスターズ男子 軽量 上級 3名

(表彰／優勝のみ)

本戦1分30秒→延長1分→最終延長1分(マスト)

365	くどう たつや 工藤 達也	極真会館 武颯会	初段 7年10ヶ月 168cm 56kg	得点		M1 11	得点		366	こばやし まさひろ 小林 正弘	秀武会 荒川サークル	初段 16年0ヶ月 178cm 72kg	得点	
366	こばやし まさひろ 小林 正弘	秀武会 荒川サークル	初段 16年0ヶ月 178cm 72kg	得点		M1 25	得点		367	おおした ひさたろう 大下久太郎	極真拳武会 埼京支部	1級 9年6ヶ月 174cm 75kg	得点	
367	おおした ひさたろう 大下久太郎	極真拳武会 埼京支部	1級 9年6ヶ月 174cm 75kg	得点		M1 39	得点		365	くどう たつや 工藤 達也	極真会館 武颯会	初段 7年10ヶ月 168cm 56kg	得点	

●マスターズ男子 重量 上級 5名

(表彰／優勝～準優勝まで)

本戦1分30秒→延長1分→最終延長1分(マスト)

368	よしだ あきお 吉田 紹男	極真会館 大石道場	初段 12年2ヶ月 170cm 80kg			M1 26			370	ささふ まさる 佐々布 勝	極真会館 大石道場	2級 10年0ヶ月 177cm 75kg		
369	きくち かずひろ 菊池 和弘	実践空手道 一心會	3級 4年7ヶ月 172cm 88kg			M1 40			371	こばやし けんゆう 小林 謙祐	極真会館 石神井公園	4級 7年0ヶ月 178cm 85kg		
									372	さとう やすのり 佐藤 泰典	極真会館 門馬道場	1級 11年8ヶ月 180cm 78kg		

●一般女子 中級 4名

(表彰／優勝～準優勝まで)

本戦2分→延長1分30秒→最終延長1分30秒(マスト)

373	おおさわ いよ 大澤 伊世	愛信會 アイライツ	8級 2年9ヶ月 152cm 50kg			M1 28			375	おきとう めぐみ 沖藤 めぐみ	愛信會 アイライツ	7級 3年0ヶ月 179cm 79kg		
374	さとう とわ 佐藤 とわ	極真拳武会 埼京支部	3級 3年5ヶ月 156cm 54kg			M1 41			376	とおじ ゆきな 通事 倅菜	淑徳巣鴨 空手道部	1級 1年9ヶ月 155cm 57kg		

●一般男子 中級 8名

(表彰／優勝～4位まで)

本戦2分→延長1分30秒→最終延長1分30秒(マスト)

377	うちだ よしあき 内田 好昭	極真会館 武颯会	8級 0年10ヶ月 163cm 65kg			M1 13			381	うえだ あつし 上田 篤史	極真会館 武颯会	7級 3年4ヶ月 169cm 65kg		
378	ふじわら たくま 藤原 琢晨	極真会館 石神井公園	8級 3年6ヶ月 164cm 67kg			M1 30			382	さの もとき 佐野 元紀	愛信會 アイライツ	9級 3年0ヶ月 183cm 68kg		
379	うちだ てんま 内田 天真	実践空手道 一心會	5級 2年0ヶ月 168cm 63kg			M1 14			383	ぬくい けんたろう 貫井 健太郎	天翔塾 菊名道場	8級 2年0ヶ月 182cm 74kg		
380	たかく かおる 高久 絢光	愛信會 アイライツ	10級 1年6ヶ月 176cm 61kg			M1 43 終了			384	つばき しょうご 椿 祥悟	極真会館 大石道場	3級 10年11ヶ月 168cm 73kg		

KARATE BATTLE KINGS M2コート

●小学5・6年生女子 選抜 3名

(表彰／優勝のみ)

本戦1分30秒→延長1分→最終延長1分(マスト)

385	きた さくら 北 さくら	実戦空手道 優心塾	3級 8年7ヶ月 143cm 33kg	得点		M2 15	得点		386	ひろせ ゆの 廣瀬 優乃	白蓮会館 山梨支部	5級 1年0ヶ月 139cm 34kg
386	ひろせ ゆの 廣瀬 優乃	白蓮会館 山梨支部	5級 1年0ヶ月 139cm 34kg	得点		M2 30	得点		387	くまざわ ちあき 熊澤 千秋	極真会館 釘嶋道場	5級 4年4ヶ月 131cm 29kg
387	くまざわ ちあき 熊澤 千秋	極真会館 釘嶋道場	5級 4年4ヶ月 131cm 29kg	得点		M2 39	得点		385	きた さくら 北 さくら	実戦空手道 優心塾	3級 8年7ヶ月 143cm 33kg

●小学6年生男子 軽量 選抜 11名

(表彰／優勝～4位まで)

本戦1分30秒→延長1分→最終延長1分(マスト)

388	みうら はると 三浦 遙斗	東北 空手道場	2級 2年5ヶ月 146cm 37kg			M2 16			393	やまぐち けいと 山口 慶人	極真会館 門馬道場	4級 5年1ヶ月 149cm 39kg
389	ささき たかのすけ 佐々木 隆之介	極真会館 門馬道場	4級 5年6ヶ月 150cm 34kg	開始	M2 1	M2 31			394	かの きょうた 鹿野 京汰	松島 空手道場	4級 5年8ヶ月 150cm 39kg
390	やまもと ぎんじ 山本 銀二	白蓮会館 山梨支部	2級 5年7ヶ月 138cm 32kg			M2 17			395	おおはた ぜん 大島 繕	北真館	2級 3年7ヶ月 142cm 37kg
391	すずき じょう 鈴木 穰	極真会館 門馬道場	4級 4年4ヶ月 150cm 33kg			M2 18			396	はんざわ けいご 半澤 慶梧	東北 空手道場	1級 5年1ヶ月 149cm 38kg
						M2 19			397	さいとう ひろき 齋藤 祐樹	極真勇姿舎 武居道場	3級 5年4ヶ月 150cm 40kg
392	あべ しょうご 阿部 将吾	極真会館 釘嶋道場	5級 3年8ヶ月 146cm 39kg	棄権		M2 2			398	はが ゆいと 芳賀 維斗	極真会館 門馬道場	3級 7年0ヶ月 158cm 41kg

●小学6年生男子 重量 選抜 12名

(表彰／優勝～4位まで)

本戦1分30秒→延長1分→最終延長1分(マスト)

399	にと まひろ 二戸 雅大	雷神会館	初段 8年10ヶ月 150cm 42kg			M2 20			405	ひらこ けいご 平子 恵悟	極真会館 門馬道場	3級 7年0ヶ月 156cm 47kg
400	なかまる しんのすけ 中丸 慎之助	翔優會館	3級 4年0ヶ月 154cm 42kg			M2 4			406	きたがわ いたる 北川 至路	極真会館 横浜田中	1級 6年2ヶ月 154cm 51kg
	ゼッケン401番 小学6年生男子初級へ変更					M2 5			407	しまこし りゅうせい 島越 龍政	誠真会館 東伏見道場	3級 5年0ヶ月 152cm 50kg
402	たきむら えいた 滝村 瑛太	翔優會館	1級 6年7ヶ月 151cm 42kg			M2 21			408	なかもと かずき 中本 一輝	極真会館 横浜田中	初段 6年8ヶ月 165cm 52kg
403	はまぐち こうすけ 濱口 晃丞	誠真会館 東伏見道場	4級 5年11ヶ月 153cm 43kg			M2 22			409	のむら こうき 野村 光輝	空手道 波空会	6級 4年5ヶ月 156cm 59kg
						M2 23			410	すぎやま しおん 杉山 志響	翔優會館	2級 9年3ヶ月 170cm 53kg
404	ささい けいた 笹井 啓太	極真会館 横浜田中	初段 7年0ヶ月 153cm 52kg			M2 24			411	いとう まさと 伊藤 正翔	天翔塾 鴨居道場	7級 2年6ヶ月 165cm 69kg

KARATE BATTLE KINGS M2コート

●中学1年生男子 軽量 選抜 14名 (表彰／優勝～4位まで)

本戦1分30秒→延長1分→最終延長1分(マスト)

	優勝		3位	4位
412 ざま たつき 座間 龍毅 (拳蹴武会 中島道場) 4級 4年5ヶ月 139cm 35kg	<div style="text-align: center;">M2 24 M2 9 M2 35 M2 10 M2 25 M2 11</div>			
413 ひるた しょうや 蛭田 翔也 (極真会館 門馬道場) 3級 6年2ヶ月 142cm 35kg				
414 すずき まもる 鈴木 護 (翔優会館) 1級 6年4ヶ月 148cm 37kg				
415 たじま ひゆう 田嶋 飛悠 (極真会館 大石道場) 4級 6年8ヶ月 146cm 36kg				
416 かねこ はると 金子 悠人 (極真会館 釘嶋道場) 6級 5年5ヶ月 146cm 40kg				
417 やまもと おうが 山本 鷹牙 (SKC武心館) 4級 6年5ヶ月 145cm 42kg				
418 さとう りく 佐藤 璃空 (松島 空手道場) 2級 5年8ヶ月 147cm 37kg				
		M2 44		

●中学1年生男子 重量 選抜 3名 (表彰／優勝のみ)

本戦1分30秒→延長1分→最終延長1分(マスト)

	優勝			
426 あきた ゆうせい 秋田 祐誠 (誠真会館 東伏見道場) 2級 8年0ヶ月 161cm 61kg	M2 28 M2 37 M2 46	得点		
427 はてるま こうすけ 波照間 航介 (日本空手道 大志会) 6級 2年10ヶ月 168cm 56kg		得点		
428 やたべ えいま 谷田部 瑛真 (極真会館 大石道場) 4級 8年9ヶ月 166cm 73kg		得点		
429 やたべ えいま 谷田部 瑛真 (極真会館 大石道場) 4級 8年9ヶ月 166cm 73kg		得点		
426 あきた ゆうせい 秋田 祐誠 (誠真会館 東伏見道場) 2級 8年0ヶ月 161cm 61kg		得点		

●中学生女子 軽量 選抜 3名 (表彰／優勝のみ)

本戦1分30秒→延長1分→最終延長1分(マスト)

	優勝			
429 あさの ちゃちゃ 浅野 茶茶 (誠真会館 杉並道場) 4級 4年6ヶ月 154cm 49kg	M2 29 M2 38 M2 47	得点		
430 うちだ かれん 内田 花憐 (光誠会) 3級 10年10ヶ月 153cm 49kg		得点		
431 ひもと かえで 樋本 楓 (白蓮会館 湘南鎌倉) 2級 4年1ヶ月 150cm 40kg		得点		
431 ひもと かえで 樋本 楓 (白蓮会館 湘南鎌倉) 2級 4年1ヶ月 150cm 40kg		得点		
429 あさの ちゃちゃ 浅野 茶茶 (誠真会館 杉並道場) 4級 4年6ヶ月 154cm 49kg		得点		

●中学生女子 重量 選抜 2名 (表彰／優勝のみ)

本戦1分30秒→延長1分→最終延長1分(マスト)

	優勝			
432 ぬまた かのん 沼田 佳音 (空手道 無限勇進会) 4級 7年9ヶ月 161cm 52kg	M2 48 終了			
433 おがさわら れい 小笠原 零 (極真会館 高橋道場) 5級 4年4ヶ月 158cm 59kg				

■□■ メ モ 帳 ■□■

Lined writing area consisting of 30 horizontal lines.

コート案内

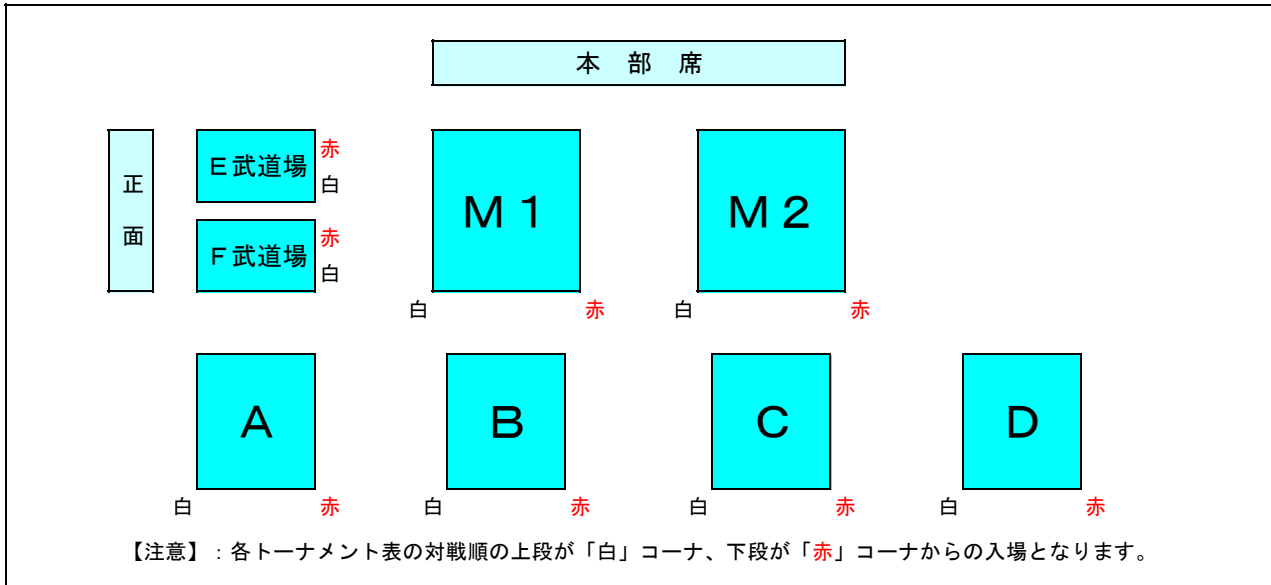

全日本ジュニアファイナルカップ

Aコート		Bコート			
●全日本	小学6年生男子 軽量	29名	●全日本	小学5年生女子 軽量	12名
●全日本	中学1年生女子 軽量	10名	●全日本	小学6年生女子 軽量	13名
●全日本	中学1年生女子 重量	13名	●全日本	小学6年生男子 重量	38名
●全日本	中学1年生男子 軽量	20名	●全日本	中学1年生男子 重量	24名
●全日本	中学生女子 重量	15名			
合計		87名	合計		87名
Cコート		Dコート			
●全日本	小学5年生女子 重量	14名	●全日本	小学3年生女子	24名
●全日本	小学5年生男子 軽量	23名	●全日本	小学4年生女子 重量	12名
●全日本	小学5年生男子 重量	37名	●全日本	小学4年生男子 軽量	15名
●全日本	小学6年生女子 重量	11名	●全日本	小学4年生男子 重量	34名
合計		85名	合計		85名
Eコート		Fコート			
●全日本	幼年(男女混合)	20名	●全日本	小学1年生男子	35名
●全日本	小学1年生女子	11名	●全日本	小学2年生女子	17名
●全日本	小学3年生男子	46名	●全日本	小学2年生男子	35名
●全日本	小学4年生女子 軽量	11名			
合計		88名	合計		87名
M1コート		M2コート			
●全日本	高校生女子 重量	5名	●全日本	中学生女子 軽量	17名
●全日本	高校生男子 軽量	22名	●全日本	中学生男子 軽量	37名
●全日本	高校生男子 重量	6名	●全日本	中学生男子 重量	27名
			●全日本	高校生女子 軽量	5名
合計		33名	合計		86名

全日本ジュニアファイナルカップ Aコート

●小学6年生男子 軽量 29名

 藤田 伶桜 兵庫大会準優勝	 早見 悠成 全日本少年少女3位	 金田 侑 沖縄大会推薦枠	 山田 翔万 山梨大会準優勝	 島津 碧維 全日本少年少女3位	 長尾 颯大 山梨大会3位	 吉岡 凜 長野大会準優勝	 岡田 邦我 加古川Jr準優勝
 宮城 柊斗 沖縄大会3位	 倉本 和真 兵庫大会ベスト4	 金子 順晟 KBK準優勝	 大和 優真 北海道大会ベスト4	 鈴木 琉杏 福井大会4位	 洲崎 耕太郎 全東海大会特別枠	 本山 大尊 福井大会優勝	 山口 陽菜太 山梨大会3位
 桜井 香太 KBK3位	 倉持 昌斗 静岡大会3位	 當眞 琉志 沖縄大会3位	 大場 柊斗 北海道大会3位	 三野 海湊 兵庫大会優勝	 青木 悠真 福島大会優勝	 銘苅 晃辰 沖縄大会推薦枠	 高橋 佳杜 KBK4位
 竹内 龍ノ介 大阪府ジュニア特別枠	 富澤 瑞己 東京大会優勝	 新垣 巧斗 沖縄大会推薦枠	 佐々木 夢翔 埼玉大会ベスト4	 齋藤 央喜 長野大会優勝			

●中学1年生女子 軽量 10名

 枝波 愛心 KBK優勝	 瀬戸口 紗愛 全日本少年少女準優勝	 小松原 るあな 全日本少年少女優勝	 天久 希来莉 沖縄大会準優勝	 原田 心愛 KBK3位	 藤原 汐杏 福井大会優勝	 戸井田 雅 全日本少年少女ベスト4	 寺堀 文子 山梨大会優勝
 磯村 秋唯子 福井大会準優勝	 佐々木 望花 埼玉大会ベスト4						

【注意】 各自試合の3試合前には対戦コーナの周りで待機して下さい。(遅れた場合は失格となります)

全日本ジュニアファイナルカップ Aコート

●小学6年生男子 軽量 29名

(表彰/優勝~4位まで)

本戦1分30秒→延長1分→最終延長1分(マスト)

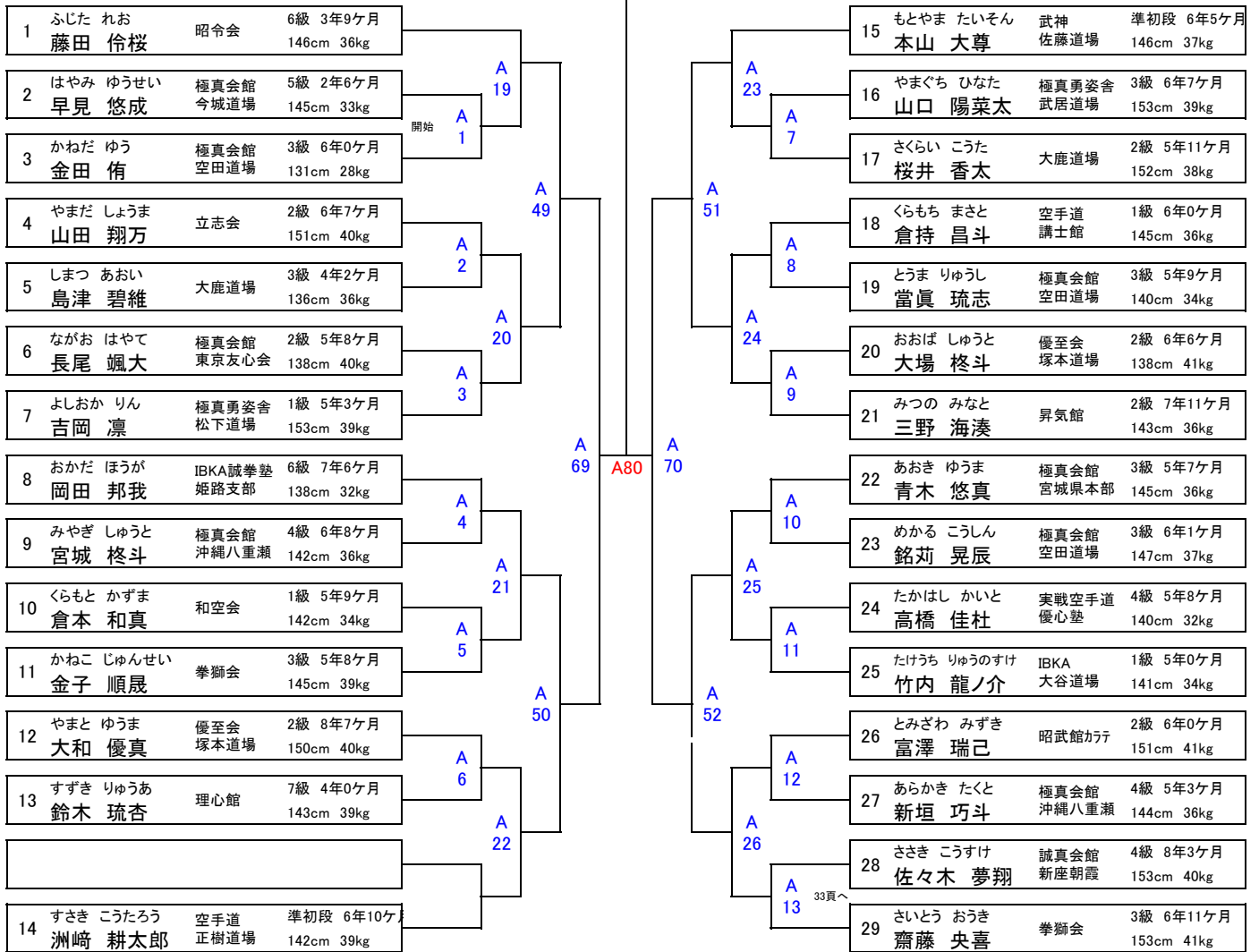

●中学1年生女子 軽量 10名

(表彰/優勝~3位まで)

本戦1分30秒→延長1分→最終延長1分(マスト)

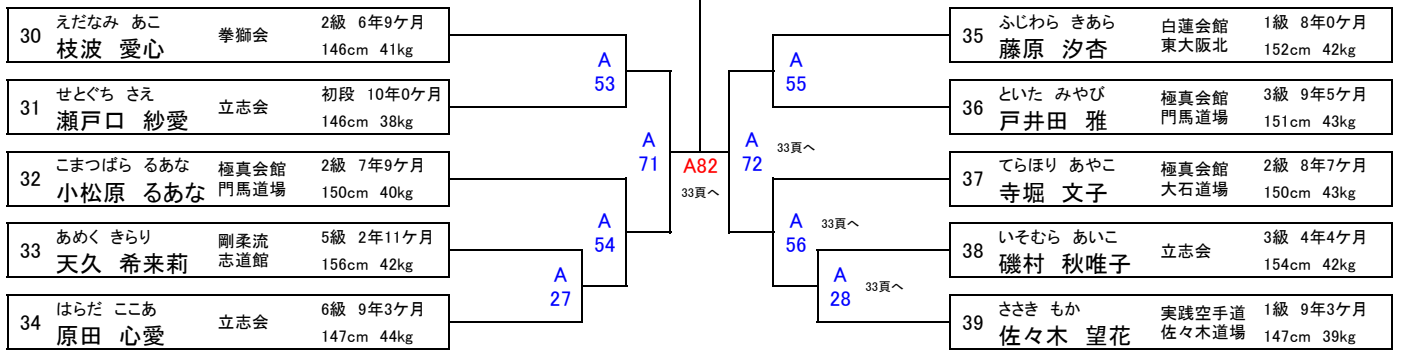

全日本ジュニアファイナルカップ Aコート

●中学1年生女子 重量 13名

40  大久保 椎珂 長野大会優勝	41  木本 真優 福井大会ベスト4	42  佐藤 莉愛 福島大会4位	43  合掌 好花 全日本少年少女3位	44  原 愛結花 長野大会推薦枠	45  熊谷 凜 埼玉大会優勝	46  吉本 心音 北海道大会優勝	47  小池 葵弥 埼玉大会ベスト4
48  山下 夏音 国際親善大会特別枠	49  鶴巻 こはね 長野大会準優勝	50  本田 望笑 神奈川大会4位	51  佐藤 愛心 福島大会優勝	52  佐々木 美央菜 埼玉大会ベスト4			

●中学1年生男子 軽量 20名

53  今泉 裕友 福島大会準優勝	54  江口 大叶 北海道大会ベスト4	55  信木 櫻之介 兵庫大会準優勝	56  日下部 紘希 山梨大会3位	57  高橋 巧生 KBK4位	58  高橋 右京 福井大会優勝	59  親川 永良 兵庫大会ベスト4	60  渡邊 蒼生 全日本少年少女準優勝
61  日高 輝 KBK優勝	62  大山 晃生 兵庫大会優勝	63  塚本 大剛 北海道大会準優勝	64  宮嶋 龍音 長野大会推薦枠	65  高橋 凧 神奈川大会準優勝	66  鈴木 悠里 福島大会3位	67  吉田 昇生 兵庫大会ベスト4	68  高山 永遠 福島大会優勝
69  小澤 優 チャレンジ河口湖3位	70  志賀 匡 福井大会準優勝	71  大原 光貴 KBK優勝	72  櫻井 宏樹 福島大会4位	73 セツケン73番 中学生男子軽量へ 変更			

【注意】 各自試合の3試合前には対戦コーナの周りで待機して下さい。(遅れた場合は失格となります)

全日本ジュニアファイナルカップ Aコート

● 中学1年生女子 重量 13名

(表彰/優勝～3位まで)

本戦1分30秒→延長1分→最終延長1分(マスト)

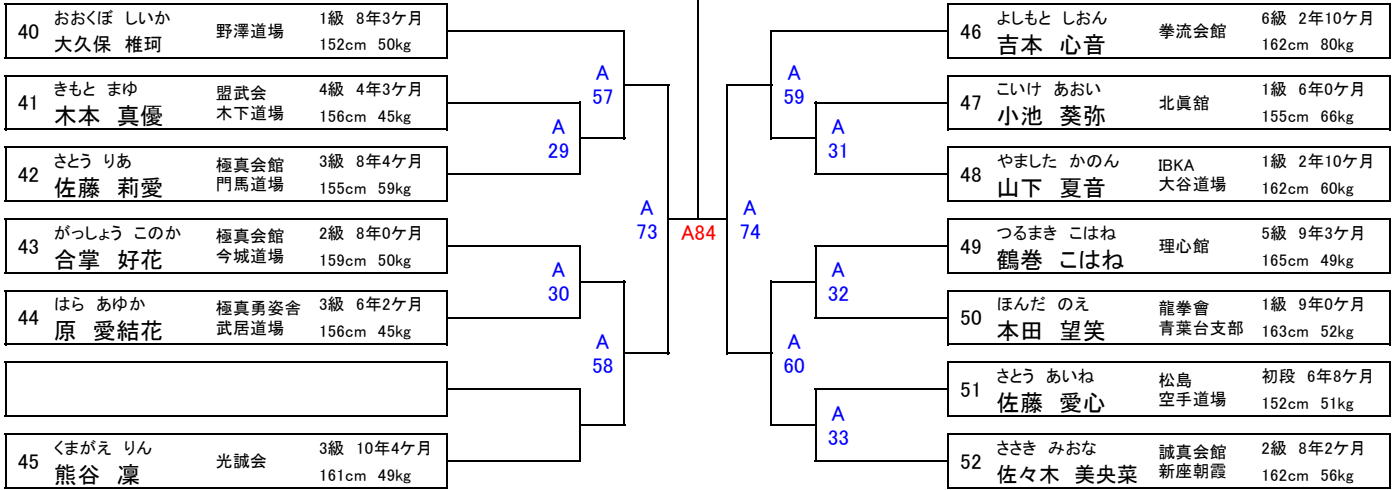

● 中学1年生男子 軽量 20名





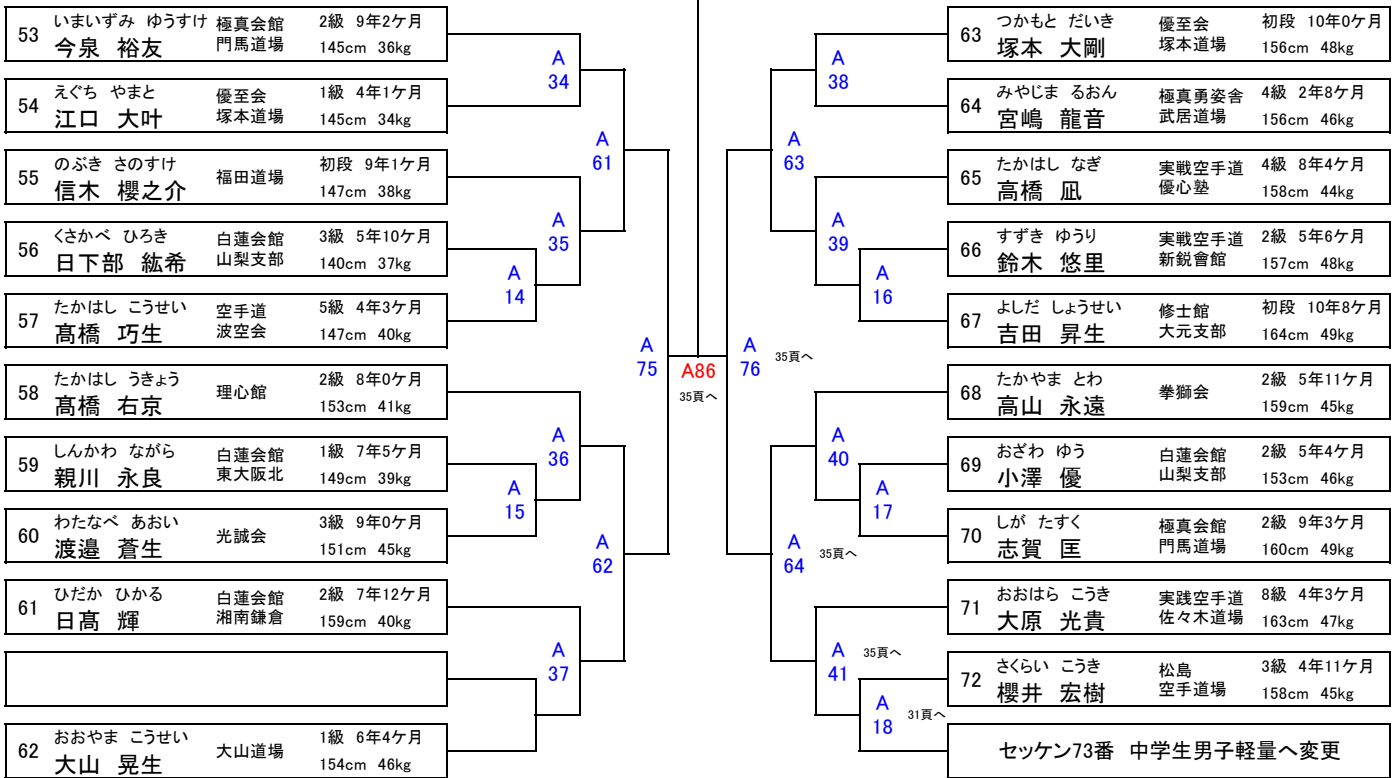





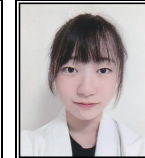

(表彰/優勝～4位まで)

本戦1分30秒→延長1分→最終延長1分(マスト)

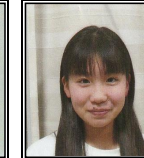

全日本ジュニアファイナルカップ Aコート

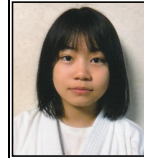
●中学生女子 重量 15名

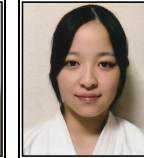
74  勝連 未結菜 福井大会優勝	75  森 果莉菜 北海道大会準優勝	76  南部 晴 埼玉大会3位	77  坂田 悠乃 和歌山大会準優勝	78  大石 香歩 福島大会ベスト4	79  佐々木 美結 全日本少年少女3位	80  吹屋 咲妃 福井大会優勝	81  松田 留禾 埼玉大会優勝
82  松本 心 兵庫大会ベスト4	83  山本 海羽 加古川Jr準優勝	84  柴山 あかり 福井大会優勝	85  西村 胡桃 和歌山大会優勝	86  齋藤 心春 福島大会ベスト8	87  安岡 遥 沖縄大会ベスト4	88  萱沼 真央 全日本少年少女優勝	

【注意】各自試合の3試合前には対戦コーナの周りで待機して下さい。(遅れた場合は失格となります)

全日本ジュニアファイナルカップ Aコート





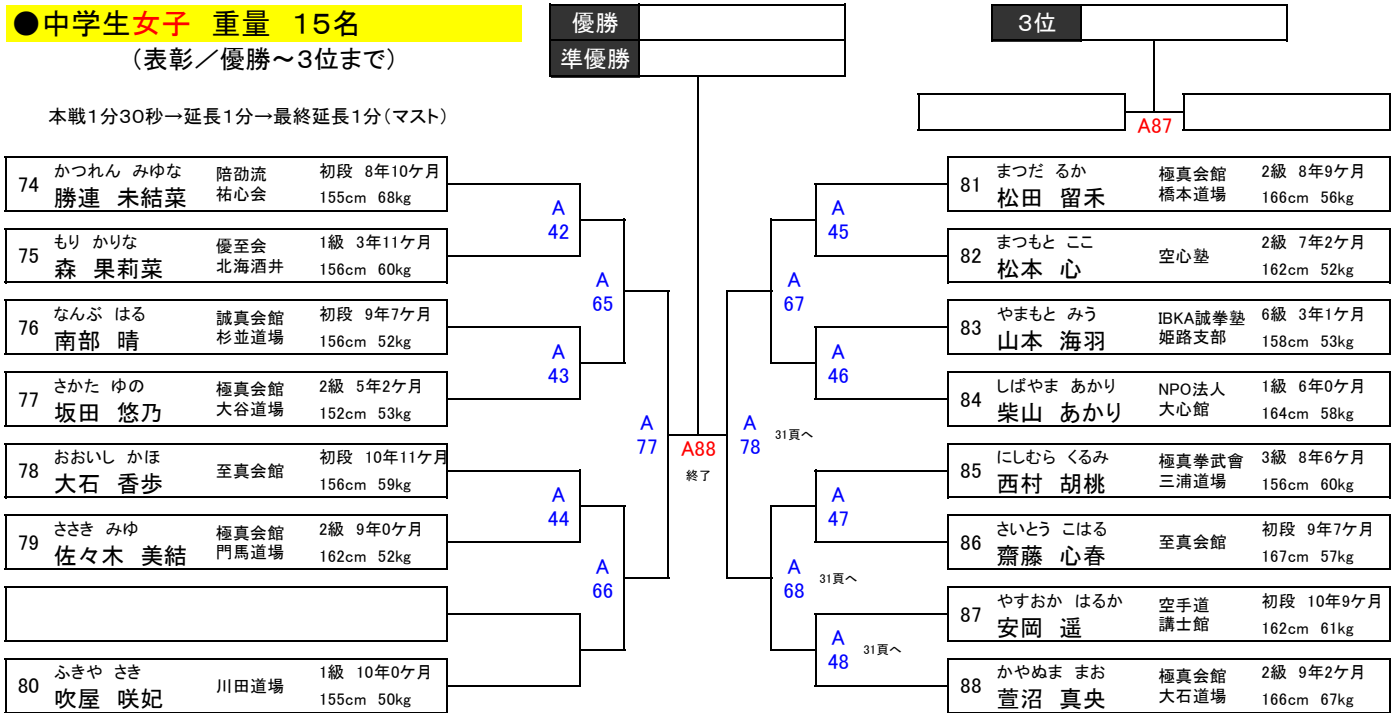





●中学生女子 重量 15名
(表彰/優勝~3位まで)

本戦1分30秒→延長1分→最終延長1分(マスト)

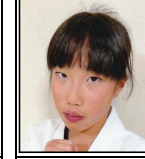
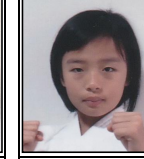









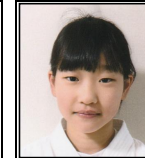

全日本ジュニアファイナルカップ Bコート

●小学5年生女子 軽量 12名

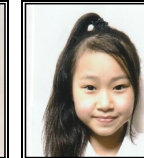
89  由田 優希 JKJO全日本特別枠	90  名倉 梨央 全日本少年少女推薦枠	91  茨木 彩恵 福島大会3位	92  島津 維愛 全日本少年少女優勝	93  宮崎 美優 長野大会準優勝	94  寺堀 友子 山梨大会優勝	95  織茂 咲衣 静岡大会優勝	96  茨木 彩陽 福島大会4位		
97  中田 望結 全日本少年少女推薦枠	98  八田 かれん 全日本最強決定特別枠	99  慈性 愛彩 北海道大会優勝	100  渋谷 莉吏 福井大会ベスト4						

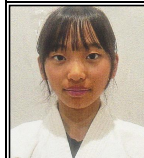
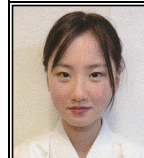
●小学6年生女子 軽量 13名

101  近藤 ほのか GROWSPIRITS特別枠	102  二階堂 光 全日本少年少女準優勝	103  三浦 如奈 埼玉大会準優勝	104  齋藤 愛佳 東京大会優勝	105  沼澤 琉月 福井大会準優勝	106  遊佐 愛莉 福島大会推薦枠	107  鹿野 晃那 全日本少年少女優勝	108  六嶋 玲乃 福井大会ベスト4	
109  天野 陽茉梨 加古川Jr準優勝	110  吉岡 沙月 KBK優勝	111  齋藤 心結 福島大会4位	112  中嶋 美羽 福島大会3位	113  山本 ライラ 和歌山大会優勝				

【注意】 各自試合の3試合前には対戦コーナの周りで待機して下さい。(遅れた場合は失格となります)

全日本ジュニアファイナルカップ Bコート

●小学5年生女子 軽量 12名

(表彰/優勝~3位まで)

本戦1分30秒→延長1分→最終延長1分(マスト)

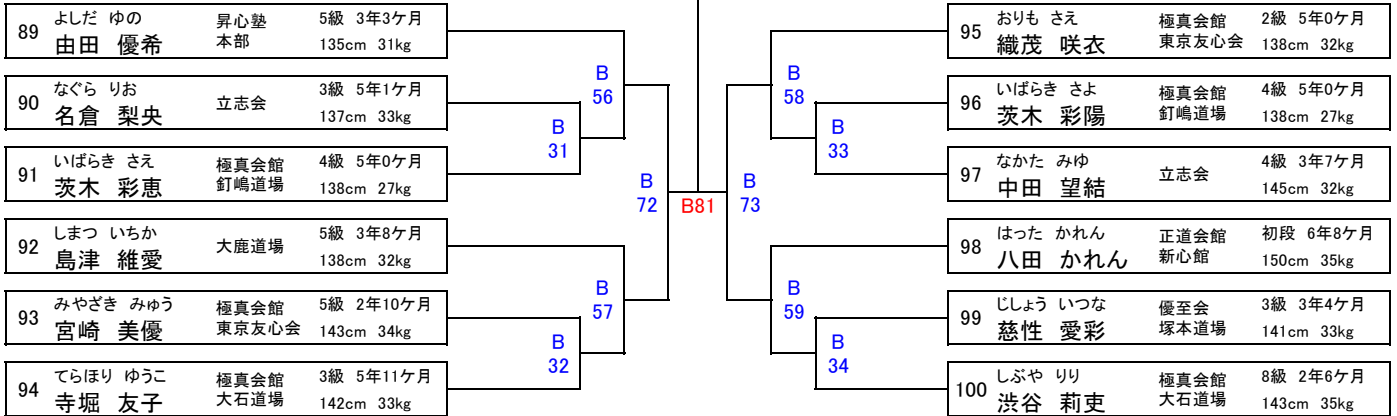

●小学6年生女子 軽量 13名





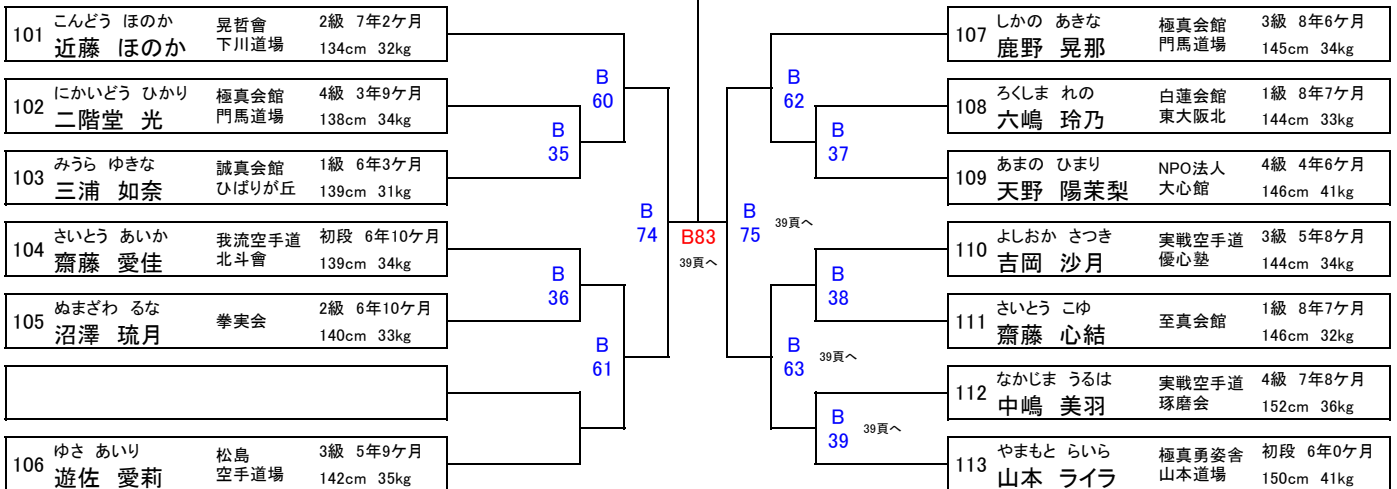









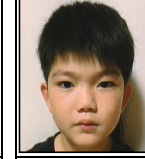

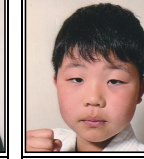

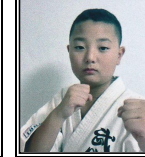
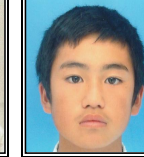
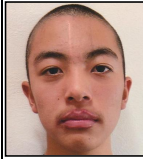
(表彰/優勝~3位まで)

本戦1分30秒→延長1分→最終延長1分(マスト)

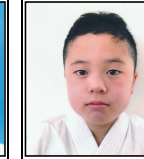

全日本ジュニアファイナルカップ Bコート

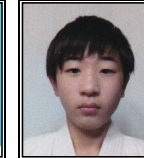
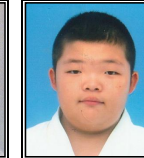
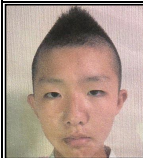
●小学6年生男子 重量 38名

114  泉 心 チャレンジ河口湖優勝	115  本郷 僚哉 福島大会推薦枠	116  磯長 優吏 全日本少年少女優勝	117  友利 結海 沖縄大会ベスト4	118  藤原 千空 東京大会優勝	119  大城 綾 兵庫大会ベスト4	120  黒木 涼雅 全日本少年少女準優勝	121  加藤 琉成 KBK4位
122  五百蔵 星也 チャレンジ河口湖3位	123  所 春希 KBK優勝	124  佐藤 史月 全日本少年少女4位	125  清水 春喜 福島大会推薦枠	126  田中 大翔 埼玉大会準優勝	127  藤本 康太郎 神奈川大会3位	128  千田 直輝 和歌山大会準優勝	129  前川 誠之亮 静岡大会準優勝
130  大城 龍矢 沖縄大会優勝	131  山口 翔大 東京大会4位	132  菊池 真汰 北海道大会準優勝	133  新實 礼磨 静岡大会優勝	134  長田 篤季 KBK準優勝	135  円谷 大志 全日本少年少女準優勝	136  金澤 樹希 福島大会ベスト8	137  岡部 優輝 北海道大会優勝
138  相原 宗一郎 福島大会推薦枠	139  梅本 琉輝 国際親善大会特別枠	140  SAMIAR TAH イラン大会特別枠	141  菊池 啓太 神奈川大会準優勝	142  新海 煌久 全日本少年少女優勝	143  保坂 啓斗 山梨大会3位	144  嶋田 輝大 福井大会3位	145  藤原 一步 チャレンジ河口湖優勝
146  工藤 琉生 福島大会ベスト8	147  後藤 伸太郎 和歌山大会優勝	148  西川 滉輝 静岡大会3位	149  伊藤 蓮人 東北巨神カブ 特別枠	150  川口 桜翔 福島大会ベスト8	151  オヘネ きまに 沖縄大会準優勝		

【注意】 各自試合の3試合前には対戦コーナの周りで待機して下さい。(遅れた場合は失格となります)

全日本ジュニアファイナルカップ Bコート

●小学6年生男子 重量 38名

(表彰/優勝~8位まで)

本戦1分30秒→延長1分→最終延長1分(マスト)

優勝
準優勝

3位
4位

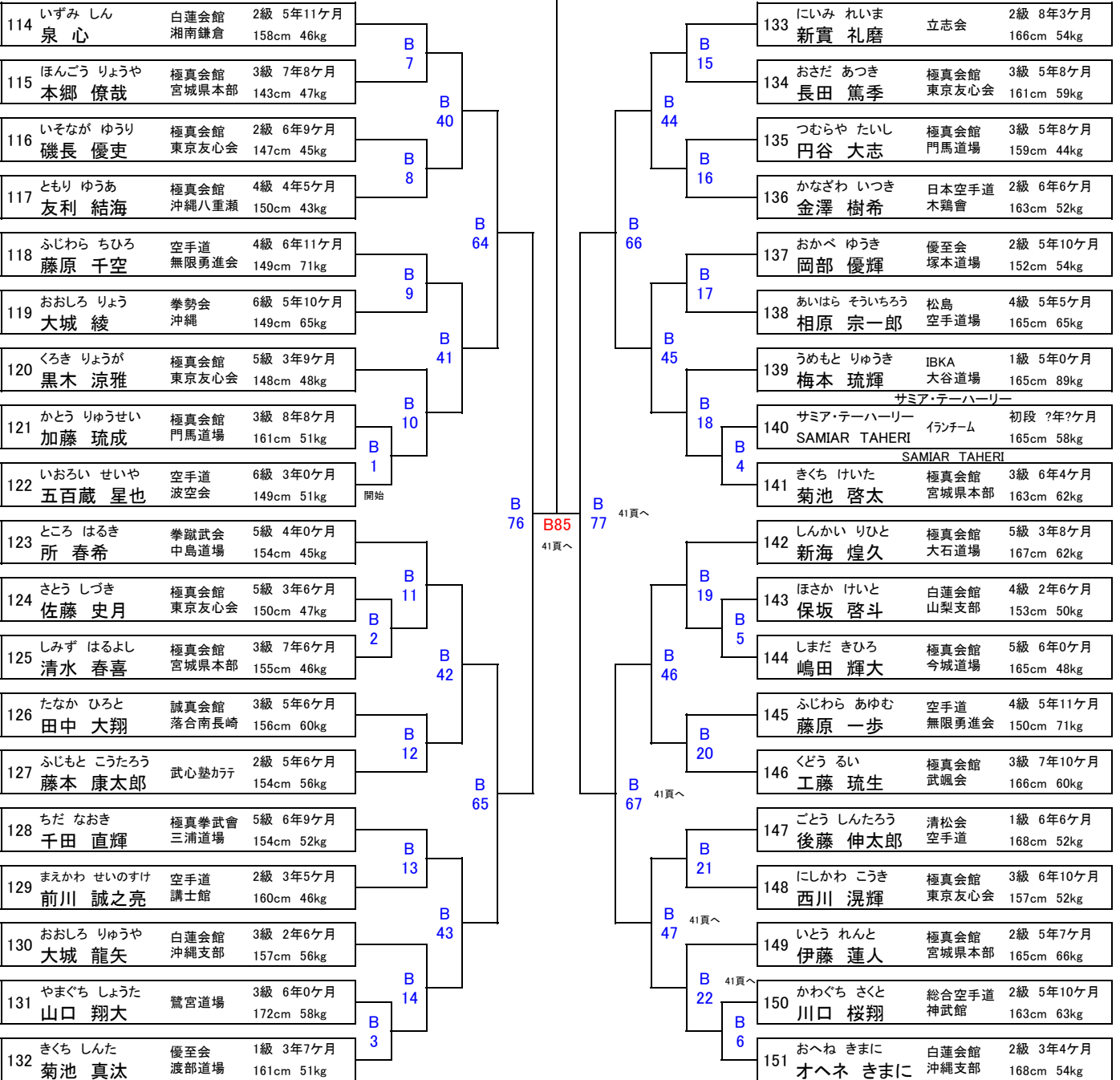

全日本ジュニアファイナルカップ Bコート

● 中学1年生男子 重量 24名

152  松本 旭生 山梨大会優勝	153  原山 覇気 KBKベスト4	154  眞喜志 一斗 沖縄大会準優勝	155  齊藤 蒼士 全日本少年少女優勝	156  飯野 十和安 神奈川大会3位	157  湯川 杜明 兵庫大会優勝	158  田中 一誠 埼玉大会優勝	159  伊藤 琥鉄 KBK3位
160  長澤 煌明 北海道大会3位	161  飯田 一由 神奈川大会優勝	162  石嶋 琉希亜 福島大会ベスト4	163  堀田 吏恩 チャレンジ河口湖優勝	164  蔵田 倅之介 福島大会優勝	165  山田 琉太 加古川Jr準優勝	166  玉城 健悟 沖縄大会優勝	167  杉山 武尊 山梨大会優勝
168  高橋 煌大 全日本少年少女ベスト4	169  中村 圭吾 福島大会準優勝	170  木山 耀太 北海道大会優勝	171  岡田 彪杜 埼玉大会準優勝	172  堀内 大雅 全日本少年少女優勝	173  山本 楓雅 和歌山大会優勝	174  近藤 大翔 福島大会4位	175  大橋 怜央 山梨大会準優勝

【注意】 各自試合の3試合前には対戦コーナの周りで待機して下さい。(遅れた場合は失格となります)

全日本ジュニアファイナルカップ Bコート

● 中学1年生男子 重量 24名













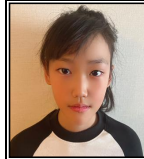

(表彰/優勝～4位まで)

本戦1分30秒→延長1分→最終延長1分(マスト)



全日本ジュニアファイナルカップ Cコート

●小学5年生女子 重量 14名

176  西部 愛華 福井大会優勝	177  杉野 史織 東京大会ベスト4	178  水城 希有 静岡大会3位	179  新城 咲琉 沖縄大会優勝	180  湯川 茉与 兵庫大会ベスト4	181  鈴木 凜 北海道大会4位	182  中村 美沙 KBK優勝	183  蔭山 いろは 兵庫大会優勝
184  中野 陽月 和歌山大会準優勝	185  磯貝 穂乃香 福島大会優勝	186  齊藤 心希 神奈川大会優勝	187  添田 千愛 全日本少年少女準優勝	188  石田 未久 東京大会ベスト4	189  山本 愛香 和歌山大会優勝		

●小学5年生男子 軽量 23名

190  座間 剛毅 KBK優勝	191  鈴木 大雅 山梨大会3位	192  深瀬 弥栄 北海道大会4位	193  篠原 善 兵庫大会優勝	194  佐藤 烈凰 福島大会ベスト8	195  枝波 晴 長野大会準優勝	196  玉置 奏成 和歌山大会優勝	197  村橋 樹 兵庫大会準優勝
198  和工田 樹希 神奈川大会推薦枠	199  藤川 玖怜羽 兵庫大会4位	200  大川原 遼人 全日本少年少女優勝	201  所 龍希 KBK準優勝	202  佐藤 太陽 加古川Jr優勝	203  伊藤 楓 福井大会3位	204  手塚 春陽 静岡大会優勝	205  諸岡 瞳真 兵庫大会ベスト4
206  瀬戸口 春也 福井大会推薦枠	207  堤 智也 長野大会優勝	208  野村 知馳 全日本少年少女ベスト8	209  長井 蓮汰 加古川Jr3位	210  北川 怜歩 KBK準優勝	211  大城 佑心 沖縄大会3位	212  山本 海成 加古川Jr準優勝	

【注意】 各自試合の3試合前には対戦コーナの周りで待機して下さい。(遅れた場合は失格となります)

全日本ジュニアファイナルカップ Cコート

●小学5年生女子 重量 14名

(表彰/優勝~3位まで)

本戦1分30秒→延長1分→最終延長1分(マスト)

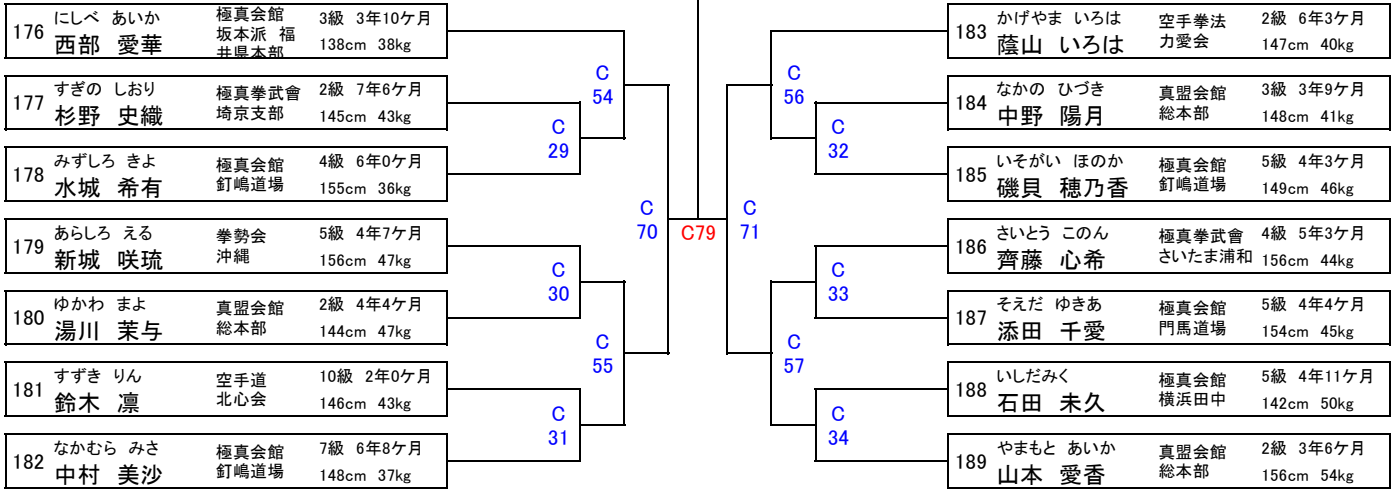

●小学5年生男子 軽量 23名





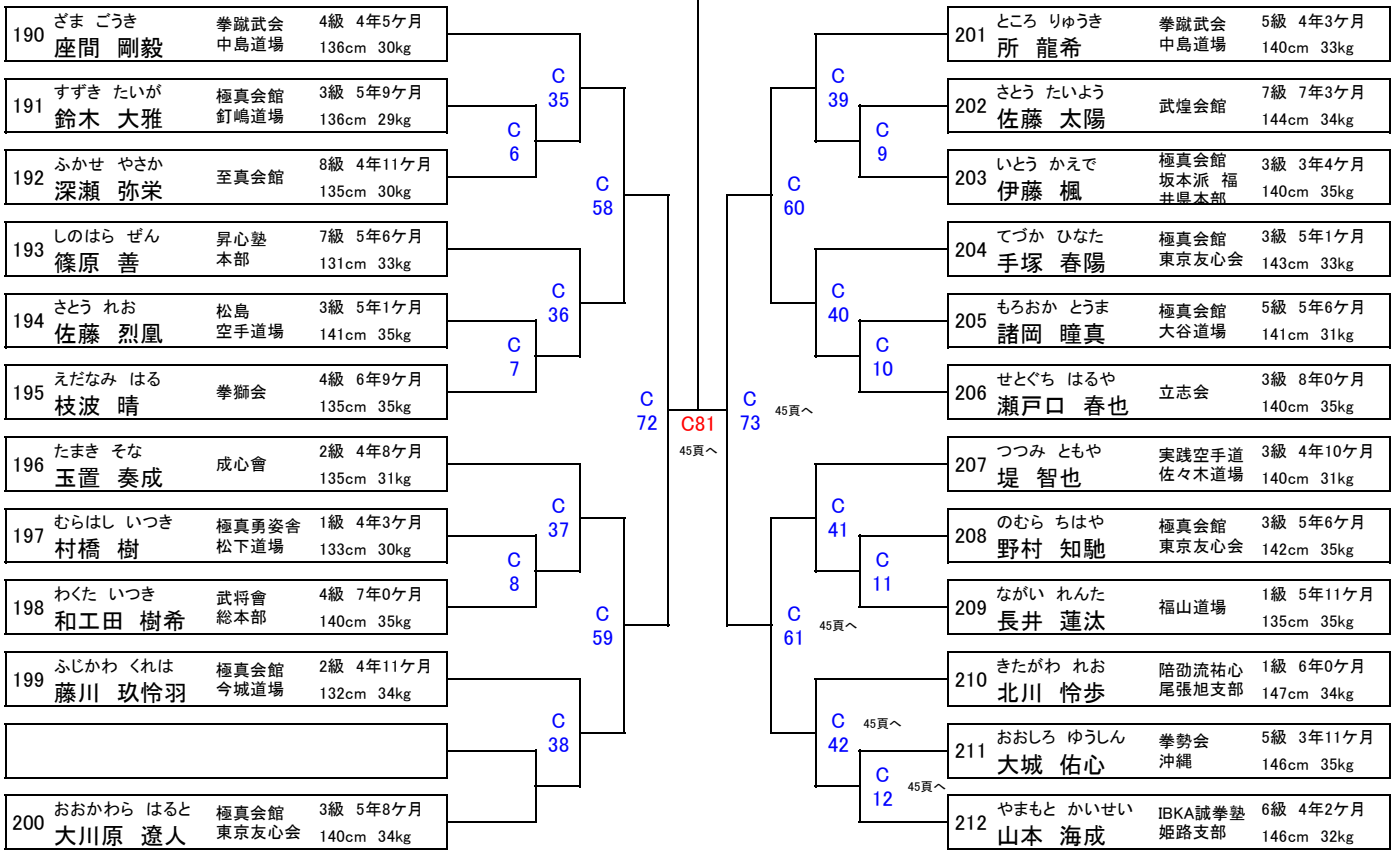





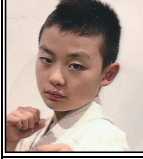



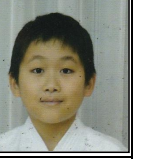

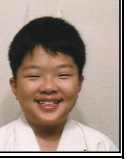





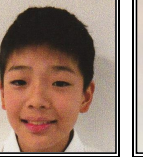

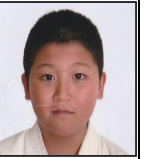
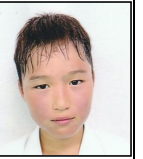

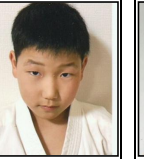
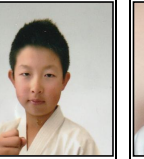
(表彰/優勝~4位まで)

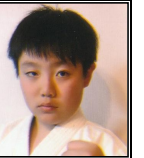
本戦1分30秒→延長1分→最終延長1分(マスト)

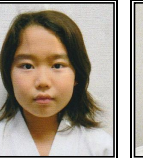
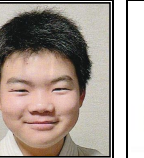

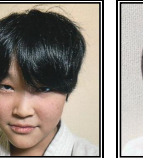
全日本ジュニアファイナルカップ Cコート

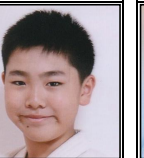
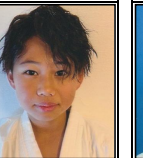
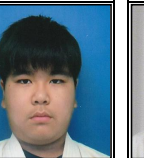
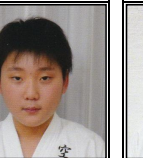
●小学5年生男子 重量 37名

213  ARSAM ROS イラン大会特別枠	214  平山 奏太郎 福島大会4位	215  天良 八雲 加古川Jr3位	216  太田 凜斗 全日本少年少女8位	217  小縣 大篤 兵庫大会優勝	218  氏家 将栄 福島大会ベスト8	219  谷口 蒼空 福井大会準優勝	220  後藤 蓮 全日本少年少女推薦枠
221  田嶋 志惺 静岡大会3位	222  村上 諒真 福島大会優勝	223  加々美 冠汰 KBK3位	224  福島 蘭丸 神奈川大会4位	225  佐藤 結翔 山梨大会準優勝	226  櫻井 想真 福島大会ベスト8	227  大部 直人 全日本少年少女3位	228  水野 陽斗 KBK3位
229  寺口 晃雅 東京大会推薦枠	230  大鹿 礼毅 神奈川大会優勝	231  菊池 一貴 福島大会3位	232  廣瀬 響也 埼玉大会推薦枠	233  片山 龍 山梨大会優勝	234  大河平 新之助 東京大会推薦枠	235  安本 篤人 国際親善大会特別枠	236  宮嶋 獅音 山梨大会3位
237  春山 飛都 静岡大会準優勝	238  菅原 悠太 福島大会推薦枠	239  吉田 哲生 兵庫大会ベスト4	240  松園 公謙 東京大会優勝	241  穴戸 和弥 北海道大会3位	242  ABOLFAZL B イラン大会特別枠	243  長澤 直 チャレンジ河川湖優勝	244  佐藤 真琉晴 神奈川大会3位
245  柴山 拓巳 福井大会優勝	246  今村 颯人 東京大会3位	247  徳嶺 銀河 沖縄大会準優勝	248  本田 成誼 福島大会ベスト8	249  佐藤 諒一 和歌山大会準優勝			

【注意】 各自試合の3試合前には対戦コーナの周りで待機して下さい。(遅れた場合は失格となります)

全日本ジュニアファイナルカップ Cコート

●小学5年生男子 重量 37名

(表彰/優勝～8位まで)

本戦1分30秒→延長1分→最終延長1分(マスト)

優勝
準優勝





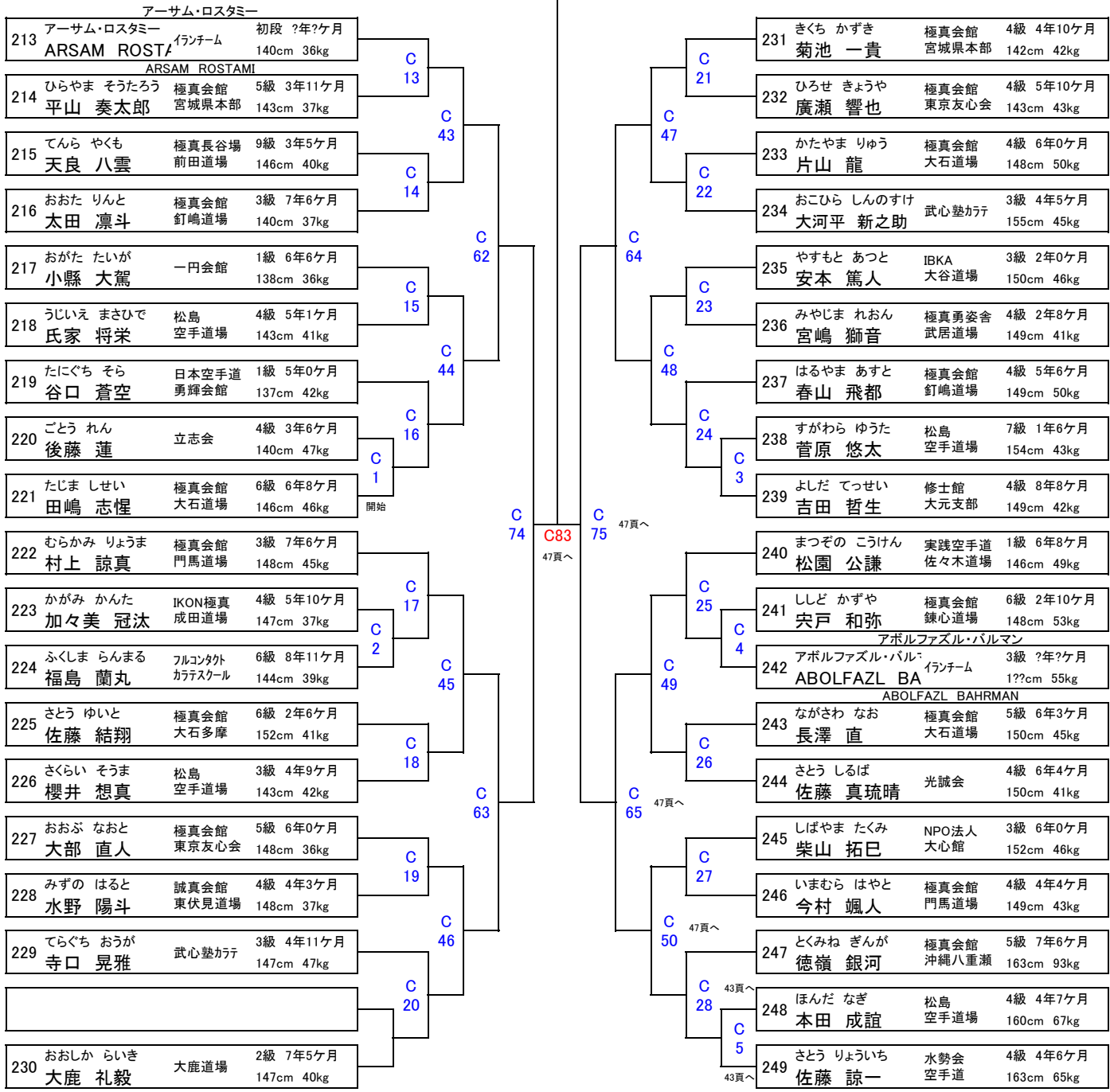





3位
4位

C82
8位

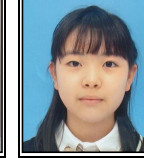
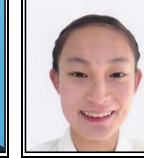

全日本ジュニアファイナルカップ Cコート

●小学6年生女子 重量 11名

250  和賀 蓮花 福島大会準優勝	251  高久 樹菜 神奈川大会ベスト4	252  岡山 歩夢 和歌山大会準優勝	253  田中 聖 兵庫大会優勝	254  長瀬 楓歩 福島大会ベスト8	255  與那城 二奈 沖縄大会優勝	256  坪井 結愛 全日本少年少女4位	257  田中 柚羽 KBK準優勝
258  三島 帆乃樺 埼玉大会優勝	259  吉田 花音 兵庫大会4位	260  堀田 ルル那 福井大会ベスト4					

【注意】各自試合の3試合前には対戦コーナの周りで待機して下さい。(遅れた場合は失格となります)

全日本ジュニアファイナルカップ Cコート

●小学6年生女子 重量 11名

(表彰/優勝~3位まで)

本戦1分30秒→延長1分→最終延長1分(マスト)

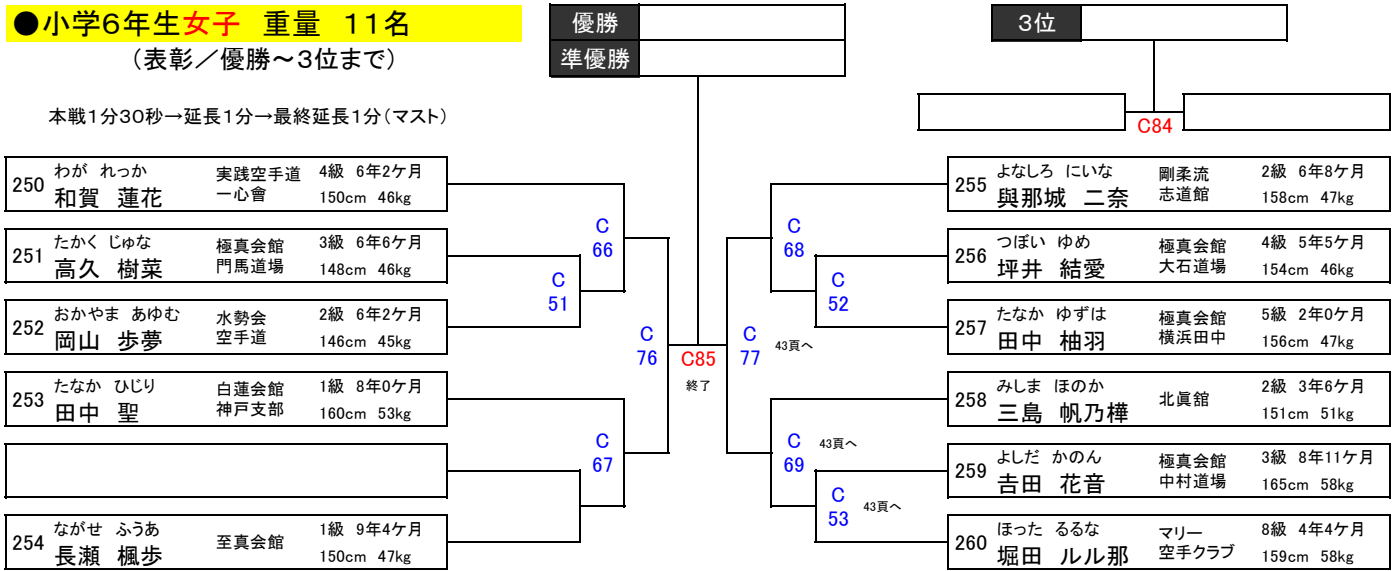









全日本ジュニアファイナルカップ Dコート

●小学3年生女子 24名

 261 鈴木 月琵 長野大会準優勝	 262 杉本 葵音 福島大会3位	 263 森川 陽依 山梨大会準優勝	 264 前島 心陽 神奈川大会優勝	 265 渡辺 結月 埼玉大会3位	 266 本村 結華 福井大会準優勝	 267 比嘉 葵 沖縄大会優勝	 268 近内 一柁 東京大会ベスト4
 269 東田 結愛 静岡大会準優勝	 270 高久 小茉希 全日本少年少女優勝	 271 桜井 海羽 KBKベスト4	 272 謝花 柚月 沖縄大会準優勝	 273 前川 媛菜 山梨大会優勝	 274 舩田 彩 福島大会4位	 275 遠藤 千彩希 全日本少年少女準優勝	 276 半澤 香乃 福島大会優勝
 277 南部 晶 埼玉大会準優勝	 278 中山 弓子 東京大会優勝	 279 東 想乃 福井大会優勝	 280 加藤 帆乃香 神奈川大会4位	 281 白井 心遥 福島大会準優勝	 282 塩田 空穂 兵庫大会優勝	 283 猪狩 絵蓮 神奈川大会準優勝	 284 李 書恬 チャレンジ河口湖優勝

●小学4年生女子 重量 12名

 285 大島 明依 埼玉大会優勝	 286 二階堂 日月 全日本少年少女3位	 287 長澤 初季 KBK準優勝	 288 堀内 叶歩 静岡大会優勝	 289 三上 璃子 KBK3位	 290 高橋 すみれ 神奈川大会準優勝	 291 寺川 結月 和歌山大会優勝	 292 小野寺 花歩 神奈川大会4位
 293 長谷川 結子 東京大会優勝	 294 市岡 朱莉 全日本少年少女優勝	 295 金澤 琉唯 福島大会4位	 296 味崎 鈴音七 長野大会優勝				

【注意】各自試合の3試合前には対戦コーナの周りで待機して下さい。(遅れた場合は失格となります)

全日本ジュニアファイナルカップ Dコート

●小学3年生女子 24名

(表彰／優勝～4位まで)

本戦1分30秒→延長1分→最終延長1分(マスト)

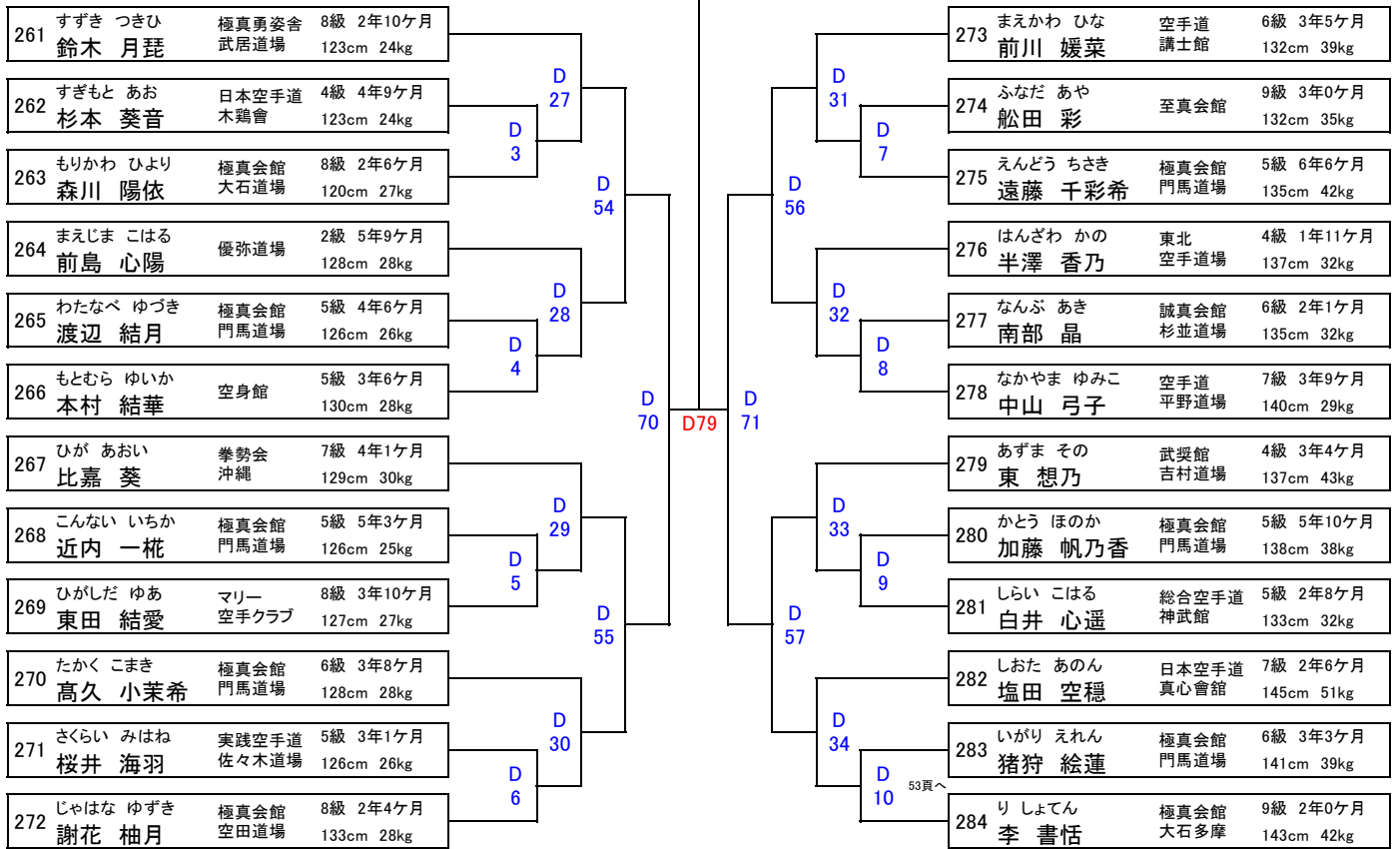

●小学4年生女子 重量 12名

(表彰／優勝～3位まで)

本戦1分30秒→延長1分→最終延長1分(マスト)

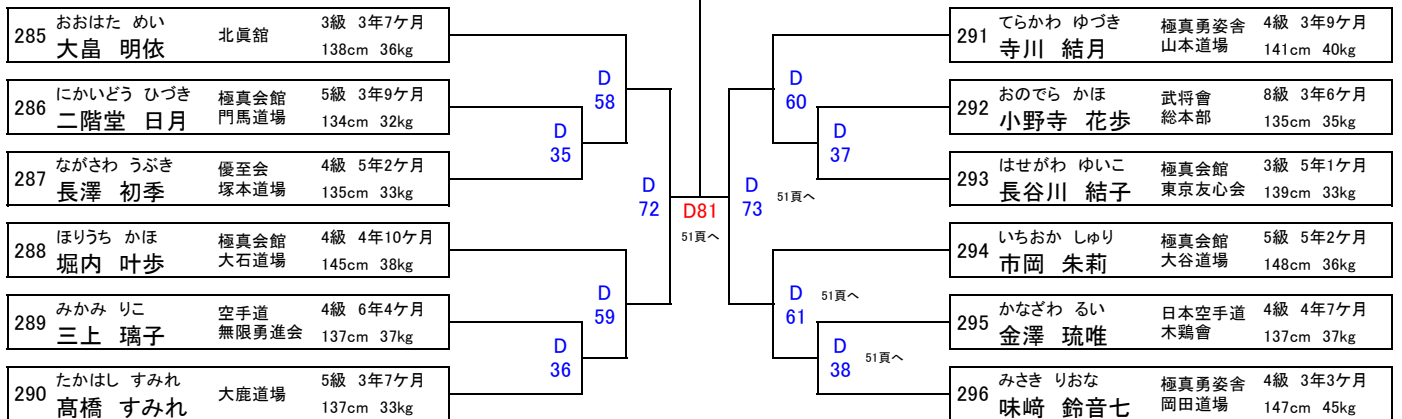

全日本ジュニアファイナルカップ Dコート

●小学4年生男子 軽量 15名

297  比嘉 網龍 沖縄大会3位	298  千葉 琉之郎 福島大会推薦枠	299  嘉数 陽治 沖縄大会推薦枠	300  小松 廉 山梨大会3位	301  増永 叶夢 全日本少年少女3位	302  川端 浩之助 沖縄大会準優勝	303  原 悠汰 長野大会準優勝	304  丸山 立輝 KBK4位
305  大石 悠輔 神奈川大会推薦枠	306  佐藤 優空 福島大会ベスト8	307  小林 玲雄 神奈川大会3位	308  加藤 弘士郎 美の国杯Jr特別枠	309  佐藤 陽大 福島大会4位	310  松前 煌人 山梨大会3位	311  野元 惺成 東京大会優勝	

【注意】 各自試合の3試合前には対戦コーナの周りで待機して下さい。(遅れた場合は失格となります)

全日本ジュニアファイナルカップ Dコート

●小学4年生男子 軽量 15名

(表彰/優勝~3位まで)

本戦1分30秒→延長1分→最終延長1分(マスト)

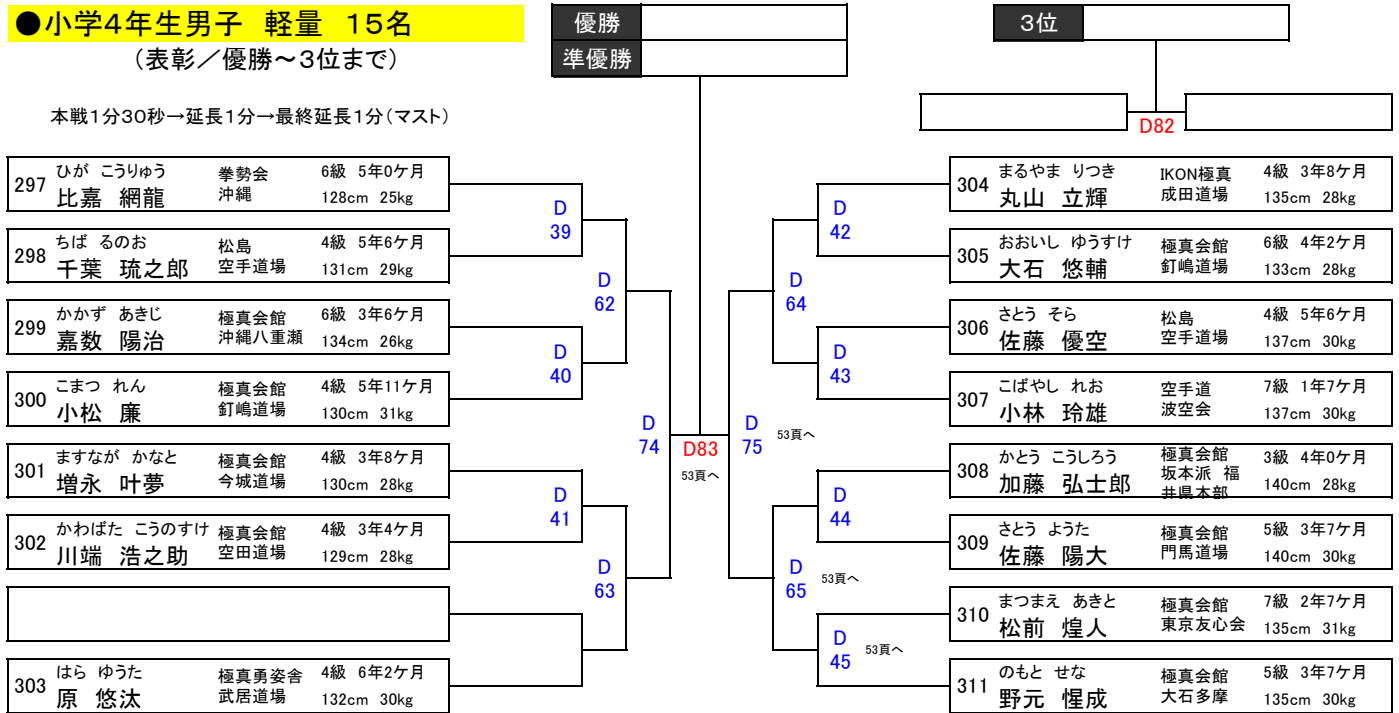

全日本ジュニアファイナルカップ Dコート

●小学4年生男子 重量 34名

312  西村 勇咲 北海道大会優勝	313  江木 和文 東京大会準優勝	314  山口 礼亜 神奈川大会優勝	315  佐藤 心禅 福島大会準優勝	316  玉川 慶真 兵庫大会準優勝	317  黒坂 希龍 福島大会ベスト8	318  遠藤 更和 全日本少年少女優勝	319  近藤 蒼真 神奈川大会3位
320  齋藤 蓮 KBK優勝	321  今泉 颯士 神奈川大会準優勝	322  村中 悠 加古川Jr準優勝	323  哇元 心太郎 沖縄大会3位	324  竹村 明謙 KBK準優勝	325  大西 怜斗 チャレンジ河口湖推薦枠	326  神村 牙龍 沖縄大会優勝	327  原山 慶 長野大会推薦枠
328  前田 響 静岡大会準優勝	329  関口 拓摩 埼玉大会3位	330  矢内 旭輝 埼玉大会4位	331  緒方 晃太郎 北海道大会準優勝	332  山口 豪 福島大会ベスト8	333  小竹 志侑 全日本少年少女準優勝	334  中丸 顕太郎 神奈川大会4位	335  藤井 隼志 兵庫大会優勝
336  宮本 晴登 チャレンジ河口湖3位	337  藤田 湊瑚 JKJO北海道特別枠	338  豊原 維月 加古川Jr3位	339  濱寄 碧士 和歌山大会優勝	340  高安 雄琉 北海道大会3位	341  小池 湊人 福島大会3位	342  岸川 未来 兵庫大会4位	343  戸田 遼太 埼玉大会準優勝
344  田中 虎駕 北海道大会推薦枠	345  原田 光基 KBK3位						

【注意】 各自試合の3試合前には対戦コーナの周りで待機して下さい。(遅れた場合は失格となります)

全日本ジュニアファイナルカップ Dコート

●小学4年生男子 重量 34名

(表彰/優勝～8位まで)

本戦1分30秒→延長1分→最終延長1分(マスト)

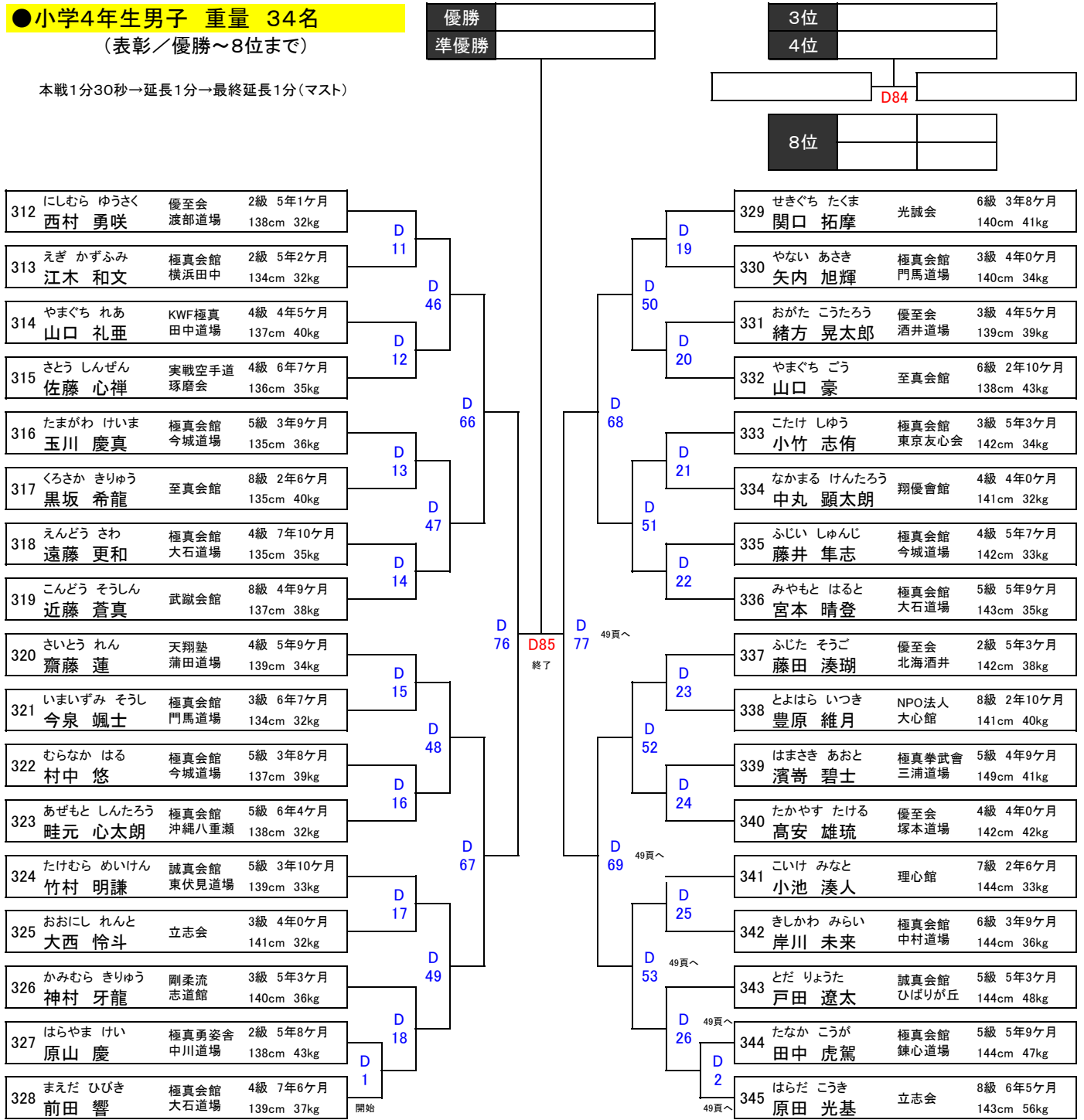











全日本ジュニアファイナルカップ Eコート

●幼年(男女混合) 20名

 346	 347	 348	 349	 350	 351	 352	 353
蒨 嵐史 兵庫大会優勝	星野 煌 埼玉大会準優勝	橋場 律 北海道大会優勝	石田 康之介 東京大会ベスト4	田寺 愛海 チャレンジ河口湖優勝	金子 新 福島大会優勝	須川 維心 兵庫大会ベスト4	鈴木 椰月 埼玉大会優勝
 354	 355	 356	 357	 358	 359	 360	 361
石山 誠一郎 神奈川大会4位	熊澤 ももな 山梨大会優勝	山岡 穰治 静岡大会優勝	井上 大夢 神奈川大会4位	梯 蒔 長野大会優勝	白井 千尋 福島大会3位	宮本 幸平 東京大会優勝	佐々木 虹心 福島大会優勝
 362	 363	 364	 365				
指宿 漸 神奈川大会推薦枠	五関 蓮人 神奈川大会優勝	赤池 航侑 チャレンジ河口湖3位	及川 桜 福島大会準優勝				

●小学1年生女子 11名

 366	 367	 368	 369	 370	 371	 372	 373
平岡 江那 北海道大会優勝	木下 知美 友心カップ推薦枠	山田 いろは 沖縄大会優勝	大八木 すず 全日本少年少女優勝	山本 真優 北海道大会準優勝	大川原 凜 神奈川大会優勝	片桐 美玲 福島大会4位	比嘉 蘭 兵庫大会優勝
 374	 375	 376					
伊藤 沙弥花 福島大会優勝	齋藤 美海 KBK準優勝	濱田 実莉 チャレンジ河口湖優勝					

【注意】 各自試合の3試合前には対戦コーナの周りで待機して下さい。(遅れた場合は失格となります)

全日本ジュニアファイナルカップ Eコート

●幼年(男女混合) 20名

(表彰/優勝~4位まで)

本戦1分30秒→延長1分→最終延長1分(マスト)

346	しとみ あらし 部 嵐史	昇気館	10級 1年11ヶ月	108cm 18kg	E 35
347	ほしの こう 星野 煌	極真会館 門馬道場	7級 2年2ヶ月	115cm 19kg	
348	はしば りつ 橋場 律	拳流会館	9級 1年7ヶ月	110cm 19kg	E 57
349	いしだ こうのすけ 石田 康之介	極真会館 横浜田中	10級 2年7ヶ月	111cm 18kg	
350	たでら あいみ 田寺 愛海	極真会館 東京友心会	10級 1年2ヶ月	105cm 18kg	E 15
351	かねこ あらた 金子 新	拳獅会	7級 1年8ヶ月	110cm 18kg	
352	すがわ いしん 須川 維心	成心會	6級 2年7ヶ月	109cm 21kg	E 37
353	すざき なつき 鈴木 柳月	極真会館 門馬道場	7級 2年6ヶ月	116cm 19kg	
354	いしやま せいいちろう 石山 誠一郎	翔優會館	8級 1年9ヶ月	119cm 22kg	E 38
355	くまざわ ももな 熊澤 ももな	極真会館 東京友心会	9級 1年7ヶ月	115cm 20kg	

優勝
準優勝

3位
4位

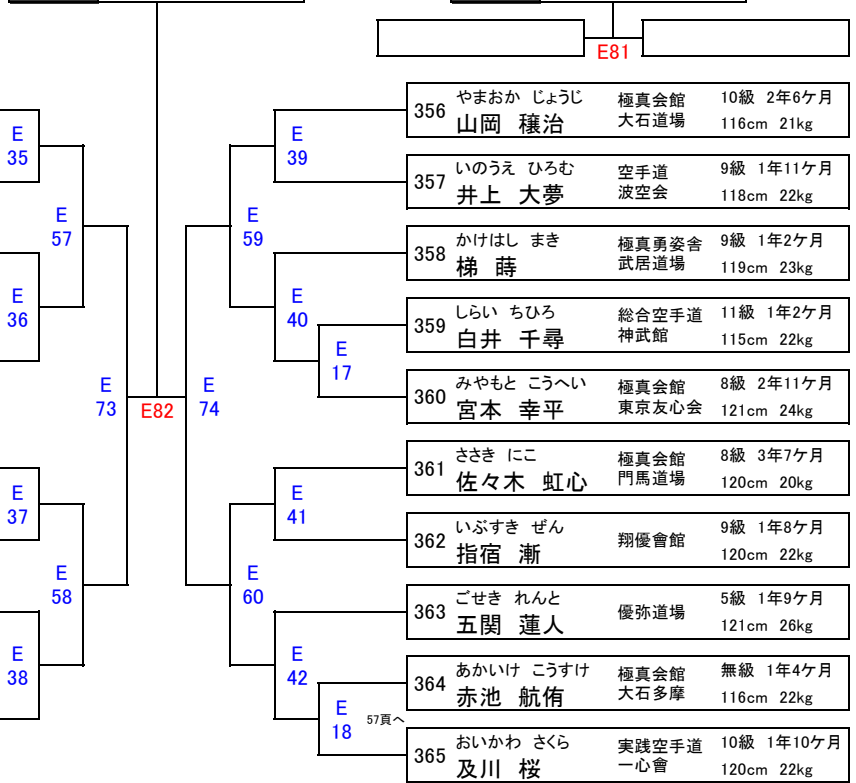

●小学1年生女子 11名

(表彰/優勝~3位まで)

本戦1分30秒→延長1分→最終延長1分(マスト)

366	ひらおか えな 平岡 江那	優至会 山田道場	6級 3年0ヶ月	116cm 21kg	E 61
367	きのした ともみ 木下 知美	誠真会館 ひばりが丘	7級 3年3ヶ月	122cm 25kg	
368	やまだ いろは 山田 いろは	極真会館 空田道場	10級 1年7ヶ月	119cm 20kg	E 43
369	おおやぎ すず 大八木 すず	白蓮会館 湘南鎌倉	6級 2年0ヶ月	118cm 24kg	
370	やまもと まひろ 山本 真優	拳流会館	8級 2年11ヶ月	119cm 21kg	E 62

優勝
準優勝

3位

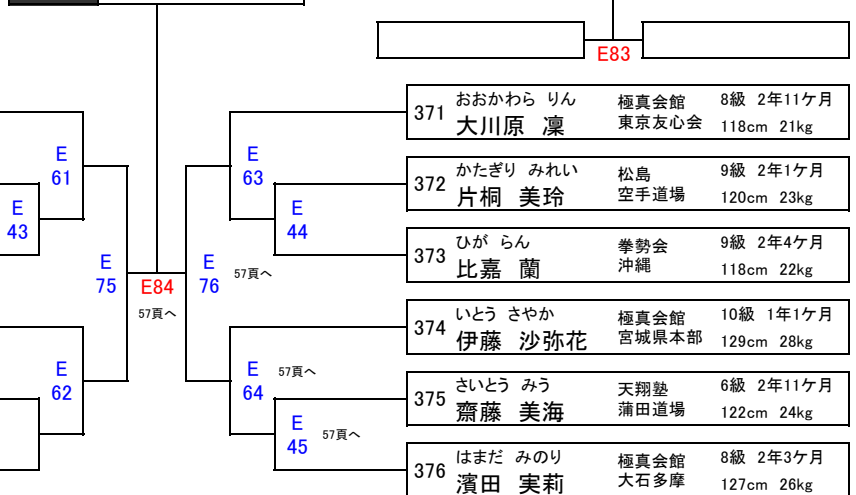

全日本ジュニアファイナルカップ Eコート

●小学3年生男子 46名

377  野元 陽 山梨大会準優勝	378  田寺 海我 福島大会4位	379  山田 絢士 全日本少年少女3位	380  渡邊 剛 埼玉大会優勝	381  佐藤 彪斗 KBK4位	382  杉本 大成 山梨大会優勝	383  宮本 晃誠 和歌山大会推薦枠	384  竹俣 和泉 福島大会ベスト8
385  小林 治真 全日本少年少女優勝	386  布施川 敢太 福島大会ベスト8	387  天野 嵐翔 加古川Jr3位	388  丸山 諒真 武神オールジャパン特別枠	389  名倉 大樹 全日本少年少女推薦枠	390  園部 陽向 東京大会4位	391  大石 結真 神奈川大会優勝	392  津波古 凱哉 沖縄大会3位
393  須川 泰成 和歌山大会準優勝	394  中山 遥月 KBK優勝	395  森内 由護 福井大会準3位	396  鬼塚 浩人 東京大会優勝	397  梅本 泰地 東京大会優勝	398  鈴木 大和 北海道大会推薦枠	399  小宅 遵 福島大会ベスト8	400  小川 弘太郎 KBK準優勝
401  名倉 蓮 和歌山大会推薦枠	402  坂井 茅樹 福井大会準優勝	403  松田 直虎 北海道大会優勝	404  浜田 剛気 静岡大会3位	405  金城 琉斗 沖縄大会準優勝	406  河波 奏佑 兵庫大会ベスト4	407  石原 翔人 北海道大会ベスト4	408  栗山 悠 加古川Jr優勝
409  泉 結 チャレンジ河口湖4位	410  鈴木 朝陽 静岡大会準優勝	411  山本 海斗 和歌山大会優勝	412  柿澤 琥翔 埼玉大会4位	413  堀部 恵汰 北海道大会準優勝	414  佐藤 翔和 静岡大会優勝	415  菅野 佑心 福島大会ベスト8	416  川手 遥樹 静岡大会3位
417  伊藤 颯祐 福井大会優勝	418  平良 祇青 兵庫大会ベスト4	419  廻神 蒼汰 神奈川大会3位	420  鈴木 瑛太 福島大会優勝	421  古家 朝葉 神奈川大会準優勝	422  阪本 優太 北海道大会3位		

【注意】 各自試合の3試合前には対戦コーナの周りで待機して下さい。(遅れた場合は失格となります)

全日本ジュニアファイナルカップ Eコート

●小学3年生男子 46名

(表彰/優勝～8位まで)

本戦1分30秒→延長1分→最終延長1分(マスト)





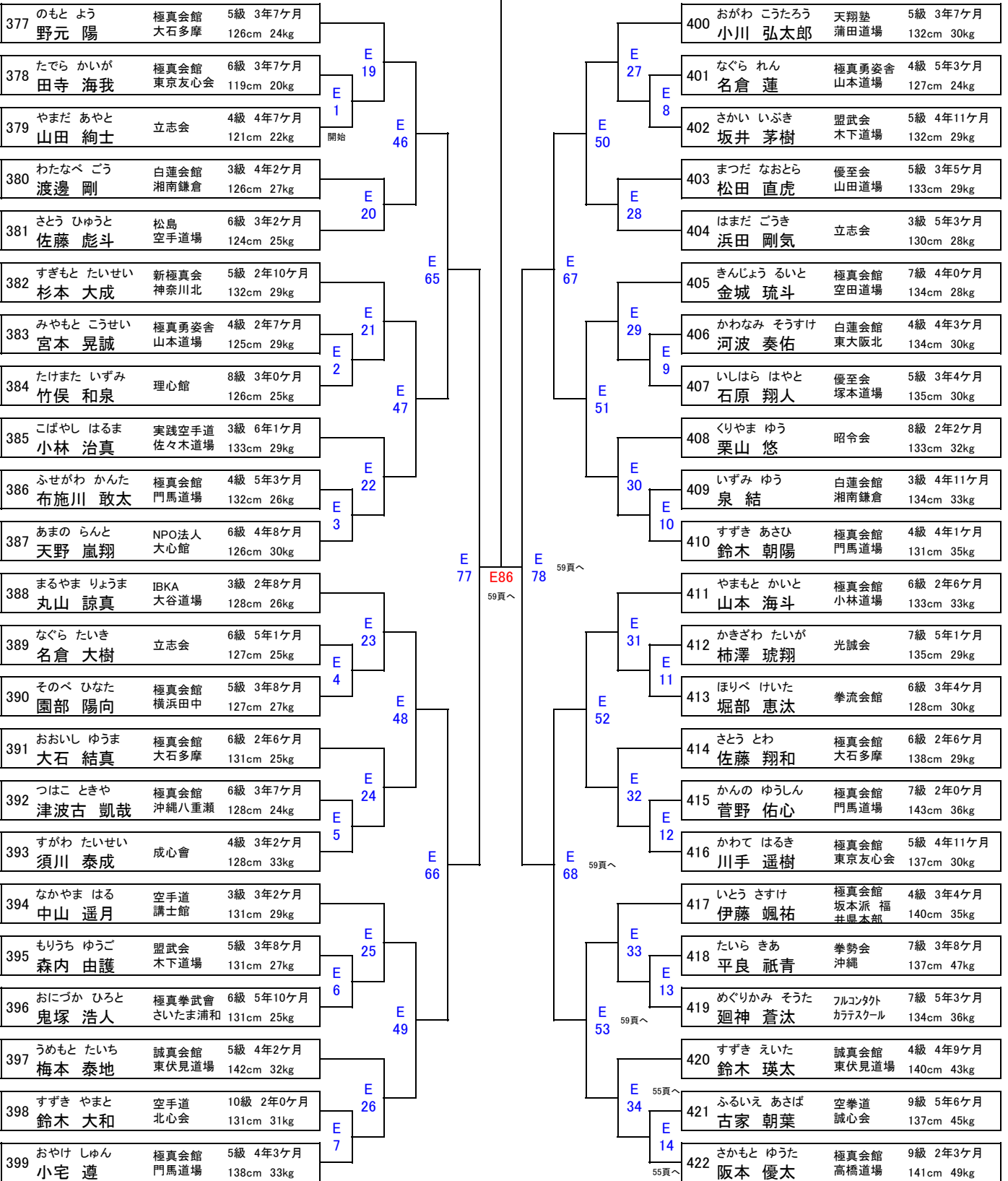



優勝
準優勝

3位
4位

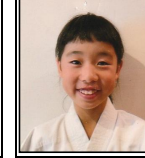
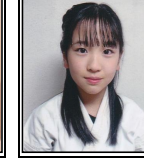
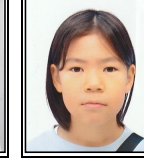

全日本ジュニアファイナルカップ Eコート

●小学4年生女子 軽量 11名

423  望月 なずな 全日本少年少女準優勝	424  藤原 優桜 兵庫大会準優勝	425  馬場 希 福島大会準優勝	426  笠井 聖羅 北海道大会準優勝	427  鈴木 遥奈 福井大会4位	428  池田 奈々香 KBK優勝	429  込山 琴葉 福島大会優勝	430  谷 葉 長野大会準優勝
431  江口 あかり 北海道大会優勝	432  ステンゼル 珠菜 沖縄大会ベスト4	433  望月 すずな 山梨大会優勝					

【注意】各自試合の3試合前には対戦コーナの周りで待機して下さい。(遅れた場合は失格となります)

全日本ジュニアファイナルカップ Eコート

●小学4年生女子 軽量 11名

(表彰/優勝~3位まで)

本戦1分30秒→延長1分→最終延長1分(マスト)

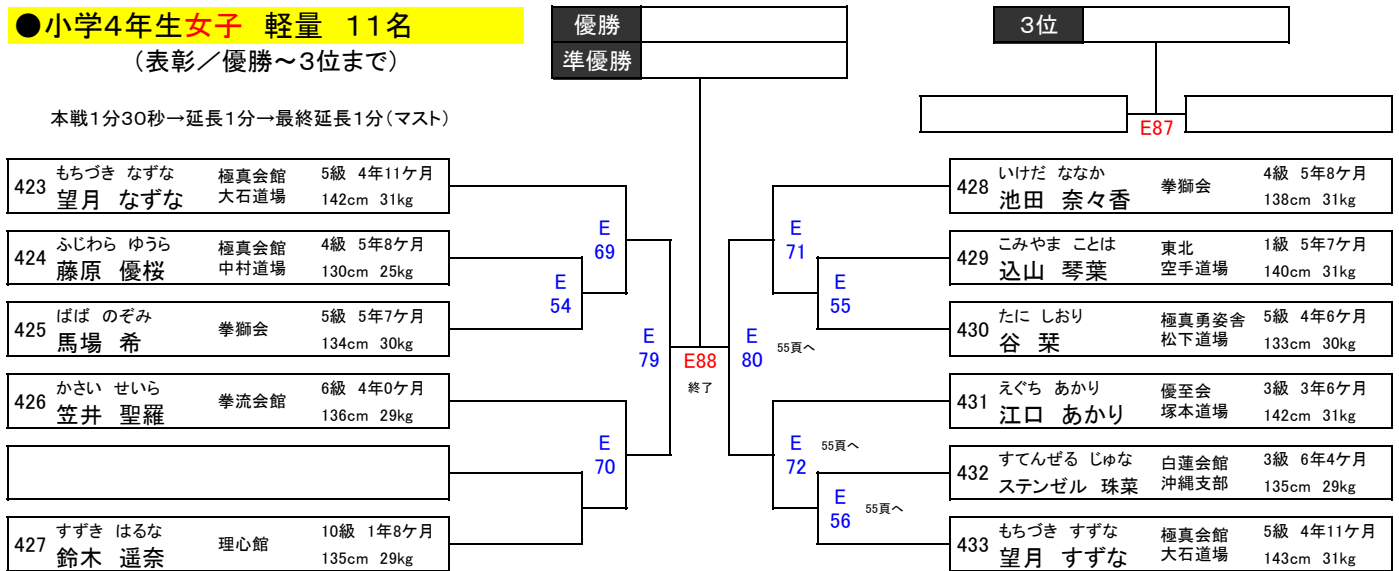

全日本ジュニアファイナルカップ Fコート

●小学1年生男子 35名

434  中谷 天我 和歌山大会準優勝	435  謝花 健天 沖縄大会ベスト4	436  清水 厘汰朗 チャレンジ河口湖3位	437  二宮 稀一 福島大会ベスト8	438  稲葉 愛琉人 山梨大会優勝	439  今泉 斗李 全日本少年少女ベスト4	440  三浦 篤人 北海道大会準優勝	441  齋藤 裕心 福島大会ベスト8
442  山田 琉太郎 KBK3位	443  土井 湊斗 チャレンジ河口湖優勝	444  崎山 瞭 北海道大会3位	445  馬場 優 KBK優勝	446  寺川 湊翔 福井大会ベスト4	447  山本 大翔 和歌山大会優勝	448  滝川 蓮人 神奈川大会3位	449  秋山 楓弥 埼玉大会3位
450  新垣 辰樹 沖縄大会準優勝	451  藤原 廉乃介 兵庫大会優勝	452  花城 咲斗 沖縄大会ベスト4	453  奥本 陵眞 長野大会優勝	454  鈴木 大翔 福島大会ベスト8	455  大城 山桃 沖縄大会優勝	456  染谷 琉之介 チャレンジ河口湖3位	457  池本 壮汰 静岡大会優勝
458  山野 暖 極真難波宮杯特別枠	459  鈴木 汰凰 福島大会3位	460  玉川 生真 静岡大会優勝	461  竹俣 成真 福島大会ベスト8	462  柿澤 翔輝 神奈川大会優勝	463  上田 絆介 兵庫大会ベスト4	464  松山 大輝 長野大会準優勝	465  新谷 英人 KBK4位
466  鈴木 来知 北海道大会優勝	467  大堀 颯 福島大会準優勝	468  各務 天樹 福井大会準優勝					

【注意】 各自試合の3試合前には対戦コーナの周りで待機して下さい。(遅れた場合は失格となります)

全日本ジュニアファイナルカップ Fコート

●小学1年生男子 35名

(表彰／優勝～8位まで)

本戦1分30秒→延長1分→最終延長1分(マスト)

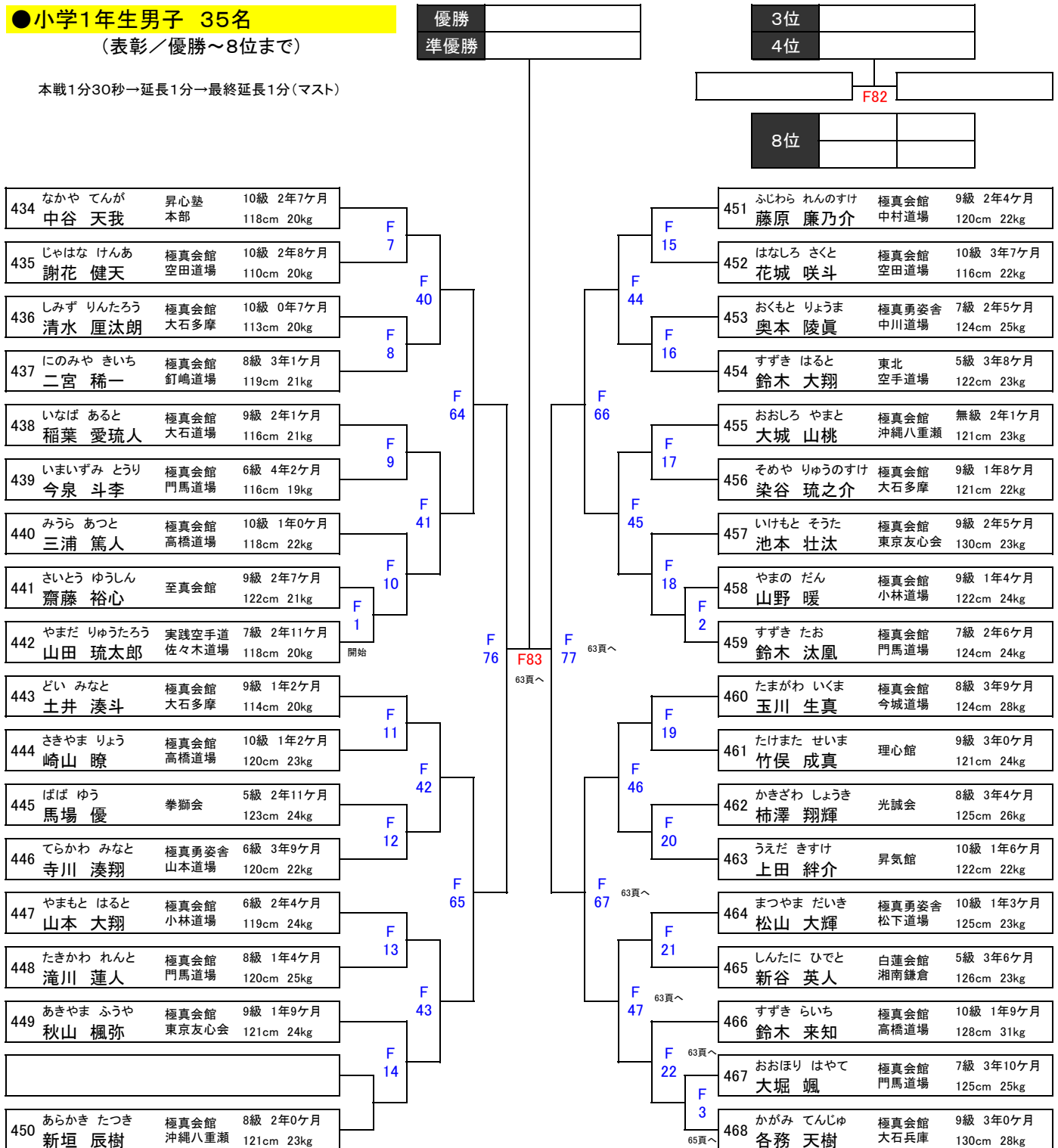

全日本ジュニアファイナルカップ Fコート

●小学2年生女子 17名

469  遠藤 京香 神奈川大会ベスト4	470  楠本 夢 和歌山大会優勝	471  枝波 歌 長野大会優勝	472  菅原 志笑 神奈川大会3位	473  辻道 優花 山梨大会準優勝	474  宮崎 陽奈望 全日本少年少女ベスト4	475  浦田 空 加古川Jr優勝	476  近藤 心優 全日本少年少女優勝
477  田中 満帆 兵庫大会優勝	478  猪狩 紅愛 神奈川大会ベスト4	479  豊原 千陽 福井大会優勝	480  坪井 佑里香 全日本少年少女4位	481  馬場 歩 福島大会優勝	482  齋藤 光莉 山梨大会優勝	483  氏家 彩葵 神奈川大会優勝	484  堀江 莉杏那 和歌山大会準優勝
485  加木 有咲 埼玉大会優勝							

【注意】各自試合の3試合前には対戦コーナの周りで待機して下さい。（遅れた場合は失格となります）

全日本ジュニアファイナルカップ Fコート

●小学2年生女子 17名











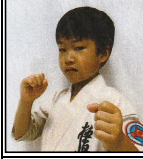
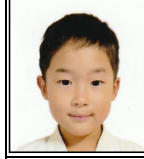
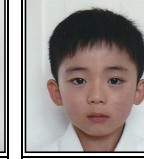



(表彰/優勝～4位まで)

本戦1分30秒→延長1分→最終延長1分(マスト)

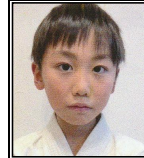

全日本ジュニアファイナルカップ Fコート

●小学2年生男子 35名

486  加藤 徠将 KBK準優勝	487  鈴木 大嘉 福島大会ベスト8	488  五関 颯真 静岡大会優勝	489  小佐野 朝春 福島大会準優勝	490  松尾 天太 山梨大会準優勝	491  長瀬 柁之助 福島大会3位	492  浦川 弦己 チャレンジ河口湖準優勝	493  田所 諒 北海道大会3位
494  豊田 湊大 カタドリーム特別枠	495  新垣 寿季 沖縄大会優勝	496  柳澤 奏大 埼玉大会3位	497  松岡 湊 兵庫大会優勝	498  ステンゼル 李仁 沖縄大会3位	499  土屋 煌叶 全日本少年少女準優勝	500  大城 白士 沖縄大会3位	501  平山 虎ノ助 福島大会推薦枠
502  岡部 蒼空 北海道大会優勝	503  堀部 昊良 北海道大会準優勝	504  遠藤 孝河 福島大会ベスト8	505  内藤 績那 長野大会優勝	506  長倉 幸誠 チャレンジ河口湖3位	507  溝川 湊大 和歌山大会優勝	508  大原 有貴 埼玉大会準優勝	509  玉谷 咲空 埼玉大会優勝
510  長谷川 慎 KBK4位	511  野老 太一 東京大会準優勝	512  秋葉 琉生 山梨大会優勝	513  中嶋 志龍 福島大会4位	514  反田 泰臣 東京大会優勝	515  永野 伊吹 福島大会ベスト8	516  吉田 守禮 KBK優勝	517  深井 晴翔 東京大会ベスト4
518  谷口 翠春 福井大会優勝	519  大竹 史恩 東京大会ベスト4	520  木下 賢心 神奈川大会優勝					

【注意】 各自試合の3試合前には対戦コーナの周りで待機して下さい。（遅れた場合は失格となります）

全日本ジュニアファイナルカップ Fコート

●小学2年生男子 35名

(表彰／優勝～8位まで)

本戦1分30秒→延長1分→最終延長1分(マスト)

優勝
準優勝

3位
4位

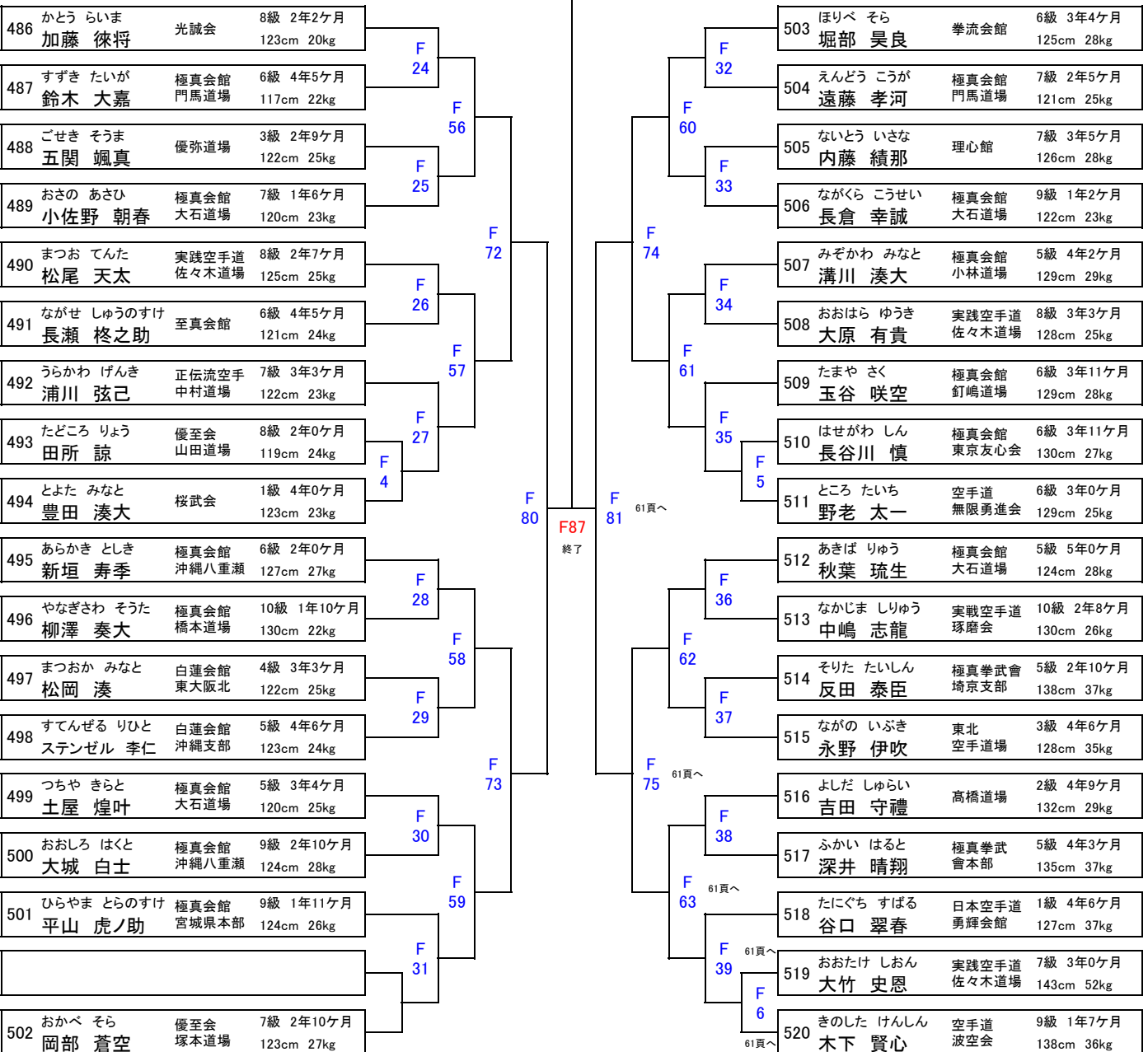

全日本ジュニアファイナルカップ M1コート







●高校生女子 重量 5名

521	522	523	524	525
				
石川 紗妃	北 幸	渡部 美羽	水嶋 楓花	酒井 美緒
神奈川大会優勝	神奈川大会ベスト4	全日本少年少女準優勝	神奈川大会ベスト4	神奈川大会準優勝

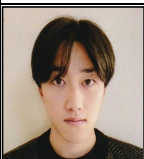
●高校生男子 軽量 22名

526	527	528	529	530	531	532	533
							
石川 烈己	青木 翔空	中畑 侑綱	太田 徠斗	秋山 瑛大	石原 龍牙	六嶋 晴呂	鈴木 健吾
兵庫大会優勝	東京大会4位	和歌山大会準優勝	全日本少年少女3位	山梨大会準優勝	北海道大会優勝	福井大会ベスト4	KBK準優勝
534	535	536	537	538	539	540	541
							
横山 千夏良	四元 海斗	三浦 碧斗	松山 幸樹	座間 唯斗	丹 音人	黒澤 遼	山口 稜矢
山梨大会優勝	KBK3位	埼玉大会準優勝	福島大会準優勝	北海道大会3位	神奈川大会優勝	全日本少年少女3位	チャレンジ河口湖3位
542	543	544	545	546	547		
							
野見山 嘉瞳	工藤 碧	久保 結希	中原 拓未	楊 浩然	加藤 蓮		
東京大会優勝	埼玉大会3位	兵庫大会準優勝	KBK優勝	チャレンジ河口湖準優勝	北海道大会準優勝		

●高校生男子 重量 6名

548	549	550	551	552	553
					
佐藤 心	高久 航司郎	原山 駿	吉田 樹	中越 洋	山本 悠世
北海道大会準優勝	山梨大会優勝	長野大会優勝	東京大会優勝	沖縄大会準優勝	北海道大会優勝

【注意】 各自試合の3試合前には対戦コーナの周りで待機して下さい。(遅れた場合は失格となります)

全日本ジュニアファイナルカップ M1コート

●高校生女子 重量 5名

(表彰／優勝～準優勝まで)

本戦2分→延長1分30秒→最終延長1分30秒(マスト)

優勝				準優勝					
521	いしかわ さき 石川 紗妃	極真会館 門馬道場	3級 8年0ヶ月 159cm 58kg	M1 22	M1 23	523	わたなべ みう 渡部 美羽	極真会館 門馬道場	1級 13年10ヶ月 160cm 56kg
522	きた ゆき 北 幸	実戦空手道 優心塾	2級 11年9ヶ月 160cm 64kg	M1 15	M1 28	524	みずしま ふうか 水嶋 楓花	白蓮会館 湘南鎌倉	6級 2年8ヶ月 159cm 65kg
						525	さかい みお 酒井 美緒	極真会館 門馬道場	3級 9年2ヶ月 162cm 56kg

●高校生男子 軽量 22名

(表彰／優勝～4位まで)

本戦2分→延長1分30秒→最終延長1分30秒(マスト)

優勝				準優勝				3位		4位	
526	いしかわ れお 石川 烈己	日本空手道 真心會館	初段 14年0ヶ月 158cm 55kg	M1 7	M1 11	537	まつやま こうき 松山 幸樹	極真会館 門馬道場	2級 10年4ヶ月 169cm 58kg	M1 29	
527	あおき とあ 青木 翔空	マツハ道場	2級 9年2ヶ月 157cm 58kg	M1 16	M1 18	538	ざま ゆいと 座間 唯斗	空手道 北心会	初段 7年7ヶ月 169cm 59kg		
528	なかはた ゆづな 中畑 侑綱	北島道場	初段 12年8ヶ月 161cm 53kg	M1 8	M1 12	539	たん おとひと 丹 音人	実戦空手道 優心塾	2級 11年0ヶ月 171cm 60kg		
529	おおた らいと 太田 徠斗	極真会館 釘嶋道場	1級 12年10ヶ月 162cm 51kg	M1 1	M1 4	540	くろさわ りょう 黒澤 遼	淑徳巣鴨 空手道部	初段 10年0ヶ月 169cm 61kg		
530	あきやま えいだい 秋山 瑛大	極真会館 大石道場	2級 9年0ヶ月 162cm 47kg	M1 24	M1 25	541	やまぐち りょうや 山口 稜矢	極真会館 大石道場	1級 10年2ヶ月 167cm 64kg		
531	いしはら りゅうざ 石原 龍牙	極真会館 佐藤道場	初段 11年8ヶ月 156cm 64kg	M1 9	M1 13	542	のみやま かどう 野見山 嘉瞳	白蓮会館 湘南鎌倉	初段 13年5ヶ月 175cm 63kg		
532	ろくしま はろ 六嶋 晴呂	白蓮会館 東大阪北	1級 10年2ヶ月 167cm 63kg	M1 2	M1 5	543	くどう あおい 工藤 碧	極真会館 武颯会	2級 12年10ヶ月 170cm 60kg		
533	すずき けんご 鈴木 健吾	黎明会館	初段 11年9ヶ月 172cm 57kg	M1 17	M1 19	544	くぼ ゆうき 久保 結希	マリー 空手クラブ	2級 9年0ヶ月 170cm 64kg		
534	よこやま ちから 横山 千夏良	極真会館 大石道場	1級 9年0ヶ月 162cm 62kg	M1 10	M1 14	545	なかはら たくみ 中原 拓未	実戦空手道 優心塾	8級 3年0ヶ月 172cm 64kg		
535	よつもと かいと 四元 海斗	実戦空手道 優心塾	3級 9年6ヶ月 169cm 54kg	M1 3	M1 6	546	よう こうぜん 楊 浩然	極真会館 大石道場	1級 10年0ヶ月 180cm 63kg		
536	みうら りくと 三浦 碧斗	誠真会館 ひばりが丘	初段 7年3ヶ月 164cm 64kg			547	かとう れん 加藤 蓮	優至会 酒井道場	初段 10年11ヶ月 182cm 62kg		

●高校生男子 重量 6名

(表彰／優勝～準優勝まで)

本戦2分→延長1分30秒→最終延長1分30秒(マスト)

優勝				準優勝					
548	さとう しん 佐藤 心	極真会館 佐藤道場	初段 14年8ヶ月 177cm 74kg	M1 26	M1 27	551	よしだ いつき 吉田 樹	誠真会館 東伏見道場	初段 12年4ヶ月 174cm 77kg
549	たかく こうしろう 高久 航司郎	極真会館 門馬道場	1級 11年8ヶ月 168cm 85kg	M1 20	M1 21	552	なかごし よう 中越 洋	極真会館 空田道場	3級 5年6ヶ月 170cm 90kg
550	はらやま しゅん 原山 駿	極真勇姿舎 中川道場	初段 8年0ヶ月 174cm 80kg			553	やまもと ゆうせい 山本 悠世	優至会 塚本道場	初段 10年2ヶ月 185cm 115kg

M1 31 全日本空手道選手権大会へ

全日本ジュニアファイナルカップ M2コート

●中学生女子 軽量 17名

554  和工田 笑莉 チャレンジ河口湖優勝	555  青木 優空 KBK準優勝	556  本田 莉子 埼玉大会準優勝	557  田中 ひかり 福井大会準優勝	558  長瀬 虹歩 福島大会準優勝	559  馬田 いちか 福井大会ベスト4	560  坂根 結衣 兵庫大会ベスト4	561  柴崎 心希 神奈川大会優勝
562  翁長 琉奥那 沖縄大会準優勝	563  山田 瑚々南 加古川Jr準優勝	564  渡辺 心鈴 長野大会優勝	565  座間 玲央菜 北海道大会4位	566  西原 瑞姫 全日本少年少女優勝	567  里見 梨衣紗 埼玉大会ベスト4	568  中谷 桜彩 兵庫大会優勝	569  織田 萌花 福島大会ベスト4
570  石山 杏 チャレンジ河口湖準優勝							

【注意】各自試合の3試合前には対戦コーナの周りで待機して下さい。(遅れた場合は失格となります)

全日本ジュニアファイナルカップ M2コート

●中学生女子 軽量 17名

(表彰/優勝～4位まで)

本戦1分30秒→延長1分→最終延長1分(マスト)



全日本ジュニアファイナルカップ M2コート

●中学生男子 軽量 37名

571  小室 玲 KBK準優勝	572  松永 喜人 山梨大会3位	573  近藤 京介 和歌山大会優勝	574  鈴木 碧斗 福井大会4位	575  小林 桜大 埼玉大会準優勝	576  大和 滉佑 北海道大会3位	577  田中 漣 チャレンジ河口湖優勝	578  宮城 吏 沖縄大会3位
579  北 英雄 神奈川大会3位	580  北島 龍翔 兵庫大会準優勝	581  里見 元陽 福井大会3位	582  齋藤 悠大 東京大会優勝	583  遠藤 孝眞 静岡大会3位	584  富澤 勇飛 山梨大会優勝	585  小林 大維志 長野大会推薦枠	586  勝 清真 チャレンジ河口湖優勝
73  大野 光希 静岡大会3位	587  小池 天人 兵庫大会4位	588  和田 大依希 全日本少年少女準優勝	589  山本 一吹 チャレンジ河口湖準優勝	590  石川 虎瑠 神奈川大会4位	591  工藤 颯太 神奈川大会優勝	592 	593  宮田 耀太 加古川Jr優勝
594  瀬戸口 大誠 全日本少年少女3位	595  大部 真人 福島大会優勝	596  川野 大翔 兵庫大会ベスト4	597  川上 雄太郎 埼玉大会優勝	598  氏家 榮崇 福島大会優勝	599  都築 蛍 KBK3位	600  遠藤 志磨 全日本少年少女優勝	601  高橋 陽人 和歌山大会準優勝
602  石垣 汰理 兵庫大会優勝	603  高橋 虎汰朗 福島大会3位	604  鈴木 奏介 静岡大会優勝	605  千田 一颯 福島大会ベスト4	606  仲嶺 真野介 沖縄大会3位			

【注意】 各自試合の3試合前には対戦コーナの周りで待機して下さい。(遅れた場合は失格となります)

全日本ジュニアファイナルカップ M2コート

●中学生男子 軽量 37名

(表彰/優勝～8位まで)

本戦1分30秒→延長1分→最終延長1分(マスト)

優勝
準優勝

3位
4位

M2
80

8位

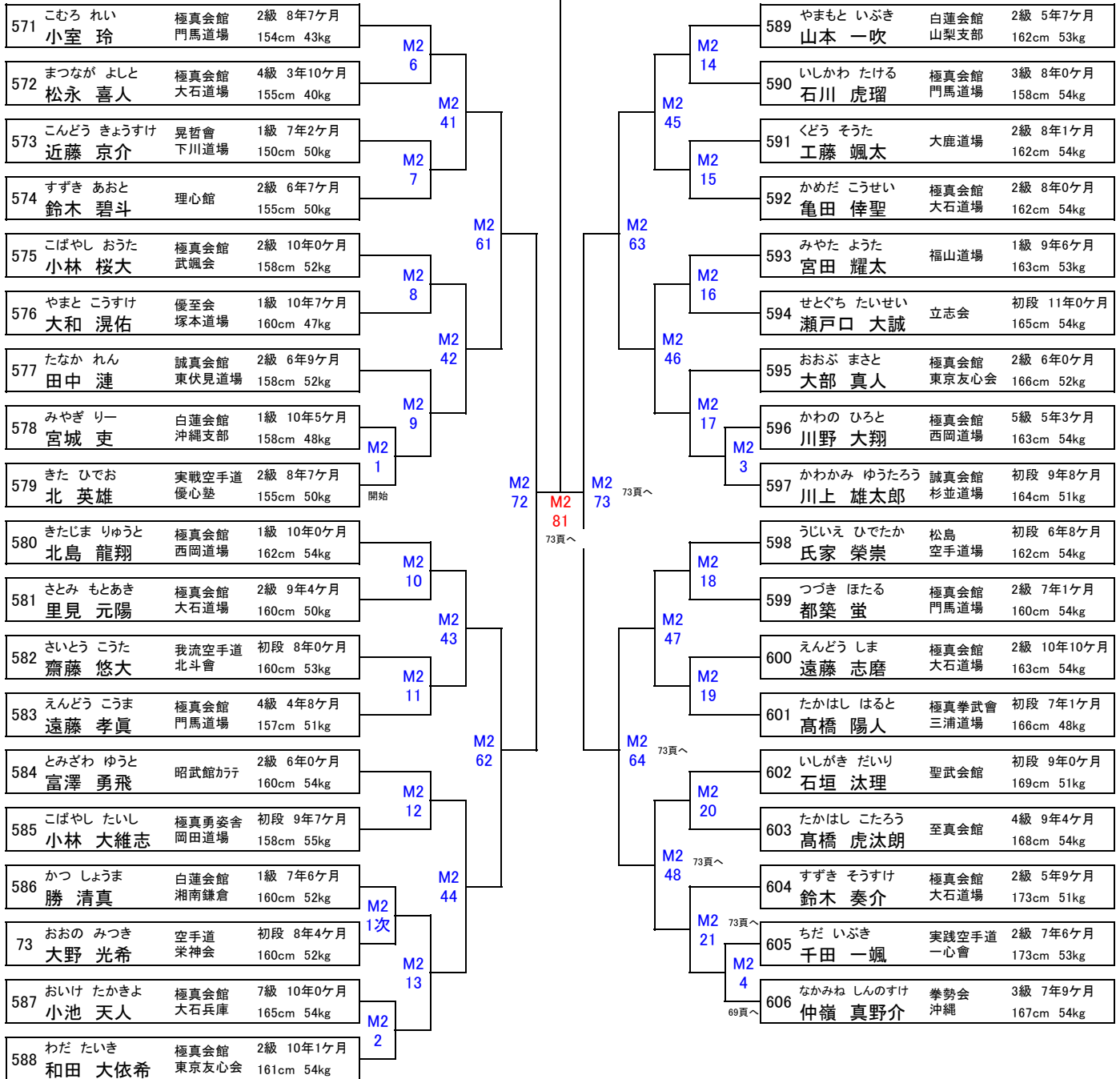





全日本ジュニアファイナルカップ M2コート

●中学生男子 重量 27名

607  嶋崎 丈一 KBK優勝	608  氷室 秀虎 福島大会4位	609  塚本 悠剛 北海道大会準優勝	610  遠藤 稜久 福島大会優勝	611  蔭山 瑞希 兵庫大会ベスト4	612  志多 祐人 東京大会4位	613  永田 琉晟 チャレンジ河口湖優勝	614  翁長 林輝 沖縄大会優勝
615  西畑 雄真 埼玉大会3位	616  前田 蓮 静岡大会優勝	617  Mai Minhkhai 兵庫大会優勝	618  鷺巣 温哉 東京大会4位	619  根岸 恒誠 静岡大会優勝	620  大久保 龍一 福島大会準優勝	621  児島 健太 福井大会3位	622  猪狩 琉聖 埼玉大会準優勝
623  藤田 愛星 静岡大会準優勝	624  大橋 皇雅 チャレンジ河口湖3位	625  鈴木 勇翔 福島大会ベスト4	626  田中 蓮 埼玉大会優勝	627  風間 琉太郎 北海道大会優勝	628  中澤 倅永 チャレンジ河口湖準優勝	629  安部 心望 福島大会準優勝	630  寺口 琉雅 東京大会優勝
631  加藤 蓮 神奈川大会準優勝	632  前田 翼 埼玉大会4位	633  佐藤 奨峻 全日本少年少女優勝					

●高校生女子 軽量 5名

634  矢崎 市佳 静岡大会優勝	635  吉津 花 福島大会準優勝	636  染谷 沙菜 全日本少年少女優勝	637  赤嶺 苺樹 沖縄大会優勝	638  佐伯 茉埜 長野大会優勝
---	---	--	---	---

【注意】 各自試合の3試合前には対戦コーナの周りで待機して下さい。（遅れた場合は失格となります）

全日本ジュニアファイナルカップ M2コート

●中学生男子 重量 27名

(表彰/優勝~4位まで)

本戦1分30秒→延長1分→最終延長1分(マスト)

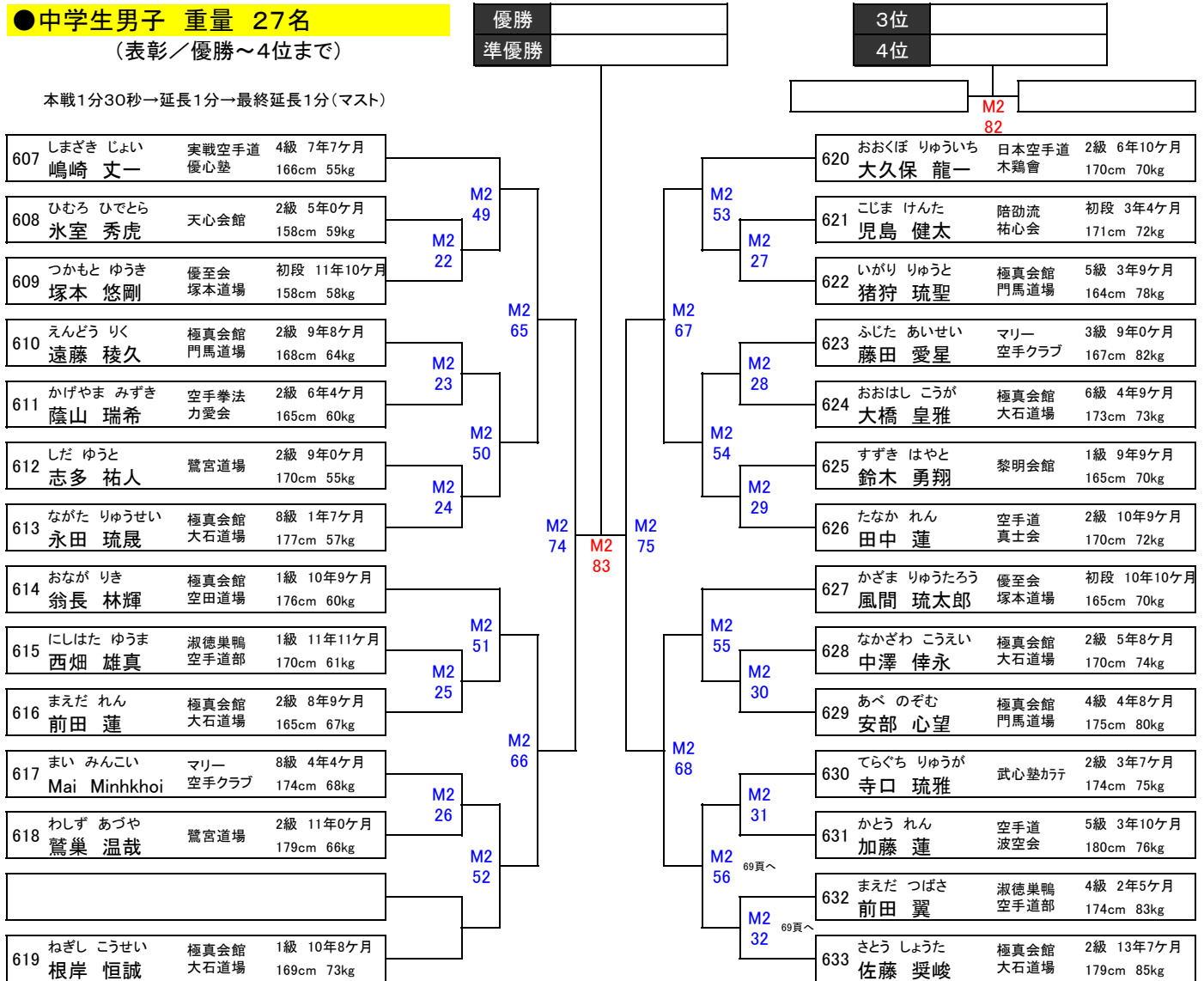

●高校生女子 軽量 5名

(表彰/優勝~準優勝まで)

本戦2分→延長1分30秒→最終延長1分30秒(マスト)

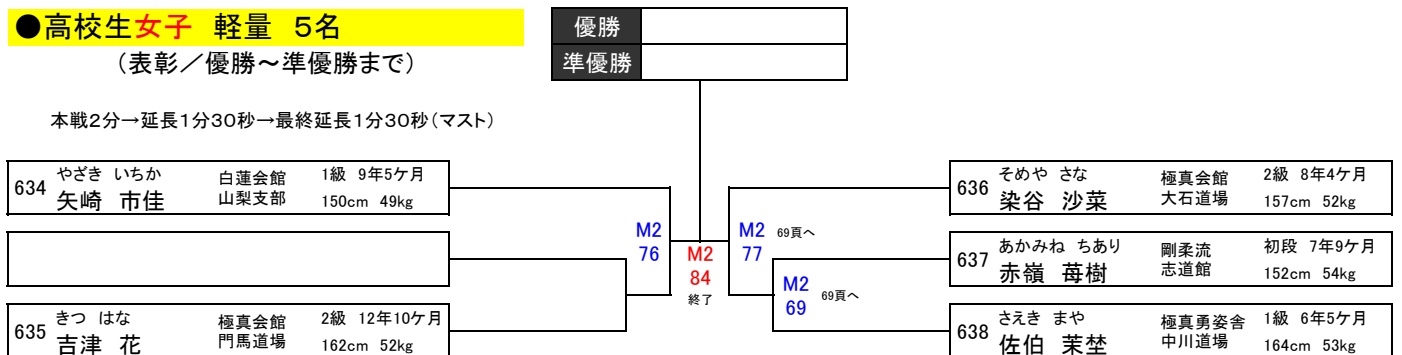

コート案内

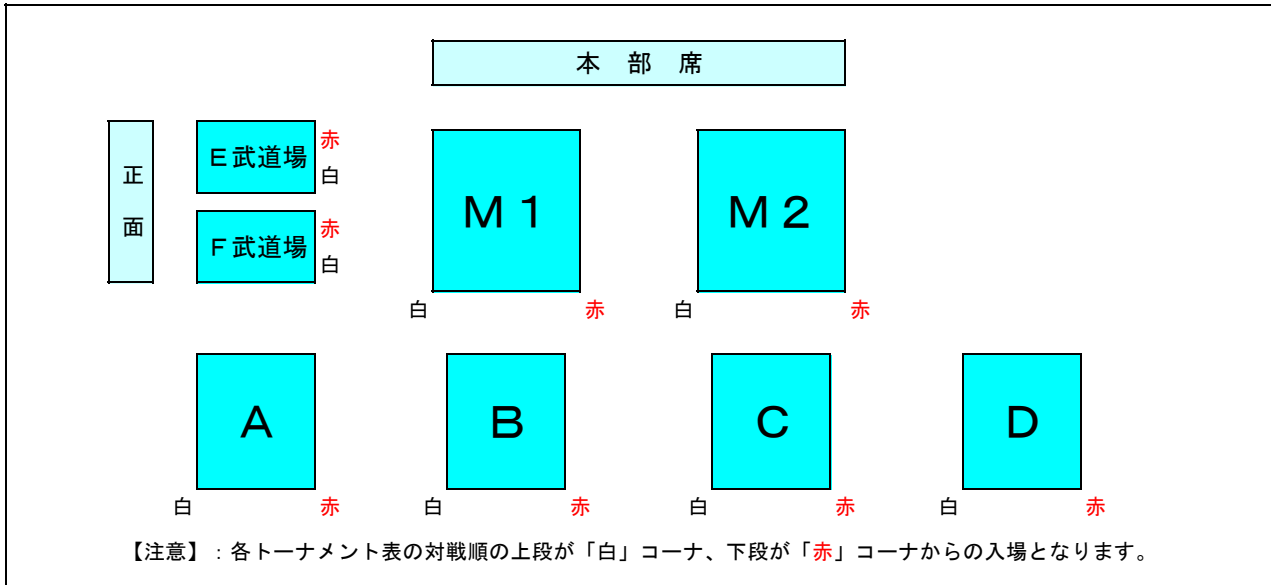

全日本空手道選手権大会

Aコート	Bコート
Cコート	Dコート
Eコート	Fコート
M1コート	M2コート
●全日本 一般女子 軽量 8名	
●全日本 一般女子 重量 12名	
●全日本 一般男子 無差別 32名	
合計	52名

全日本空手道選手権大会 M1コート

●一般女子 軽量 8名



1
高原 千冬



2
長澤 沙良



3
近藤 菜乃



4
重松 凜



5
鈴木 唯愛



6
平田 真己



7
高橋 向日葵



8
野澤 歩生

●一般女子 重量 12名

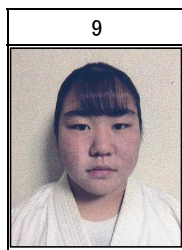

9
諏訪本 わかな



10
岡山 いづみ



11
水内 桜香

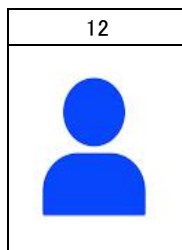

12
NARGES SARAN



13
渡邊 ゆみ



14
前林 希歩

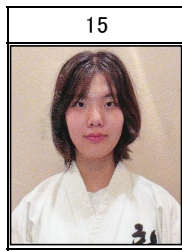

15
戸川 夕渚



16
遠藤 和子

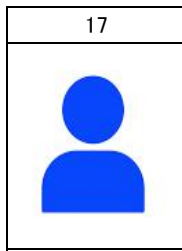

17
MOBINA AZIZZA



18
入船 哩歌



19
鈴木 夏妃



20
松田 理央

【注意】 各自試合の3試合前には対戦コーナの周りで待機して下さい。(遅れた場合は失格となります)

全日本空手道選手権大会 M1コート

●一般女子 軽量 8名

(表彰/優勝~4位まで)

準々決勝まで

本戦2分→延長2分→体重判定→最終延長2分(マスト)

準決勝(M1.60)から

本戦2分→延長2分→再延長戦2分→体重判定→最終延長1分(マスト)

体重判定

体重差3kg以上で軽い選手の勝ち

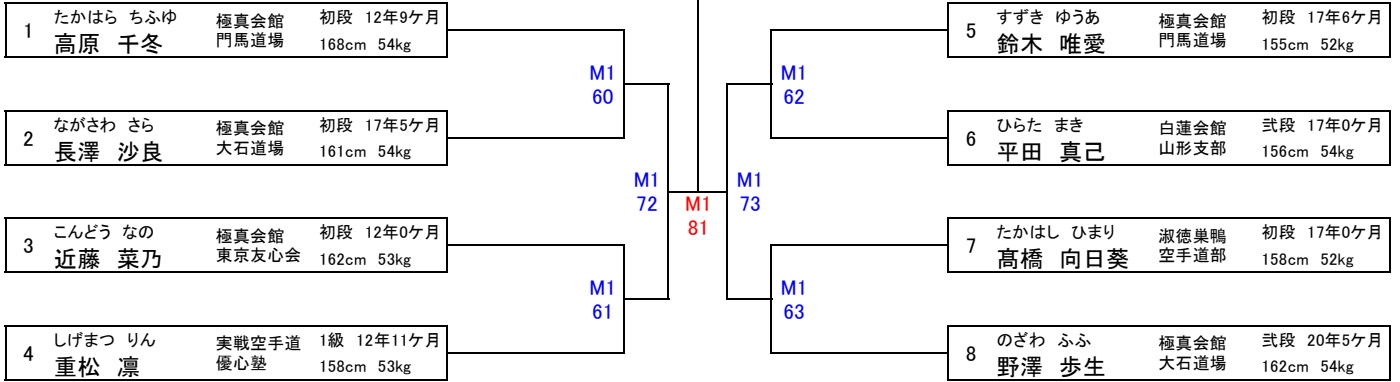

●一般女子 重量 10名

(表彰/優勝~4位まで)

準々決勝まで

本戦2分→延長2分→体重判定→最終延長2分(マスト)

準決勝(M1.64)から

本戦2分→延長2分→再延長戦2分→体重判定→最終延長1分(マスト)

体重判定



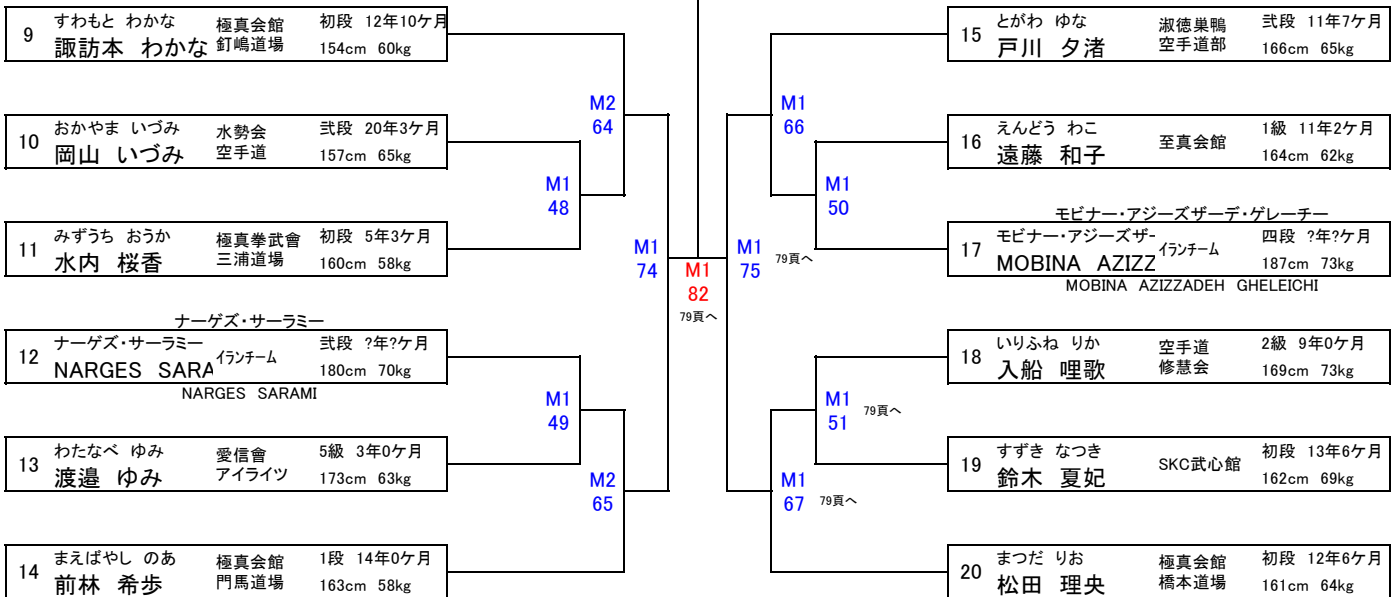











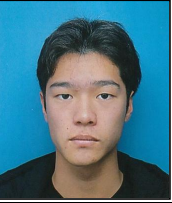









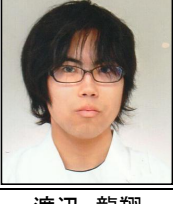

体重差5kg以上で軽い選手の勝ち



M1.78 各コートの試合終了後、M1.78~M1.83を行う

全日本空手道選手権大会 M1コート

●一般男子 無差別 32名

21  小笠原 快	22  SEYEDGHASEM	23  安藤 琉	24  古川 響己	25  MEGHADAD KAR	26  石橋 昇也
27  ABOLFAZL GHA	28  福永 匠真	29  齋藤 啓太	30  嶺井 拓郎	31  谷口 秀一	32  MOHAMMAD JA
33  佐藤 拳	34  鈴木 龍之介	35  MOJTABA AGH	36  大住 柗太	37  鈴木 統河	38  SAEID ESHGHI P
39  吉田 悠大	40  渡辺 龍翔	41  ARMIN ROSTAM	42  山口 翔矢	43  中前 翔明	44  関口 貴大
45  加藤 優希	46  熊田 剛	47  SEYED HOSSEIN	48  村越 光映	49  MOHSEN MOBA	50  仲間 玄気
51  HEIDAR ASAKE	52  日下部 尚人				

【注意】 各自試合の3試合前には対戦コーナの周りで待機して下さい。(遅れた場合は失格となります)

全日本空手道選手権大会 M1コート

●一般男子 無差別 32名

(表彰/優勝～8位まで)

準々決勝まで

本戦2分→延長2分→体重判定→最終延長2分(マスト)

準決勝(M1_68)から

本戦3分→延長2分→再延長2分→体重判定→最終延長2分(マスト)

体重判定

体重差10kg以上で軽い選手の勝ち

優勝
準優勝

3位
4位

M1
80 77頁へ

8位

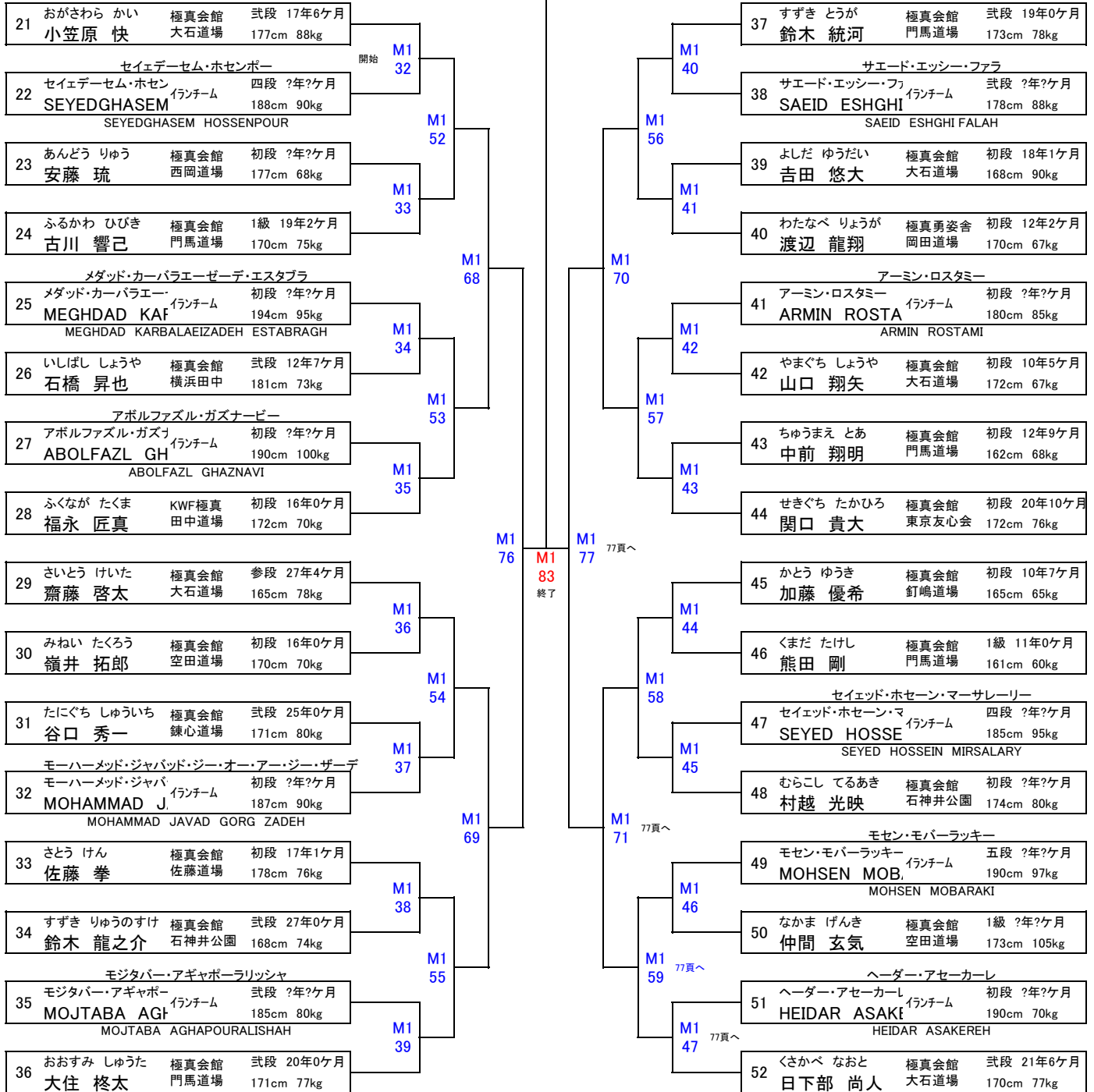

J・A・C

第8回 W・K・O ジャパンアスリートカップ

JAPAN ATHLETE CUP

[協カ] W・K・O ジャパンアスリートカップ実行委員会

2026年開催



極真全日本ジュニアファイナルカップ FINAL CUP

において **優勝 & 準優勝者** には

2026年開催の本大会出場権利が与えられます。



WKO 世界組手連盟 JAPAN
<https://wko-japan.com>

第5回 極真 全日本ジュニアファイナルカップ

2026年開催予定の選抜大会

第5回 極真 全日本ジュニアファイナルカップの出場権利は、下記選抜権利大会の上位4名となります。
(JAC上位2名、特別枠、推薦枠有り、詳細につきましては、全日本ジュニアファイナルカップ公式HPに掲載)

<http://www.kyokushin-junior-finalcup.com/>

全日本ジュニアファイナルカップ

検索

選 抜 権 利 大 会

北海道ブロック	北海道大会	主催：北海道 佐藤道場	TEL 0155-66-7745	10月開催予定
東北ブロック	福島県大会	主催：福島県 門馬道場	TEL 0248-42-5335	9月開催予定
関東ブロック	東京都大会	主催：東京都 石神井公園道場	TEL 03-6766-8880	6月開催予定
	KARATE BATTLE KINGS	主催：神奈川県 釘嶋道場	TEL 090-8946-6944	3月開催予定
	千葉県大会	主催：千葉県 武颯会	TEL 090-9320-2727	3月開催予定
	埼玉県大会	主催：埼玉県 橋本道場	TEL 048-816-9155	5月開催予定
北信越ブロック	神奈川県大会	主催：神奈川県 釘嶋道場	TEL 090-8946-6944	7月開催予定
	長野大会	主催：長野県 極真勇姿舎 中川道場	TEL 090-4286-1181	8月開催予定
	福井県大会	主催：福井県 今城道場	TEL 090-7087-3113	8月開催予定
東海ブロック	全日本少年少女大会	主催：静岡県 大石道場	TEL 054-292-7230	4月開催予定
	山梨県大会	主催：山梨県 大石道場	TEL 054-292-7230	9月開催予定
	静岡県村正杯	主催：静岡県 大石道場	TEL 054-292-7230	12月開催予定
関西ブロック	兵庫県大会	主催：兵庫県 西岡道場	TEL 078-435-1457	10月開催予定
	加古川ジュニア大会	主催：兵庫県 大石道場	TEL 054-292-7230	3月開催予定
	和歌山県大会	主催：和歌山県 極真勇姿舎 山本道場	TEL 090-1714-3786	8月開催予定
九州ブロック	沖縄県大会	主催：沖縄県 空田道場	TEL 098-834-7846	3月開催予定

選抜権利大会の詳細につきましては、各道場へお問合せ下さい。
全日本ジュニアファイナルカップに関するお問い合わせは、以下の通りです。

世界総極真大会事務局

電 話 090-8946-6944 (担当 釘嶋)

メール info@kyokushin-junior-finalcup.com
s_kugishima@star.ocn.ne.jp



KYOKUSHIN



(社) 国際空手道連盟 極真会館 世界総極真